

BLANCO

UNIT VERKAUFSUNTERLAGE 2025

BLANCO.AT

INTEGRIERTE LÖSUNGEN FÜR DEN
WASSERPLATZ IN DER KÜCHE

BLANCO UNIT – ARMATUR,
SPÜLE UND ABFALLSYSTEM



INHALTSVERZEICHNIS

NEUE MARKENIDENTITÄT	4–5
-----------------------------	------------

100 JAHRE BLANCO	6–7
-------------------------	------------

OBERFLÄCHEN UND FARBEN	8–13
-------------------------------	-------------

EINBAULÖSUNGEN	14–15
-----------------------	--------------

BLANCO UNIT	16–17
--------------------	--------------

BLANCO INSPIRATION	18–19
---------------------------	--------------

SILGRANIT BECKEN	20–37
INTEGRIERT/EINBAU VON OBEN	20–26
UNTERBAU	27–33
FLÄCHENBÜNDIG	34–37

SILGRANIT BECKEN FÜR FARBIGE KOMPONENTEN	38–42
INTEGRIERT/EINBAU VON OBEN	39
UNTERBAU	40–42
AB- UND ÜBERLAUFSETS	42

EDELSTAHL BECKEN	43–80
MIT ARMATURENBANK	43–53
INTEGRIERT/EINBAU VON OBEN	
UNTERBAU	54–67
OHNE ARMATURENBANK	
FLÄCHENBÜNDIG	68–80

KERAMIK BECKEN/MODULE	81–84
INTEGRIERT/EINBAU VON OBEN	81
MODULE	82
UNTERBAU	83–84

SILGRANIT SPÜLEN	85–106
INTEGRIERT/EINBAU VON OBEN	85–99
Eckspülen 900x900 mm	85
Unterbau 800 mm	86
Unterbau 600 mm	86–93
Unterbau 500 mm	93–95
Unterbau 450 mm	95–99
Unterbau 400 mm	99
FLÄCHENBÜNDIG	100–106
Eckspülen 900x900 mm	100
Unterbau 600 mm	100–103
Unterbau 500 mm	104–105
Unterbau 450 mm	105–106

EDELSTAHL SPÜLEN	107–123
Eckspülen 900x900 mm	107–108
Unterbau 900 mm	108
Unterbau 800 mm	108–109
Unterbau 600 mm	110–116
Unterbau 500 mm	116–118
Unterbau 450 mm	118–123
Unterbau 400 mm	123

MULTI FRAME II & DRINK.SYSTEMS	125–137
MULTI FRAME II	126–127
CHOICE ICONA + CHOICE.ALL	128
DRINK.SODA EVOL-S PRO	129
DRINK.HOT EVOL-S PRO	130
DRINK.FILTER EVOL-S PRO	130
DRINK.HOT EVOL MONO	131
DRINK.HOT TAMPERA	131
ZUBEHÖR	132–133
PLANUNGSHINWEISE	134–137

KÜCHENARMATUREN	138–156
FILTERARMATUREN	138–139
ALTA II	142
AMBIS	146–147
AVONA	141
CANDOR	147
CARENA	143–144
CATRIS	138, 143
CULINA	139–140
DARAS	152
FONTAS II	138–139
JANDORA	148
JURENA	144
KANO	148–149
LANORA	147
LINEE	140
LINUS	145–146
LIVIA	141
MIDA	149–150
MILA	150
MILI	151
PANERA	139
SONEA	143
TRADON	143
VIU	145
VONDA	141
WEGA	151–152

VORFENSTERARMATUREN	153–156
----------------------------	----------------

SPÜLMITTELSPENDER	157
--------------------------	------------

ABFALLSYSTEME	158-168
SELECT II FÜR FRONTMONTAGE	158-160
FLEXON II FÜR AUSZÜGE	161-163
BOTTON HINTER DREHTÜREN	164
SOLON – EINBAU APL	164
SINGOLO	165
ZUBEHÖR	165-168

ZUBEHÖR	170-177
BEDIENELEMENTE	170
SICHTTEILE	171
PFLEGEMITTEL	172
SPÜLENZUBEHÖR	173
GESCHIRRKORB	174
SCHNEIDBRETTER	174
ROHR UND SIFON	174
ARMATURENZUBEHÖR	175-176
LOCHWERKZEUG	176
KITCHEN ACCESSOIRES	177

SILGRANIT
BECKEN

FARBIGE
KOMPONENTEN

EDELSTAHL
BECKEN

KERAMIK
BECKEN

SILGRANIT
SPÜLEN

EDELSTAHL
SPÜLEN

MULTI FRAME &
DRINK.SYSTEMS

KÜCHEN-
ARMATUREN

ABFALL-
SYSTEME

ZUBEHÖR

YOU'VE
GOT
THE
CH*ICE

DIE NEUE BLANCO MARKENIDENTITÄT

Mit dem neuen Erscheinungsbild verleihen wir unserer Marke und dem Konzept der BLANCO UNIT mehr **KLARHEIT, SICHTBARKEIT UND AUFMERKSAMKEIT.** So sorgen wir für eine stärkere Differenzierung sowohl im Handel als auch in der Öffentlichkeit.

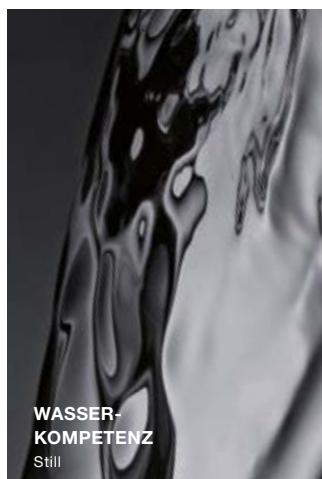

SEIT 100 JAHREN DENKEN WIR DEN WASSERPLATZ DER KÜCHE NEU.



1

Eine Idee führt uns seit der Gründung unseres Unternehmens im Jahr 1925 zu immer neuen Innovationen: Den zentralen Ort in der Küche zu einem Ort zu machen, der auf die Wünsche der Menschen zugeschnitten ist. Wo Form und Funktion zu einer Einheit werden – und die Küchenarbeit Freude bereitet.

Auch wenn wir mit unermüdlichem Pioniergeist und bahnbrechenden Lösungen den Küchenwasserplatz immer wieder neu erfinden: Das Versprechen der Marke BLANCO bleibt unverändert bestehen. Mit unserem ganzheitlich gedachten Angebot gewinnen unsere Kundinnen und Kunden tagtäglich ein Stück mehr Lebensqualität. Und auch Ihnen – unseren Handelspartnerinnen und Handelspartnern – bieten wir mit einem konsequent auf die Unterstützung Ihrer Verkaufsaktivitäten ausgerichteten Service-Angebot einen echten Mehrwert.

In diesem Sinne freuen wir uns, Ihnen anlässlich unserer 100-jährigen Erfolgsgeschichte neben unserem breitgefächerten Portfolio mit unseren Jubiläums-UNITs ein besonderes Highlight anbieten zu können: Hoch attraktive Konfigurationen, die all das vereinen, wofür BLANCO steht.



2

BLANCO VERBINDET TRADITION UND INNOVATION

- Deutsches Familienunternehmen
- Pionier in der unermüdlichen Verbesserung des Küchenwasserplatzes
- Einzigartige Expertise seit 100 Jahren
- Innovative, modulare aufeinander abgestimmte Produkte und Services
- Breites Portfolio an Premium-Produkten
- Qualitätsanspruch "Made in Germany"
- Konsequent auf Handel und Endkonsumenten ausgerichtet
- Vielfach ausgezeichnet für Design, Materialien und Innovationen

1/2

Von zahlreichen Innovationen geprägt: Der Weg vom ersten Herdwasserschiff (1) bis zur BLANCO UNIT (2).

19
25
|
20
25

1925

beginnt Heinrich Blanc mit der Serienfabrikation von Herdwasserschiffen. Schneller und zuverlässiger als die Konkurrenz, verschafft er Blanc & Co einen uneinholbaren Vorsprung.

1951

entdeckt der visionäre Unternehmensgründer den rostfreien Edelstahl als idealen Werkstoff für die Küche und bringt ein Jahr später die erste Spüle aus Nirosta auf den Markt.

1962

feiert der Sink Dish Washer Premiere – ein Spültisch mit integrierter Spülmaschine.

1981

vermarktet BLANCO als erstes Unternehmen in der Branche weltweit Spülen aus Verbundwerkstoff: Silacron.

1985

erblickt die BLANCOMULTI BOX das Licht der Welt: Die erste, direkt mit der Spüle verbundene Abfalllösung.

2001

realisiert BLANCO mit dem Axen-Konzept den ergonomischen Wasserplatz. Das Schneidebrett ist entlang der Bewegungsachse verschiebbar und sorgt in Kombination mit cleverem Zubehör für einen fließenden Arbeitsablauf.

2017

BLANCO markiert mit den Smart-Armaturen den Beginn der Ära der drinksysteme mit integriertem Wasserfilter, Heißwassersystem, Sensoren oder Messbecherfunktion.

2020

etabliert BLANCO mit dem ETAGON Konzept eine neue Dimension an Funktionalität: eine Stufe, zwei Schienen, drei Funktionsebenen.

Im gleichen Jahr vollendet BLANCO mit der Einführung der BLANCO UNIT das Prinzip der Systemlösung: Alle Komponenten des Wasserplatzes sind nahtlos aufeinander abgestimmt.

2022

revolutioniert der BLANCO Multi Frame als Komplettsystem Planung und Einbau der BLANCO UNIT.

2023

Das 6-in-1 Wassersystem BLANCO CHOICE setzt einen neuen Standard in der individuellen Veredelung von Trinkwasser. Die UNIT-App erweitert das ganzheitliche Prinzip der BLANCO UNIT um die digitale Dimension.

100
1925 2025

OBERFLÄCHEN UND FARBEN

FÜR BLANCO SPÜLEN UND BECKEN.

EDELSTAHL



Edelstahl Dark Steel



Edelstahl Bürstfinish



Edelstahl Durinox



Edelstahl
Naturfinish



Edelstahl Seidenglanz

SILGRANIT® FARBPALETTE



schwarz



weiß



anthrazit



softweiß



felsgrau



tartufo



vulkangrau



cafe

KERAMIK FARBPALETTE



schwarz



kristallweiß glänzend



basalt



magnolia glänzend

SYMBOLE FÜR SPÜLEN UND BECKEN.



Einbau von oben



Flächenbündiger
Einbau



IF-Flachrand



Unterbau

OBERFLÄCHEN UND FARBEN

OBERFLÄCHEN UND FARBEN FÜR BLANCO KÜCHENARMATUREN.

METALLISCHE OBERFLÄCHE



EDELSTAHL

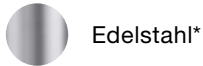

PVD

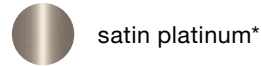
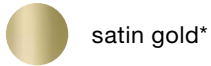
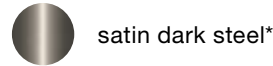

SONDERFARBE

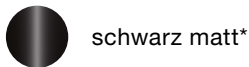

* auch verfügbar für BLANCO Komponenten

SILGRANIT-LOOK



SILGRANIT-LOOK ZWEIFARBIG

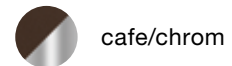
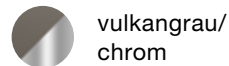
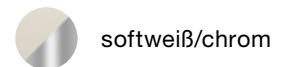
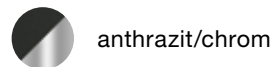
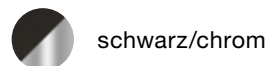

SYMBOLE FÜR ARMATUREN UND WASSERSYSTEME.



Filter



Umschaltbare
Brause



Messbecher-
funktion



Variante in Nieder-
druck erhältlich



Rohr-
auslauf



Senso



Vorfenster-
armatur



Herauszieh-/ abnehmbare
Brause bzw. Auslauf



Stromversorgung



Hebel
links

FÜR KÜCHENTRÄUME AUS EDELSTAHL, SILGRANIT UND KERAMIK.

DAS ZEICHNET ALLE BLANCO MATERIALIEN AUS:

- OPTISCH UND HAPTISCH HOCHWERTIG:
hervorragende Werkstoffe
- PFLEGELEICHT:
Wasser- und schmutzabweisende
Oberflächen
- LICHTBESTÄNDIG, SÄURE-
UND HITZERESISTENT*:
Dauerhaft schön und langlebig
- HYGIENISCH REIN:
Sämtliche Materialien sind
lebensmittelecht
- GEPRÜFTE QUALITÄT:
höchste Produktionsstandards und
Qualitätsanforderungen

* bei haushaltsüblichem Gebrauch

Ob **EDELSTAHL**, **SILGRANIT** oder **KERAMIK** den Küchentraum vervollständigt, ist Geschmacksache. So unterschiedlich die Werkstoffe in ihrem Look und der Haptik sind – sie verfügen allesamt über beste Eigenschaften. Das gilt auch für unsere Armaturen, die bis in die kleinste Komponente von höchster Qualität sind.

EDELSTAHL

DURINOX

DARK STEEL

SEIT 1951 VON UNS PERFEKTIONIERT: EDELSTAHL.

Als Pionier in der Verwendung von Edelstahl verfügen wir über eine einzigartige Expertise in der Verarbeitung des robusten, vielseitig einsetzbaren Materials. Unsere Edelstahlspülen sind nicht zufällig bei Küchenplanerinnen und Küchenplanern höchst beliebt. Sie bestechen durch einen zeitlos klassischen Look und passen sich mit ihrer neutralen Farbgebung in jedes Küchenumfeld ein. Zudem stehen sie in unterschiedlichen Beckenradien, Tiefen und Geometrien zur Verfügung. Sie halten Druck aus und federn ihn sogar ein wenig ab, was dem kostbaren Porzellan das Leben retten kann. BLANCO Edelstahlspülen sind mit verschiedenen Oberflächenveredelungen erhältlich und geben so jedem Wunsch den letzten Schliff. Allen gleich ist, dass wir ausschließlich Edelstahl von höchster Qualität verwenden, an den wir höhere Maßstäbe anlegen, als es die Edelstahl-Norm verlangt.

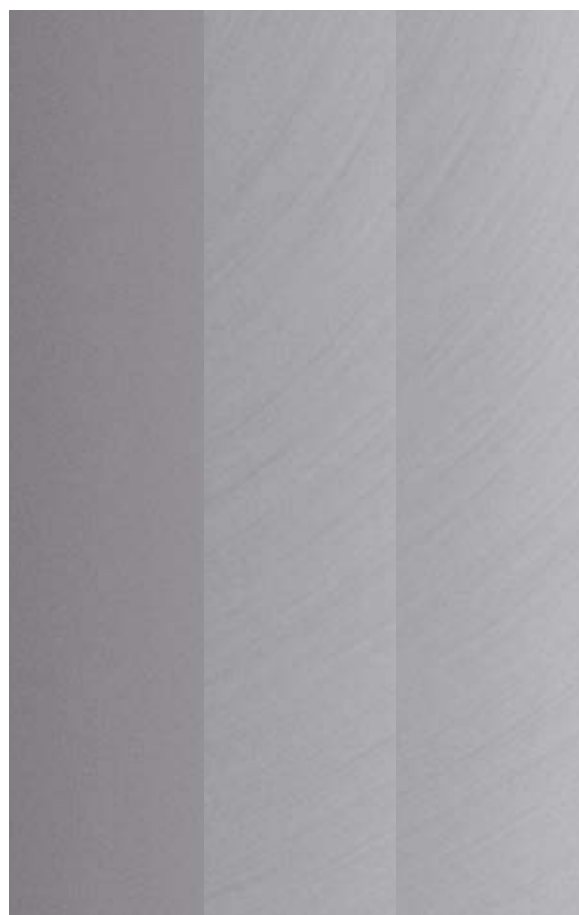

1 Naturfinish 2 Bürstfinish 3 Seidenglanz

4 Durinox
5 Dark Steel

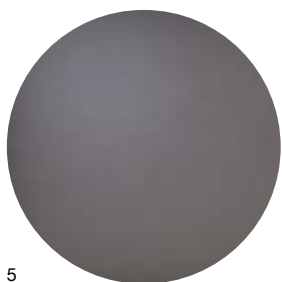

Neben klassischem Edelstahl in Naturfinish, Bürstfinish und Seidenglanz bieten wir zwei weltweit einzigartige Materialvarianten an.

DURINOX

Härter als hart. Schöner als schön. Hinsichtlich Optik und Haptik stellt die eindrucksvolle, eigens in unserer Manufaktur entwickelte Edelstahloberfläche eine absolute Besonderheit in der Küche dar. Durinox hebt sich durch eine samtmatte, homogen gestrahlte Oberflächenstruktur hervor. Zudem zeigt sich der speziell gehärtete Werkstoff deutlich resistenter gegenüber Kratzern. Fingerabdrücke sind weniger stark sichtbar und besonders leicht zu entfernen.

DARK STEEL

Typisch Edelstahl. Nur ganz anders. Unsere Becken in Dark Steel Ausführung weisen alle Vorzüge von Edelstahl auf. Und setzen sich durch einen puristischen Look ab. Dark Steel ist keine Beschichtung, die sich leicht abnutzt. Sondern das Ergebnis eines komplexen, mehrstufigen Verfahrens, das dazu führt, dass sich die Farberscheinung des Materials

in eine samtig schimmernde, dunkelgraue Oberfläche verändert. Dark Steel ergänzt optimal moderne, dunkle Küchen, bildet aber auch einen anspruchsvollen Kontrast zu intensiven Farben. Trotz des außergewöhnlichen Looks gewährleisten Becken in Dark Steel einen unbeschwernten Gebrauch: Licht- und farbbeständig, leicht zu reinigen und weniger empfindlich gegenüber Kratzern. Kurz: Der Inbegriff von besonderer Qualität und Haptik – und vor allem ein echter Blickfang.

MERKMALE VON BLANCO EDELSTAHL-SPÜLEN:

- Zeitloser Look und neutrale Farbgebung: passt sich jeder Küchengestaltung an
- Verschiedene Finishes mit optischen und funktionalen Unterschieden: für jeden Geschmack
- Porenlose Oberfläche: hygienisch und leicht zu reinigen



SILGRANIT

Silgranit – das Original von BLANCO – wird überall auf der Welt wegen seines Designs und der ausgewogenen Farbpalette geschätzt. Mit ihrem ganz besonderen Charakter bringt eine Silgranit-Spüle mühelose Eleganz in jede Küche.

SILIGRANIT SOFT WHITE

Leicht zu lieben. Leicht zu pflegen. BLANCO Spülen aus Silgranit erfreuen sich größter Beliebtheit, weltweit. Aus gutem Grund: Ein moderner Look sowie eine samtig-steinige Haptik begeistern die Sinne – ob beispielsweise in elegantem Tartufo oder tiefem, intensivem Schwarz. Das patentierte Material aus bis zu 80 Prozent Quarzsand – dem härtesten Bestandteil von Granit – zeigt sich unbeeindruckt von alltäglichen Belastungen und ist kratzunempfindlich. Silgranit ist wie jede unserer Oberflächen lebensmittelecht, hitzebeständig*, wasserabweisend und dauerhaft schön. Mit einer ausgewogenen Farbpalette und unterschiedlichen Designs und Größen ist sichergestellt, dass sich eine Silgranit-Spüle mit einer Vielzahl an Küchenstilen und -Farben kombinieren lässt.

MERKMALE VON BLANCO SILGRANIT-SPÜLEN:

- **GROSSE FARBPALETTE:**
Harmoniert mit einer Vielzahl an Küchenstilen
- **VIELFÄLTIGE MÖGLICHKEITEN FARBLICHER KOMBINATIONEN:**
Ton-in-Ton mit Armaturen im Silgranit-Look oder kontrastreich mit Armaturen in metallischer Oberfläche.
- **SAMTIG-STEINIGE OBERFLÄCHE:**
Angenehme Haptik
- **VIELFÄLTIGE DESIGNS UND GRÖSSEN FÜR UNTERSCHIEDLICHE SCHRANKGRÖSSEN UND EINBAUVARIANTEN (I, U, F):**
große Planungsfreiheit
- **WIDERSTANDSFÄHIG GEGEN HAUSHALTSÜBLICHE BELASTUNGEN:**
Dauerhaft schön
- **PATENTIERTE SCHUTZFORMEL „HYGIENE + PLUS“:**
Bakterienwachstum wird gehemmt

* nach DIN EN 13310

- | | | |
|---|------------|---|
| 1 | Schwarz | 1 |
| 2 | Anthrazit | |
| 3 | Felsgrau | |
| 4 | Vulkangrau | 2 |
| 5 | Weiß | |
| 6 | Softweiß | |
| 7 | Tartufo | 3 |
| 8 | Cafe | |

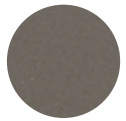

1
2
3
4
5
6
7
8

KERAMIK

Aus Ton und Feuer geformt, hat Keramik eine lange Tradition als Küchenmaterial. Und in jeder Küche eine glänzende Zukunft vor sich.

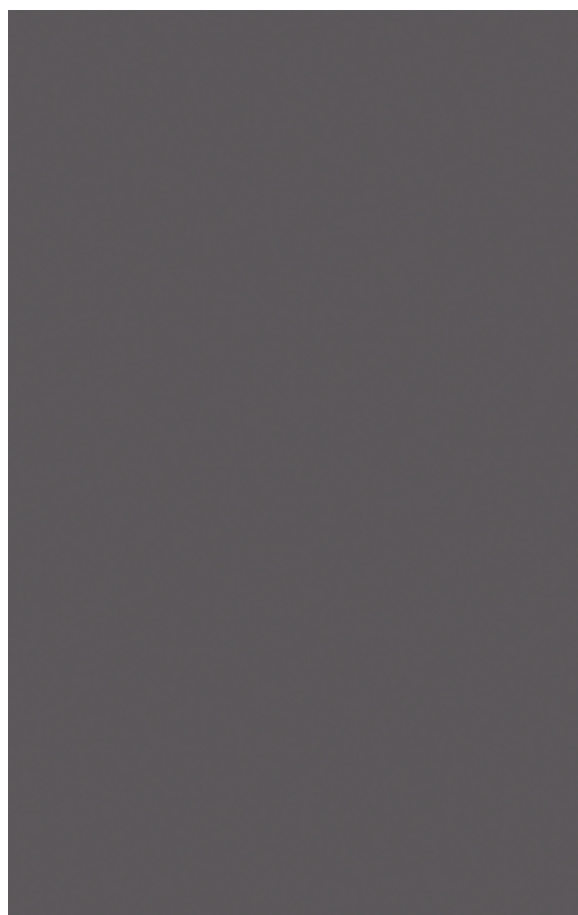

KERAMIK BASALT

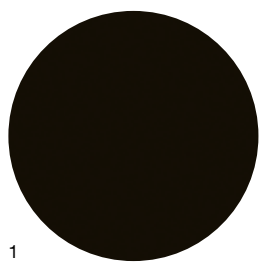

1

- 1 Schwarz
- 2 Basalt
- 3 Magnolia glänzend
- 4 Kristallweiß glänzend

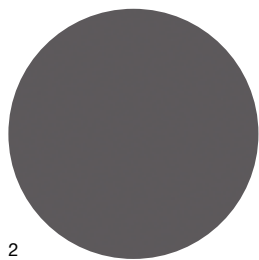

2



3



4

Natürlich schön.

Besser lassen sich unsere Spülen aus dem Naturstoff nicht beschreiben. BLANCO Keramikbecken schaffen eine wohnlich-angenehme Atmosphäre. Beim Brennvorgang wird die Oberfläche abgedichtet, so dass weder Lebensmittelsäuren noch Gerüche oder Bakterien die Chance haben, einzudringen. Pflegeleichter geht es nicht: Mit einem Wisch ist die Spüle wieder blitzblank. Robust ist eine BLANCO Keramikspüle ebenfalls, selbst leichte Schläge hält sie aus. So versprechen unsere traditionell-klassischen Spülen aus Keramik langanhaltende Freude.

MERKMALE VON BLANCO KERAMIK-SPÜLEN:

- **NATÜRLICHER CHARAKTER:**
Schafft eine warme, wohnliche Atmosphäre
- **KRAZTFESTE OBERFLÄCHE:**
Dauerhaft schön
- **FARBEN FÜR UNTERSCHIEDLICHE KÜCHENSTILE GEEIGNET:**
passend für jeden Geschmack
- **GLATTE OBERFLÄCHE:**
Wasser perlt ab, reduzierte Kalk- und Schmutzablagerung
- **KLASSISCHES BECKEN ODER LANDHAUSBECKEN:**
für moderne wie traditionelle Küchen geeignet
- **NATÜRLICHER SPÜLSTEIN:**
Material ohne künstliche Beimischung

FÜR JEDEN ANSPRUCH.

VIELSEITIGE BLANCO-EINBAULÖSUNGEN.



EINBAU VON OBEN

Klassischer Einbau von oben mit konventionellem Profilrand bietet eine enorme Vielfalt.

- Große Auswahl an Spülen aus Edelstahl, SILGRANIT und Keramik
- Geeignet für alle Arbeitsplattenmaterialien
- Unkompliziert und schnell im Einbau



IF-FLACHRAND

Elegant-modernes Erscheinungsbild durch flächenbündige Optik.

- Breites Produktprogramm an Edelstahlspülen mit IF-Flachrand
- Bei aufliegendem Einbau auch besonders für Schichtstoff-Arbeitsplatten geeignet
- Ein Modell, zwei Einbaumöglichkeiten:
 - Einbau flach aufliegend (sichere und schnelle Montage)
 - Flächenbündiger Einbau

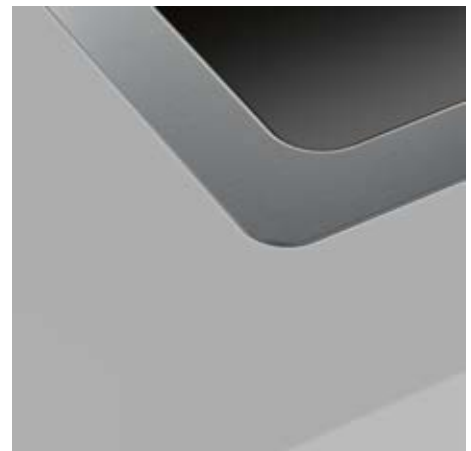

FLÄCHENBÜNDIGER EINBAU

Optische Einheit von Spüle und Arbeitsplatte ohne störende Kanten – funktional und zeitgemäß.

- Breite Auswahl an SILGRANIT®-Modellen, deren Rand besonders ausgeführt ist
- Empfohlen für Arbeitsplatten aus Natur- oder Kunststein
- Dauerhafte und sichere Verbindung von Spüle und Arbeitsplatte durch mechanische Halteelemente bei Silgranit und das Verfugen mit Dichtstoff (keine Halteelemente bei Keramik).



FÜR JEDEN ANSPRUCH.

VIELSEITIGE BLANCO-EINBAULÖSUNGEN.



UNTERBÜNDIGER EINBAU

Fast stufenloser Einbau von unten für eine modern-elegante Optik.

- Geeignete Silgranit®-Produkte sind mit dem Symbol FU gekennzeichnet
- Geeignet für Schichtstoff-Arbeitsplatten
- Extrem dauerhafte Verklebung mittels Gießharz in einem präzise ausgeführten Arbeitsplattenausschnitt



UNTERBAU

Stufenloser Einbau von Becken für einen harmonischen Gesamteindruck.

- Für Arbeitsplatten aus Natur- oder Kunststein, Keramik und Glas
- Mit speziellen Halteelementen wird die Spüle von unten an der Arbeitsplatte befestigt und mit Dichtstoff verfugt

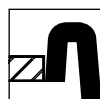
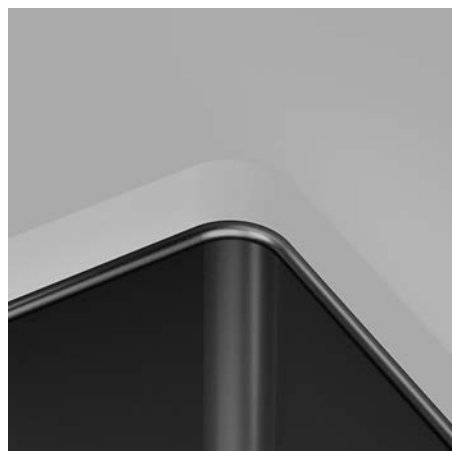

MODUL ZWISCHENGEBAUT

Funktionale Einzelstücke für herausragende Planungen.

- Module eignen sich für alle Arbeitsplattenmaterialien



DIE BLANCO UNIT.



FORM UND FUNKTION IN VOLLKOMMENER EINHEIT.

Die sorgfältig aufeinander abgestimmten Komponenten einer **BLANCO UNIT** ergänzen sich funktional und optisch ideal und ermöglichen fließende Arbeitsabläufe am Wasserplatz.

ARMATUREN

Unsere hochwertigen Armaturen stehen in vielfältigen Designs und Farben mit nützlichen Funktionen zur Verfügung, fügen sich harmonisch in das Gesamtbild ein – oder setzen gekonnte Akzente.

ACCESSOIRES

Mit smartem Zubehör lässt sich die UNIT noch besser auf die individuellen Wünsche anpassen.

BECKEN & SPÜLEN

Das Spülbecken bildet die Basis der BLANCO UNIT. Unterschiedliche Ausführungen in vielfältigen Formen aus erstklassigen Materialien stehen Ihren Kundinnen und Kunden zur freien Wahl.

DRINKSYSTEMS

Unsere Wasseraufbereitungssysteme sorgen für köstlich veredeltes Wasser zum Trinken oder zur Nahrungsaufbereitung direkt aus dem Hahn. Filter reduzieren unerwünschte Bestandteile im Wasser für einen reinen Geschmack.

ORGANISATION- UND ABFALLLÖSUNGEN

Unsere modularen Lösungen für den Unterschrank sorgen für die optimale Ausnutzung des Raums: Gebrauchsmaterialien, Wasseraufbereitungssysteme und Küchenabfälle sind bestens organisiert.

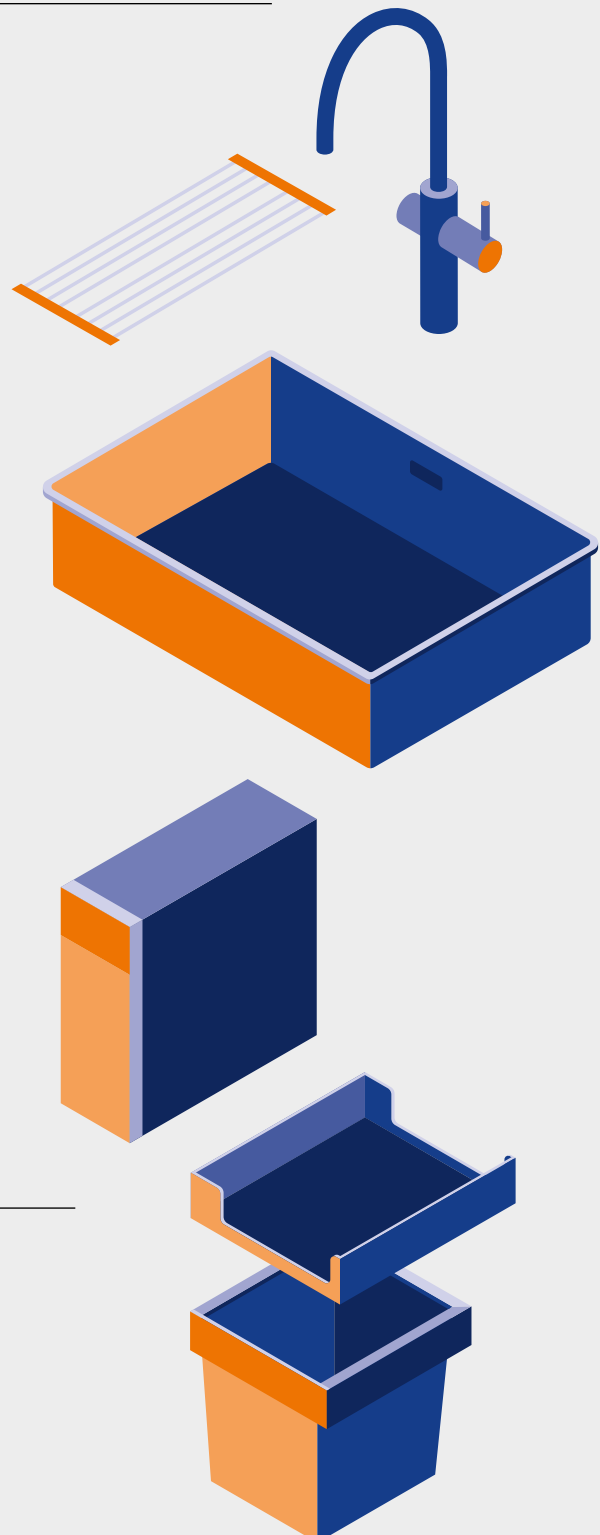

BLANCO UNIT INSPIRATIONEN

KÜCHENARMATUR	SPÜLE/BECKEN	ABFALL- & ORGANISATIONS-LÖSUNGEN	ABFALL- & ORGANISATIONS-LÖSUNGEN
			
LINUS-S SILGRANIT LOOK vulkangrau	SUBLINE 500-U SILGRANIT vulkangrau	SELECT II 60/2	Orga-Shelf H
526 958 INDEX 660	527 353 INDEX 650	526 203 INDEX 460	527 458 INDEX 130

PRODUKTDDETAILS
SIEHE SEITE 145

PRODUKTDDETAILS
SIEHE SEITE 31

PRODUKTDDETAILS
SIEHE SEITE 159

PRODUKTDDETAILS
SIEHE SEITE 165

KÜCHENARMATUR	SPÜLE/BECKEN	ABFALL- & ORGANISATIONS-LÖSUNGEN	ABFALL- & ORGANISATIONS-LÖSUNGEN
			
DRINK.SODA EVOL-S PRO schwarz matt	ETAGON 500-U SILGRANIT schwarz	SELECT II 40/1 Combi	FLEXON II Low 60/3
526 633 INDEX 3850	525 887 INDEX 880	526 304 INDEX 680	526 642 INDEX 270

PRODUKTDDETAILS
SIEHE SEITE 129

PRODUKTDDETAILS
SIEHE SEITE 30

PRODUKTDDETAILS
SIEHE SEITE 159

PRODUKTDDETAILS
SIEHE SEITE 163

KÜCHENARMATUR	SPÜLE/BECKEN	ABFALL- & ORGANISATIONS-LÖSUNGEN
		
DRINK.HOT EVOL-S Pro schwarz matt	ETAGON 500-U SILGRANIT schwarz	SELECT II Compact 60/2
526 634 INDEX 3750	525 887 INDEX 880	526 207 INDEX 520

PRODUKTDDETAILS
SIEHE SEITE 130

PRODUKTDDETAILS
SIEHE SEITE 30

PRODUKTDDETAILS
SIEHE SEITE 160

KÜCHENARMATUR	SPÜLE/BECKEN	ABFALL- & ORGANISATIONS-LÖSUNGEN
 <p>JANDORA-S Edelstahl gebürstet</p> <p>526 614 INDEX 500</p>	 <p>PLEON 6 SILGRANIT schwarz</p> <p>525 954 INDEX 770</p>	 <p>FLEXON II XL 60/3</p> <p>521 473 INDEX 310</p>

PRODUKTDDETAILS
SIEHE SEITE 148

PRODUKTDDETAILS
SIEHE SEITE 23

PRODUKTDDETAILS
SIEHE SEITE 161

KÜCHENARMATUR	SPÜLE/BECKEN	ABFALL- & ORGANISATIONS-LÖSUNGEN
 <p>SONEA-S Flexo Edelstahl gebürstet</p> <p>526 616 INDEX 740</p>	 <p>METRA XL 6 S SILGRANIT weiß</p> <p>515 280 INDEX 750</p>	 <p>FLEXON II XL 60/3</p> <p>521 473 INDEX 310</p>

PRODUKTDDETAILS
SIEHE SEITE 143

PRODUKTDDETAILS
SIEHE SEITE 91

PRODUKTDDETAILS
SIEHE SEITE 161

DRINK.SYSTEM	KÜCHENARMATUR	SPÜLE/BECKEN	ABFALL- & ORGANISATIONS-LÖSUNGEN
 <p>CHOICE.AI.II</p> <p>527 660 INDEX 3250</p>	 <p>CHOICE Icona satin dark steel</p> <p>527 659 INDEX 2050</p>	 <p>ETAGON 6-F SILGRANIT vulkangrau</p> <p>527 677 INDEX 1120</p>	 <p>SELECT II 40/2 Combi</p> <p>527 854 INDEX 720</p>

PRODUKTDDETAILS
SIEHE SEITE 128

PRODUKTDDETAILS
SIEHE SEITE 128

PRODUKTDDETAILS
SIEHE SEITE 34

PRODUKTDDETAILS
SIEHE SEITE 159

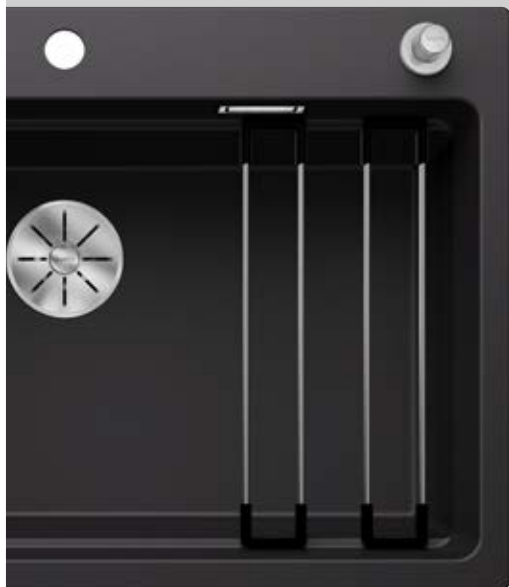

SILGRANIT BECKEN

Integriert / Einbau von oben

PLEON 9 SILGRANIT



Ablaufgarnitur mit Raumsparrohr, 2 x 3 1/2" Korbventil manuell

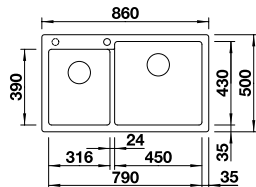

Ausschnitt: 840 x 480 mm
Beckentiefe: 220/220 mm
Außenmaß: 860 x 500 mm

- vorgefräste Bohrung zum Durchschlagen
- fixe Bohrung

900 mm

Unter-schrank



Einbau von oben



InFino manuell

Nachrüsten auf Ablauf-fernbedienung mit Nachrüstset InFino + Bedienelement (ab S.170)

BECKEN RECHTS

INDEX

● schwarz	525 958	880
● anthrazit	523 057	880
● felsgrau	523 058	880
● vulkangrau	527 325	880
● weiß	523 061	880
● softweiß	527 142	880
● tartufo	523 064	880
● cafe	523 066	880



OPTIONALES ZUBEHÖR

INDEX

Beckengitter	234 795	134
Eck-Schale	235 866	96

METRA 9 SILGRANIT



Ablaufgarnitur mit Raumsparrohr, 2 x 3 1/2" Korbventil manuell

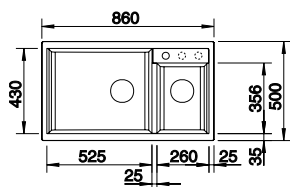

Ausschnitt: 840 x 480 mm
Beckentiefe: 190 mm
Außenmaß: 860 x 500 mm

- vorgefräste Bohrung zum Durchschlagen
- fixe Bohrung

900 mm

Unter-schrank



Einbau von oben



manuell

HAUPTBECKEN LINKS

INDEX

● schwarz	525 936	850
● anthrazit	513 273	850
● felsgrau	518 886	850
● vulkangrau	527 304	850
● weiß	513 269	850
● softweiß	527 121	850
● tartufo	517 364	850
● cafe	515 050	850

OPTIONALES ZUBEHÖR

INDEX

Nachrüstset ohne Drehbetätigung	118 979	60
Drehbetätigung rund	119 293	38
Schneidbrett aus wertigem Kunststoff in weiß	217 611	120
Schneidbrett aus massiver Buche	218 313	120



+



NAYA XL 9 SILGRANIT



Ablaufgarnitur mit Raumsparrohr,
3 1/2" Korbventil, manuell

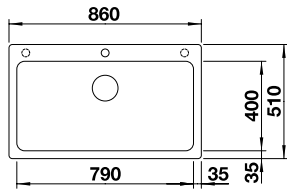

Ausschnitt: 840 x 490 mm
Beckentiefe: 220 mm
Außenmaß: 860 x 510 mm

- vorgefräste Bohrung zum Durchschlagen
- fixe Bohrung

- 900** mm Unterschrank
- Einbau von oben
- manuell

		INDEX
● schwarz	525 947	650
● anthrazit	521 811	650
● felsgrau	521 813	650
● vulkangrau	527 316	650
● weiß	521 816	650
● softweiß	527 133	650
● tartufo	521 819	650
● cafe	521 820	650

OPTIONALES ZUBEHÖR		INDEX
Nachrüstset mit Drehbetätigung	217 163	100
Multifunktionsschale aus Edelstahl	227 689	135
Set TOP-Schienen	235 906	184
Schneidbrett aus Bambus	239 449	80



ZIA 9 SILGRANIT



Ablaufgarnitur mit Raumsparrohr,
2 x 3 1/2" Korbventil

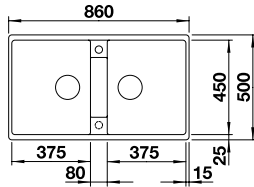

Ausschnitt: 840 x 480 mm
Beckentiefe: 190 mm
Außenmaß: 860 x 500 mm

- vorgefräste Bohrung zum Durchschlagen

- 900** mm Unterschrank
- Einbau von oben
- manuell

		INDEX
● schwarz	526 029	870
● anthrazit	516 686	870
● vulkangrau	527 393	870
● weiß	516 678	870
● softweiß	527 210	870
● cafe	516 683	870

OPTIONALES ZUBEHÖR		INDEX
Nachrüstset mit Drehbetätigung	221 496	Preis lt. Blanco Shop
Eck-Schale	235 866	96
Schneidbrett aus wertigem Kunststoff in weiß	217 611	120
Schneidbrett aus massiver Buche	218 313	120



ETAGON 8 SILGRANIT



2 ETAGON-Schienen aus
Edelstahl, Ablaufgarnitur
mit Raumsparrohr, 3 1/2"
InFino-Korbventil mit
Ablauf fernbedienung
(Zugknopf chrom)

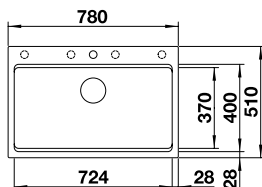

Ausschnitt: 768 x 498 mm
Beckentiefe: 220 mm
Außenmaß: 780 x 510 mm

- vorgefräste Bohrung zum Durchschlagen
- fixe Bohrung

- 800** mm Unterschrank
- Einbau von oben
- InFino mit Ablauf fernbedienung

		INDEX
● schwarz	525 892	1070
● anthrazit	525 177	1070
● felsgrau	525 178	1070
● vulkangrau	527 263	1070
● weiß	525 181	1070
● softweiß	527 080	1070
● tartufo	525 184	1070
● cafe	525 186	1070

OPTIONALES ZUBEHÖR		INDEX
Wellentropf	230 734	80
Esche-Compound-Schneidbrett	230 700	280
Klappmatte 460 x 425 mm	238 482	127
Schneidbrett aus Bambus	239 449	80

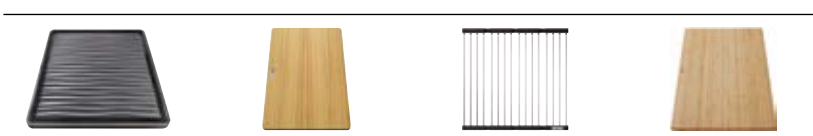

Ab- u. Überlaufset in schwarz matt, satin gold, satin dark steel und satin platinum **siehe S.171**

PLEON 8 SILGRANIT



Ablaufgarnitur mit Raumsparrohr,
3 1/2" Korbventil, InFino-Korbventil

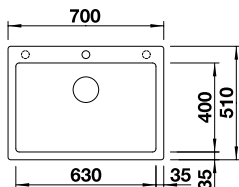

Ausschnitt: 680 x 490 mm
Beckentiefe: 220 mm
Außenmaß: 700 x 510 mm

- vorgefräste Bohrung zum Durchschlagen
- fixe Bohrung

800

mm
Unter-
schrank



Einbau
von oben



InFino
manuell

Nachrüsten auf Ablauf-
fernbedienung mit
Nachrüstset InFino +
Bedienelement (ab S.170)

INDEX

● schwarz	525 957	790
● anthrazit	523 043	790
● felsgrau	523 044	790
● vulkangrau	527 323	790
● weiß	523 047	790
● softweiß	527 140	790
● tartufo	523 050	790
● cafe	523 052	790

OPTIONALES ZUBEHÖR

INDEX

Set TOP-Schienen	235 906	184
Multifunktionsschale aus Edelstahl	227 689	135
Klappmatte 460 x 425 mm	238 482	127
Schneidbrett aus Bambus	239 449	80



ETAGON 6 SILGRANIT

BESTSELLER



2 ETAGON Schienen aus Edelstahl,
Ablaufgarnitur mit Raumsparrohr,
3 1/2" InFino-Korbventil **mit
Ablauffernbedienung**
(Zugknopf chrom)

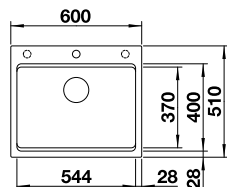

Ausschnitt: 588 x 498 mm
Beckentiefe: 220 mm
Außenmaß: 600 x 510 mm

- vorgefräste Bohrung zum Durchschlagen
- fixe Bohrung

600

mm
Unter-
schrank



Einbau
von oben



InFino mit
Ablauf-
fernbedienung

INDEX

● schwarz	525 889	980
● anthrazit	524 529	980
● felsgrau	524 530	980
● vulkangrau	527 260	980
● weiß	524 533	980
● softweiß	527 077	980
● tartufo	524 536	980
● cafe	524 538	980

OPTIONALES ZUBEHÖR

INDEX

Wellentropf	230 734	80
Esche-Compound-Schneidbrett	230 700	280
Klappmatte 460 x 425 mm	238 482	127
Schneidbrett aus Bambus	239 449	80

Ab- u. Überlaufset in schwarz matt, satin gold, satin dark steel
und satin platinum **siehe S.171**



SUBLINE 500-IF/A STEELFRAME SILGRANIT



Ablaufgarnitur mit Raumsparrohr,
3 1/2" InFino-Korbventil **mit
Ablauffernbedienung**
(Zugknopf chrom)

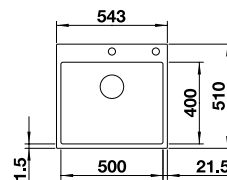

Ausschnitt bei Einbau von
oben: 532 x 499 mm
Beckentiefe: 190 mm
Außenmaß: 543 x 510 mm

- fixe Bohrung

600

mm
Unter-
schrank



Einbau von
oben oder
flächenbündig



InFino mit
Ablauf-
fernbedienung

INDEX

● schwarz	525 999	1480
● anthrazit	524 111	1480
● weiß	524 112	1480

OPTIONALES ZUBEHÖR

INDEX

Set TOP-Schienen	235 906	184
Multifunktionsschale aus Edelstahl	227 689	135
Beckengitter	234 795	134
Schneidbrett aus Bambus	239 449	80

Ab- u. Überlaufset in schwarz matt, satin gold, satin dark steel
und satin platinum **siehe S.171**



PLEON 6 SPLIT SILGRANIT



Ablaufgarnitur mit Raumsparrohr,
3 1/2" Korbventil, manuell

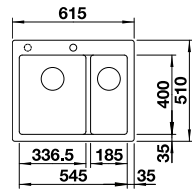

Ausschnitt: 595 x 490 mm
Beckentiefe: 220 mm
Außenmaß: 600 x 510 mm

- vorgefräste Bohrung zum Durchschlagen
- fixe Bohrung

600 mm Unterschrank

Einbau von oben

InFino manuell

Nachrüsten auf Ablauffernbedienung mit Nachrüstset Infino + Bedienelement (ab S.170)

		INDEX
● schwarz	525 955	790
● anthrazit	521 689	790
● felsgrau	521690	790
● vulkangrau	527 322	790
● weiß	521 693	790
● softweiß	527 139	790
● tartufo	521 696	790
● cafe	521 698	790



OPTIONALES ZUBEHÖR		INDEX
Set TOP-Schienen	235 906	184
Multifunktionsschale aus Edelstahl	227 689	135
Klappmatte 460 x 425 mm	238 482	127
Schneidbrett aus Bambus	239 449	80

PLEON 6 SILGRANIT BESTSELLER



Ablaufgarnitur mit Raumsparrohr,
3 1/2" InFino-Korbventil **mit
Ablauffernbedienung**
(Drehbetätigung)

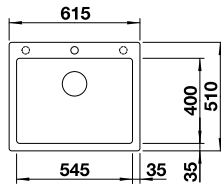

Ausschnitt: 595 x 490 mm
Beckentiefe: 220 mm
Außenmaß: 615 x 510 mm

- vorgefräste Bohrung zum Durchschlagen
- fixe Bohrung

600 mm Unterschrank

Einbau von oben

InFino mit Ablauffernbedienung

		INDEX
● schwarz	525 954	770
● anthrazit	523 686	770
● felsgrau	523 687	770
● vulkangrau	527 319	770
● weiß	523 690	770
● softweiß	527 136	770
● tartufo	523 693	770
● cafe	523 695	770



OPTIONALES ZUBEHÖR		INDEX
Set TOP-Schienen	235 906	184
Multifunktionsschale aus Edelstahl	227 689	135
Klappmatte 460 x 425 mm	238 482	127
Schneidbrett aus Bambus	239 449	80

DALAGO 6 SILGRANIT



Ablaufgarnitur mit Raumsparrohr,
3 1/2" InFino-Korbventil **mit
Ablauffernbedienung**
(Drehbetätigung)

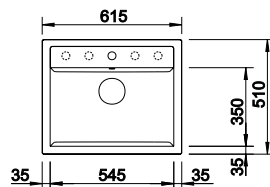

Ausschnitt: 595 x 490 mm
Beckentiefe: 190 mm
Außenmaß: 615 x 510 mm

- vorgefräste Bohrung zum Durchschlagen
- fixe Bohrung

600 mm Unterschrank

Einbau von oben

mit Ablauffernbedienung

		INDEX
● schwarz	525 873	720
● anthrazit	514 197	720
● felsgrau	518 850	720
● vulkangrau	527 246	720
● weiß	514 199	720
● softweiß	527 063	720
● tartufo	517 320	720
● cafe	515 066	720



OPTIONALES ZUBEHÖR		INDEX
Eck-Schale	235 866	96
DALAGO Schneidebrett	232 817	160

METRA 6 SILGRANIT

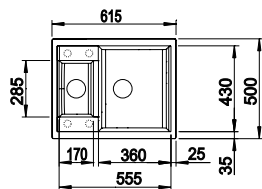

600

mm
Unter-
schrank



Einbau
von oben



mit
Ablauferr-
bedienung

Ablaufgarnitur mit Raumsparrohr,
2 x 3 1/2" Korbventil **mit
Ablauferrbedienung**
(Drehbetätigung) für das
Hauptbecken

Ausschnitt: 595 x 480 mm
Beckentiefe: 130/190 mm
Außenmaß: 615 x 500 mm

○ vorgefräste Bohrung
zum Durchschlagen

REVERSIBEL

INDEX

● schwarz	525 922	720
● anthrazit	516 165	720
● felsgrau	518 874	720
● vulkangrau	527 295	720
● weiß	516 157	720
● softweiß	527 112	720
● tartufo	517 351	720
● cafe	516 162	720

OPTIONALES ZUBEHÖR

INDEX

Multifunktionsschale aus Edelstahl	217 796	158
Eck-Schale	235 866	96
Schneidbrett aus wertigem Kunststoff in weiß	217 611	120
Schneidbrett aus massiver Buche	218 313	120



NAYA 6 SILGRANIT

BESTSELLER

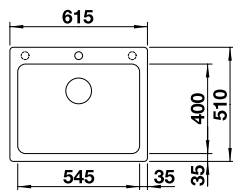

600

mm
Unter-
schrank



Einbau
von oben



manuell

Ablaufgarnitur mit Raumsparrohr,
3 1/2" Korbventil, manuell

Ausschnitt: 595 x 490 mm
Beckentiefe: 200 mm
Außenmaß: 615 x 510 mm

○ vorgefräste Bohrung
zum Durchschlagen
○ fixe Bohrung

INDEX

● schwarz	525 941	590
● anthrazit	519 638	590
● felsgrau	519 639	590
● vulkangrau	527 311	590
● weiß	519 641	590
● softweiß	527 128	590
● tartufo	519 644	590
● cafe	519 645	590

OPTIONALES ZUBEHÖR

INDEX

Nachrüstset mit Drehbetätigung	217 163	100
Multifunktionsschale aus Edelstahl	227 689	135
Set TOP-Schienen	235 906	184
Schneidbrett aus Bambus	239 449	80



LEGRA 6 SILGRANIT

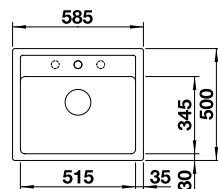

600

mm
Unter-
schrank



Einbau
von oben



manuell

Ablaufgarnitur mit Raumsparrohr,
3 1/2" Korbventil, manuell

Ausschnitt: 565 x 480 mm
Beckentiefe: 190 mm
Außenmaß: 585 x 500 mm

○ vorgefräste Bohrung
zum Durchschlagen
○ fixe Bohrung

INDEX

● schwarz	526 084	540
● anthrazit	523 332	540
● vulkangrau	527 269	540
● weiß	523 334	540
● softweiß	527 086	540
● cafe	523 337	540

OPTIONALES ZUBEHÖR

INDEX

Nachrüstset mit Drehbetätigung	217 163	100
Schneidbrett aus wertigem Kunststoff in weiß	217 611	120
Schneidbrett aus massiver Buche	218 313	120



PLEON 5 SILGRANIT BESTSELLER

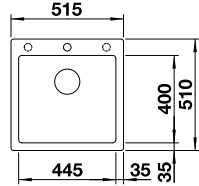

- 500 mm Unterschränk
- Einbau von oben
- InFino mit Abflauffernbedienung

Ablaufgarnitur mit Raumsparrohr, 3 1/2" InFino-Korbventil mit **Abflauffernbedienung** (Drehbetätigung)

Ausschnitt: 495 x 490 mm
Beckentiefe: 220 mm
Außenmaß: 515 x 510 mm

- vorgefräste Bohrung zum Durchschlagen
- fixe Bohrung



		INDEX
● schwarz	525 952	720
● anthrazit	523 676	720
● felsgrau	523 677	720
● vulkangrau	527 317	720
● weiß	523 680	720
● softweiß	527 134	720
● tartufo	523 683	720
● cafe	523 685	720

OPTIONALES ZUBEHÖR		INDEX
Set TOP-Schienen	235 906	184
Multifunktionsschale aus Edelstahl	227 689	135
Klappmatte 460 x 425 mm	238 482	127
Schneidbrett aus Bambus	239 449	80

DALAGO 5 SILGRANIT

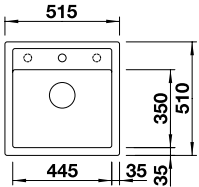

- 500 mm Unterschränk
- Einbau von oben
- mit Abflauffernbedienung

Ablaufgarnitur mit mit Raumsparrohr, 3 1/2" Korbventil mit **Abflauffernbedienung** (Drehbetätigung)

Ausschnitt: 495 x 490 mm
Beckentiefe: 190 mm
Außenmaß: 515 x 510 mm

- vorgefräste Bohrung zum Durchschlagen
- fixe Bohrung



		INDEX
● schwarz	525 871	660
● anthrazit	518 521	660
● felsgrau	518 848	660
● vulkangrau	527 244	660
● weiß	518 524	660
● softweiß	527 061	660
● tartufo	518 528	660
● cafe	518 529	660

OPTIONALES ZUBEHÖR		INDEX
Eck-Schale	235 866	96
DALAGO Schneidbrett	232 817	160

NAYA 5 SILGRANIT BESTSELLER

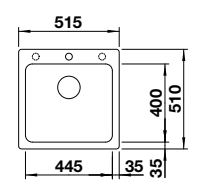

- 500 mm Unterschränk
- Einbau von oben
- manuell

Ablaufgarnitur mit Raumsparrohr, 3 1/2" Korbventil, manuell

Ausschnitt: 495 x 490 mm
Beckentiefe: 200 mm
Außenmaß: 515 x 510 mm

- vorgefräste Bohrung zum Durchschlagen
- fixe Bohrung



		INDEX
● schwarz	526 578	530
● anthrazit	526 579	530
● felsgrau	526 580	530
● vulkangrau	527 310	530
● weiß	526 582	530
● softweiß	527 127	530
● tartufo	526 584	530
● cafe	526 585	530

OPTIONALES ZUBEHÖR		INDEX
Nachrüstset mit Drehbetätigung	217 163	100
Multifunktionsschale aus Edelstahl	227 689	135
Set TOP-Schienen	235 906	184
Schneidbrett aus Bambus	239 449	80

DALAGO 45 SILGRANIT



Ablaufgarnitur mit Raumsparrohr,
3 1/2" Korbventil mit
Ablauferbedienung
(Drehbetätigung)

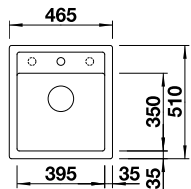

Ausschnitt: 445 x 490 mm
Beckentiefe: 190 mm
Außenmaß: 465 x 510 mm

- vorgefräste Bohrung zum Durchschlagen
- fixe Bohrung



		INDEX
● schwarz	525 869	620
● anthrazit	517 156	620
● felsgrau	518 846	620
● vulkangrau	527 242	620
● weiß	517 160	620
● softweiß	527 059	620
● tartufo	517 317	620
● cafe	517 165	620



OPTIONALES ZUBEHÖR	INDEX	
Eck-Schale	235 866	96
DALAGO Schneidebrett	232 817	160

NAYA 45 SILGRANIT BESTSELLER



Ablaufgarnitur mit Raumsparrohr,
3 1/2" Korbventil, manuell

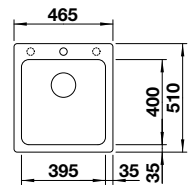

Ausschnitt: 445 x 490 mm
Beckentiefe: 200 mm
Außenmaß: 465 x 510 mm

- vorgefräste Bohrung zum Durchschlagen
- fixe Bohrung



		INDEX
● schwarz	526 572	480
● anthrazit	525 222	480
● felsgrau	525 223	480
● vulkangrau	527 309	480
● weiß	526 574	480
● softweiß	527 126	480
● tartufo	526 576	480
● cafe	526 577	480



OPTIONALES ZUBEHÖR	INDEX	
Nachrüstset mit Drehbetätigung	217 163	100
Multifunktionsschale aus Edelstahl	227 689	135
Set TOP-Schienen	235 906	184
Schneidbrett aus Bambus	239 449	80

BLANCORONDO SILGRANIT



Ablaufgarnitur mit Raumsparrohr,
3 1/2" Korbventil, manuell

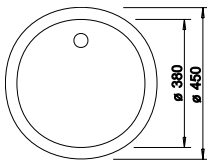

Ausschnitt: Durchmesser 430 mm
Beckentiefe: 165 mm
Außenmaß: Durchmesser 450 mm



		INDEX
● schwarz	525 959	500
● anthrazit	511 629	500
● vulkangrau	527 240	500
● weiß	511 621	500
● softweiß	527 057	500
● cafe	515 028	500



OPTIONALES ZUBEHÖR	INDEX	
Nachrüstset mit Drehbetätigung	217 163	100
CapFLOW™ Auslaufabdeckung	517 666	40
Geschirrkorb aus Edelstahl	220 574	95



SILGRANIT BECKEN

Unterbau





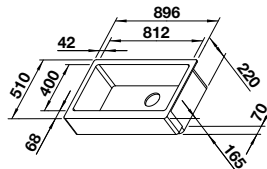

VINTERA XL 9-UF SILGRANIT











Ablaufgarnitur mit Raumsparrohr, 3 1/2" InFino-Korbventil



Ausschnittdaten für alle Einbauverfahren finden Sie in unserem Internet-Download Beckentiefe 220mm Außenmaß: 896 x 510mm

-  900 mm Unterschrank
-  Unterbau
-  Flächenbündiger Einbau
-  Radius 15 mm
-  R15
-  InFino manuell

Nachrüsten auf Ablauffernbedienung mit Nachrüstset InFino + Bedienelement (ab S.170)

		INDEX
	schwarz	526 110 1240
	anthrazit	526 101 1240
	felsgrau	526 102 1240
	vulkangrau	526 800 1240
	weiß	526 105 1240
	softweiß	526 803 1240
	tartufo	526 107 1240
	cafe	526 108 1240



OPTIONALES ZUBEHÖR	INDEX
Beckengitter	234 795 134

Ab- u. Überlaufset in schwarz matt, satin gold, satin dark steel und satin platinum **siehe S.171**



VINTERA UNTERBAU



VINTERA Flächenbündig

SUBLINE 480/320-U SILGRANIT



Ablaufgarnitur mit Raumsparrohr, Ablaufverbindung 2 x 3 1/2" InFino-Korbventil, Befestigungsset

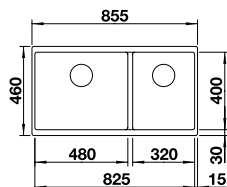

Ausschnitt: 825 x 400 mm
Beckentiefe: 200/200 mm
Außenmaß: 855 x 460 mm

- 900 mm Unterschrank
- Unterbau
- Radius 10 mm
- InFino manuell

Nachrüsten auf Ablauffernbedienung mit Nachrüstset Infino + Bedienelement (ab S.170)

BECKEN LINKS INDEX

	schwarz	525 993	990
	anthrazit	523 584	990
	felsgrau	523 585	990
	vulkangrau	527 351	990
	weiß	523 588	990
	softweiß	527 168	990
	tartufo	523 591	990
	cafe	523 593	990

OPTIONALES ZUBEHÖR INDEX

Set TOP-Schienen	235 906	184
Multifunktionsschale aus Edelstahl	227 689	135
Beckengitter	234 795	134
Schneidbrett aus Bambus	239 449	80



SUBLINE 800-U SILGRANIT



Ablaufgarnitur mit Raumsparrohr, 3 1/2" InFino-Korbventil, Befestigungsset

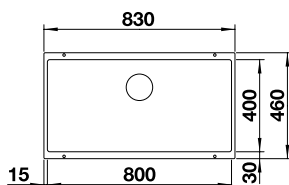

Ausschnitt: 800 x 400 mm
Beckentiefe: 220 mm
Außenmaß: 830 x 460 mm

- 900 mm Unterschrank
- Unterbau
- Radius 10 mm
- InFino manuell

Nachrüsten auf Ablauffernbedienung mit Nachrüstset Infino + Bedienelement (ab S.170)

INDEX

	schwarz	526 005	830
	anthrazit	523 141	830
	felsgrau	523 142	830
	vulkangrau	527 357	830
	weiß	523 145	830
	softweiß	527 174	830
	tartufo	523 148	830
	cafe	523 150	830

OPTIONALES ZUBEHÖR INDEX

Set TOP-Schienen	235 906	184
Multifunktionsschale aus Edelstahl	227 689	135
Beckengitter	234 795	134
Schneidbrett aus Bambus	239 449	80

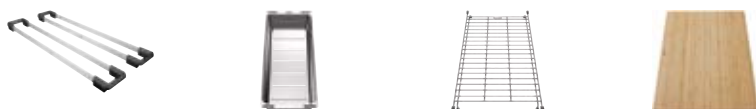

ETAGON 700-U SILGRANIT



2 Etagon Schienen aus Edelstahl, Ablaufgarnitur mit Raumsparrohr, 3 1/2" InFino-Korbventil, Befestigungsset

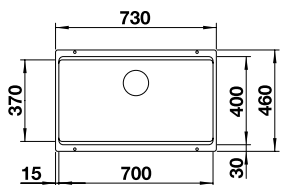

Ausschnitt: 700 x 700 mm
Beckentiefe: 200 mm
Außenmaß: 730 x 460 mm

- 800 mm Unterschrank
- Unterbau
- Radius 20 mm
- InFino manuell

Nachrüsten auf Ablauffernbedienung mit Nachrüstset Infino + Bedienelement (ab S.170)

INDEX

	schwarz	525 891	980
	anthrazit	525 167	980
	felsgrau	525 168	980
	vulkangrau	527 261	980
	weiß	525 171	980
	softweiß	527 078	980
	tartufo	525 174	980
	cafe	525 176	980

OPTIONALES ZUBEHÖR INDEX

Wellentropf	230 734	80
Multifunktionsschale aus Edelstahl	227 689	135
Klappmatte 460 x 440 mm	238 483	132
Schneidbrett aus Bambus	239 449	80

Ab- u. Überlaufset in schwarz matt, satin gold, satin dark steel und satin platinum **siehe S.171**



SUBLINE 350/350-U SILGRANIT



Ablaufgarnitur mit Raumsparrohr, Ablaufverbindung, 3 1/2" InFino-Korbventil, Befestigungsset

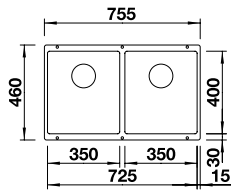

Ausschnitt: 725 x 400 mm
Beckentiefe: 200 mm
Außenmaß: 755 x 460 mm

- 800 mm Unterschrank
- Unterbau
- Radius 10 mm
- InFino manuell

Nachrüsten auf Ablauffernbedienung mit Nachrüstset Infino + Bedienelement (ab S.170)



		INDEX
● schwarz	525 987	890
● anthrazit	523 574	890
● felsgrau	523 575	890
● vulkangrau	527 347	890
● weiß	523 578	890
● softweiß	527 164	890
● tartufo	523 581	890
● cafe	523 583	890

OPTIONALES ZUBEHÖR		INDEX
Set TOP-Schienen	235 906	184
Multifunktionsschale aus Edelstahl	227 689	135
Beckengitter	234 795	134
Schneidbrett aus Bambus	239 449	80

Ab- u. Überlaufset in schwarz matt, satin gold, satin dark steel und satin platinum **siehe S.171**

SUBLINE 430/270-U SILGRANIT



Ablaufgarnitur mit Raumsparrohr, Ablaufverbindung, 3 1/2" InFino-Korbventil, Befestigungsset

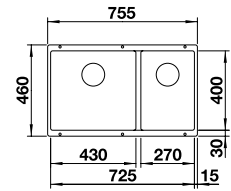

Ausschnitt 725 x 400 mm
Beckentiefe: 200/200 mm
Außenmaß: 755 x 460 mm

- 800 mm Unterschrank
- Unterbau
- Radius 10 mm
- InFino manuell

Nachrüsten auf Ablauffernbedienung mit Nachrüstset Infino + Bedienelement (ab S.170)



	HAUPTBECKEN LINKS	INDEX
● schwarz	525 991	910
● anthrazit	523 151	910
● felsgrau	523 152	910
● vulkangrau	527 350	910
● weiß	523 155	910
● softweiß	527 167	910
● tartufo	523 158	910
● cafe	523 160	910

OPTIONALES ZUBEHÖR		INDEX
Set TOP-Schienen	235 906	184
Multifunktionsschale aus Edelstahl	227 689	135
Beckengitter	234 795	134
Schneidbrett aus Bambus	239 449	80

Ab- u. Überlaufset in schwarz matt, satin gold, satin dark steel und satin platinum **siehe S.171**

SUBLINE 700-U LEVEL SILGRANIT



Inkl. Multifunktionskorb, Ablaufgarnitur mit Raumsparrohr, 3 1/2" InFino-Korbventil, Befestigungsset

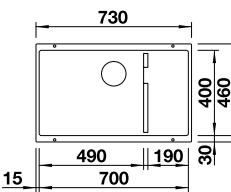

Ausschnitt 700 x 400 mm
Beckentiefe: 200/140 mm
Außenmaß: 730 x 460 mm

- 800 mm Unterschrank
- Unterbau
- Radius 10 mm
- InFino manuell

Nachrüsten auf Ablauffernbedienung mit Nachrüstset Infino + Bedienelement (ab S.170)



		INDEX
● schwarz	526 003	880
● anthrazit	523 452	880
● felsgrau	523 453	880
● vulkangrau	527 354	880
● weiß	523 456	880
● softweiß	527 171	880
● tartufo	523 459	880
● cafe	523 461	880

OPTIONALES ZUBEHÖR		INDEX
Set TOP-Schienen	235 906	184
Multifunktionsschale aus Edelstahl	227 689	135
Beckengitter	234 795	134
Schneidbrett aus Bambus	239 449	80

Ab- u. Überlaufset in schwarz matt, satin gold, satin dark steel und satin platinum **siehe S.171**

SUBLINE 700-U SILGRANIT



Ablaufgarnitur mit Raumsparrohr,
3 1/2" InFino-Korbventil,
Befestigungsset

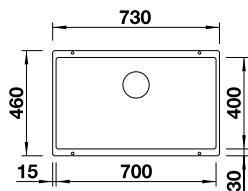

Ausschnitt: 700 x 400 mm
Beckentiefe: 190 mm
Außenmaß: 730 x 460 mm

800 mm
Unter-
schrank

Unterbau

Radius
10 mm

InFino
manuell

Nachrüsten auf Ablauf-
fernbedienung mit
Nachrüstset Infino +
Bedienelement (ab S.170)

INDEX

● schwarz	526 001	750
● anthrazit	523 442	750
● felsgrau	523 443	750
● vulkangrau	527 356	750
● weiß	523 446	750
● softweiß	527 173	750
● tartufo	523 449	750
● cafe	523 451	750

OPTIONALES ZUBEHÖR

INDEX

Set TOP-Schienen	235 906	184
Multifunktionsschale aus Edelstahl	227 689	135
Beckengitter	234 795	134
Schneidbrett aus Bambus	239 449	80

Ab- u. Überlaufset in schwarz matt, satin gold, satin dark steel
und satin platinum **siehe S.171**



ETAGON 500-U SILGRANIT BESTSELLER



2 Etagon Schienen aus Edelstahl,
Ablaufgarnitur mit Raumsparrohr,
3 1/2" InFino-Korbventil,
Befestigungsset

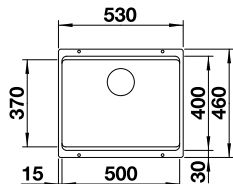

Ausschnitt: 500 x 400 mm
Beckentiefe: 200 mm
Außenmaß: 530 x 460 mm

600 mm
Unter-
schrank

Unterbau

Radius
20 mm

InFino
manuell

Nachrüsten auf Ablauf-
fernbedienung mit
Nachrüstset Infino +
Bedienelement (ab S.170)

INDEX

● schwarz	525 887	880
● anthrazit	522 227	880
● felsgrau	522 228	880
● vulkangrau	527 258	880
● weiß	522 231	880
● softweiß	527075	880
● tartufo	522 234	880
● cafe	522 236	880

OPTIONALES ZUBEHÖR

INDEX

Wellentropf	230 734	80
Multifunktionsschale aus Edelstahl	227 689	135
Klappmatte 460 x 440 mm	238 483	132
Schneidbrett aus Bambus	239 449	80

Ab- u. Überlaufset in schwarz matt, satin gold, satin dark steel
und satin platinum **siehe S.171**



SUBLINE 340/160-U SILGRANIT



Ablaufgarnitur mit Raumsparrohr,
Ablaufverbindung,
2 x 3 1/2" InFino-Korbventil,
Befestigungsset

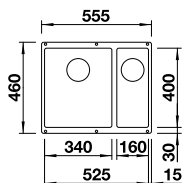

Ausschnitt: 525 x 400 mm
Beckentiefe: 130/190 mm
Außenmaß: 555 x 460 mm

600 mm
Unter-
schrank

Unterbau

Radius
10 mm

InFino
manuell

Nachrüsten auf Ablauf-
fernbedienung mit
Nachrüstset Infino +
Bedienelement (ab S.170)

BECKEN
LINKS

BECKEN
RECHTS

INDEX

● schwarz	525 985	525 986	870
● anthrazit	523 548	523 558	870
● felsgrau	523 549	523 559	870
● vulkangrau	527 345	527 346	870
● weiß	523 552	523 562	870
● softweiß	527162	527 163	870
● tartufo	523 556	523 565	870
● cafe	523 557	523 567	870

OPTIONALES ZUBEHÖR

INDEX

Set TOP-Schienen	235 906	184
Multifunktionsschale aus Edelstahl	227 689	135
Beckengitter	234 795	134
Schneidbrett aus Bambus	239 449	80

Ab- u. Überlaufset in schwarz matt, satin gold, satin dark steel
und satin platinum **siehe S.171**



SUBLINE 500-U SILGRANIT BESTSELLER



Ablaufgarnitur mit Raumsparrohr,
3 1/2" InFino-Korbventil,
Befestigungsset

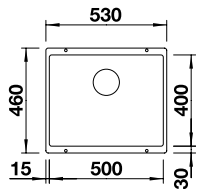

Ausschnitt: 500 x 400 mm
Beckentiefe: 190 mm
Außenmaß: 530 x 460 mm



600 mm
Unter-
schrank



Unterbau



Radius
10 mm



InFino
manuell

Nachrüsten auf Ablauf-
fernbedienung mit
Nachrüstset Infino +
Bedienelement (ab S.170)

		INDEX
●	schwarz	525 995 650
●	anthrazit	523 432 650
●	felsgrau	523 433 650
●	vulkangrau	527 353 650
●	weiß	523 436 650
●	softweiß	527 170 650
●	tartufo	523 439 650
●	cafe	523 441 650

OPTIONALES ZUBEHÖR INDEX

Set TOP-Schienen	235 906	184
Multifunktionsschale aus Edelstahl	227 689	135
Beckengitter	234 795	134
Schneidbrett aus Bambus	239 449	80

Ab- u. Überlaufset in schwarz matt, satin gold, satin dark steel und satin platinum **siehe S.171**



ROTAN 340/160-U SILGRANIT



Ablaufgarnitur mit Raumsparrohr,
2 x 3 1/2" Korbventil

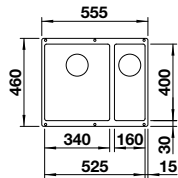

Ausschnitt: 525 x 400 mm
Beckentiefe: 190/130 mm
Außenmaß: 555 x 460 mm



600 mm
Unter-
schrank



Unterbau



Radius
10 mm



manuell

		BECKEN LINKS	INDEX
●	schwarz	526 096	830
●	anthrazit	523 077	830
●	vulkangrau	527 327	830
●	weiß	523 078	830
●	softweiß	527 144	830
●	cafe	521 351	830

OPTIONALES ZUBEHÖR INDEX

Nachrüstset mit Drehbetätigung für das Hauptbecken	217 163	100
Set TOP-Schienen	235 906	184



ROTAN 500-U SILGRANIT



Ablaufgarnitur mit Raumsparrohr,
Ablaufverbindung, 3 1/2" Korbventil

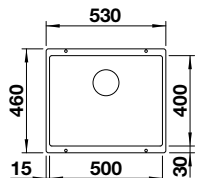

Ausschnitt: 500 x 400 mm
Beckentiefe: 190 mm
Außenmaß: 530 x 460 mm



600 mm
Unter-
schrank



Unterbau



Radius
10 mm



manuell

		INDEX
●	schwarz	526 098 580
●	anthrazit	523 075 580
●	vulkangrau	527 329 580
●	weiß	523 076 580
●	softweiß	527 146 580
●	cafe	521 353 580

OPTIONALES ZUBEHÖR INDEX

Nachrüstset mit Drehbetätigung	217 163	100
Set TOP-Schienen	235 906	184
Multifunktionsschale aus Edelstahl	227 689	135
Beckengitter	234 795	134



SUBLINE 400-U SILGRANIT



Ablaufgarnitur mit Raumsparrohr,
3 1/2" InFino-Korbventil,
Befestigungsset

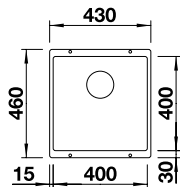

Ausschnitt: 400 x 400 mm
Beckentiefe: 190 mm
Außenmaß: 430 x 460 mm



500 mm
Unter-
schrank



Unterbau



Radius
10 mm



InFino
manuell

Nachrüsten auf Ablauf-
fernbedienung mit
Nachrüstset InFino +
Bedienelement (ab S.170)



INDEX

● schwarz	525 990	590
● anthrazit	523 422	590
● felsgrau	523 423	590
● vulkangrau	527 349	590
● weiß	523 426	590
● softweiß	527 166	590
● tartufo	523 429	590
● cafe	523 431	590

OPTIONALES ZUBEHÖR

INDEX

Set TOP-Schienen	235 906	184
Multifunktionsschale aus Edelstahl	227 689	135
Beckengitter	234 795	134
Schneidbrett aus Bambus	239 449	80

Ab- u. Überlaufset in schwarz matt, satin gold, satin dark steel und satin platinum **siehe S.171**

ROTAN 400-U SILGRANIT



Ablaufgarnitur mit Raumsparrohr,
3 1/2" Korbventil

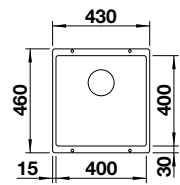

Ausschnitt: 400 x 400 mm
Beckentiefe: 190 mm
Außenmaß: 430 x 460 mm



500 mm
Unter-
schrank



Unterbau



Radius
10 mm



manuell



INDEX

● schwarz	526 097	520
● anthrazit	521 332	520
● vulkangrau	527 328	520
● weiß	521 334	520
● softweiß	527 145	520
● cafe	521 337	520

OPTIONALES ZUBEHÖR

INDEX

Nachrüstset mit Drehbetätigung	217 163	100
Set TOP-Schienen	235 906	184
Multifunktionsschale aus Edelstahl	227 689	135
Beckengitter	234 795	134

SUBLINE 320-U SILGRANIT



Ablaufgarnitur mit Raumsparrohr,
3 1/2" InFino-Korbventil,
Befestigungsset

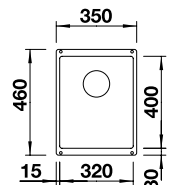

Ausschnitt: 320 x 400 mm
Beckentiefe: 190 mm
Außenmaß: 350 x 460 mm



400 mm
Unter-
schrank



Unterbau



Radius
10 mm



InFino
manuell

Nachrüsten auf Ablauf-
fernbedienung mit
Nachrüstset InFino +
Bedienelement (ab S.170)



INDEX

● schwarz	525 983	560
● anthrazit	523 406	560
● felsgrau	523 407	560
● vulkangrau	527 343	560
● weiß	523 410	560
● softweiß	527 160	560
● tartufo	523 414	560
● cafe	523 415	560

OPTIONALES ZUBEHÖR

INDEX

Set TOP-Schienen	235 906	184
Multifunktionsschale aus Edelstahl	227 689	135
Beckengitter	234 795	134
Schneidbrett aus Bambus	239 449	80

SUBLINE 160-U SILGRANIT



Ablaufgarnitur mit Raumsparrohr,
3 1/2" InFino-Korbventil,
Befestigungsset

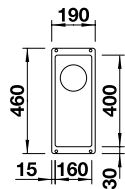

Ausschnitt: 160 x 400 mm
Beckentiefe: 130 mm
Außenmaß: 190 x 460 mm



300 mm
Unter-
schrank



Unterbau



Radius
10 mm



InFino
manuell

Nachrüsten auf Ablauf-
fernbedienung mit
Nachrüstset InFino +
Bedienelement (ab S.170)



		INDEX	
●	schwarz	525 981	450
●	anthrazit	523 396	450
●	felsgrau	523 397	450
●	vulkangrau	526 799	450
●	weiß	523 400	450
●	softweiß	526 802	450
●	tartufo	523 403	450
●	café	523 405	450

OPTIONALES ZUBEHÖR		INDEX	
Set TOP-Schienen	235 906	184	
Multifunktionsschale aus Edelstahl	227 689	135	
Beckengitter	234 795	134	
Schneidbrett aus Bambus	239 449	80	

Ab- u. Überlaufset in schwarz matt, satin gold, satin dark steel
und satin platinum **siehe S.171**



SILGRANIT BECKEN

Flächenbündig

DALAGO 8-F SILGRANIT



Ablaufgarnitur mit Raumsparrohr,
3 1/2" InFino-Korbventil,
mit Abbluffernbedienung
(Drehbetätigung)

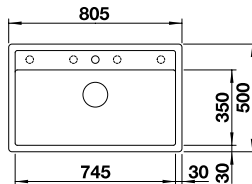

Ausschnittdaten für alle
Einbauverfahren finden Sie in
unserem Internet-Download
Beckentiefe: 190 mm
Außenmaß: 805 x 500 mm

- vorgefräste Bohrung zum Durchschlagen
- fixe Bohrung

800 mm
Unter-
schrank



Flächenbündiger
Einbau



mit
Abbluffern-
bedienung

INDEX

● schwarz	525 878	900
● anthrazit	516 639	900
● felsgrau	518 853	900
● vulkangrau	527 249	900
● weiß	516 644	900
● softweiß	527 066	900
● cafe	516 645	900



OPTIONALES ZUBEHÖR

INDEX

Eck-Schale	235 866	96
------------	---------	-----------

ETAGON 6-F SILGRANIT BESTSELLER



2 ETAGON Schienen aus Edelstahl,
Ablaufgarnitur mit Raumsparrohr,
3 1/2" InFino-Korbventil,
Befestigungsset

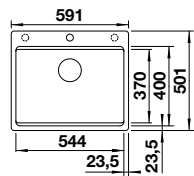

Ausschnittdaten für alle
Einbauverfahren finden Sie in
unserem Internet-Download
Beckentiefe: 200 mm
Außenmaß: 527 x 427 mm

600 mm
Unter-
schrank



Flächenbündiger
Einbau



InFino mit
Abbluffern-
bedienung

INDEX

● schwarz	527 674	1120
● anthrazit	527 675	1120
● felsgrau	527 676	1120
● vulkangrau	527 677	1120
● weiß	527 678	1120
● softweiß	527 681	1120
● tartufo	527 680	1120
● cafe	527 679	1120

OPTIONALES ZUBEHÖR

INDEX

Wellentropf	230 734	80
Esche-Compound-Schneidbrett	230 700	280
Klappmatte 460 x 440 mm	238 483	132
Schneidbrett aus Bambus	239 449	80

Ab- u. Überlaufset in schwarz matt, satin gold, satin dark steel und satin platinum **siehe S.171**



ETAGON 500-F SILGRANIT BESTSELLER



2 ETAGON Schienen aus Edelstahl, Ablaufgarnitur mit Raumparrohr, 3 1/2" InFino-Korbventil, Befestigungsset

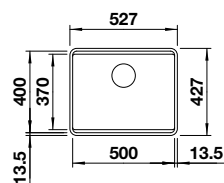

Ausschnittdaten für alle Einbauverfahren finden Sie in unserem Internet-Download
Beckentiefe: 200 mm
Außenmaß: 527 x 427 mm

- 600 mm Unterschränk
- Flächenbündiger Einbau
- InFino manuell

Nachrüsten auf Ablauffernbedienung mit Nachrüstset Infino + Bedienelement (ab S.170)

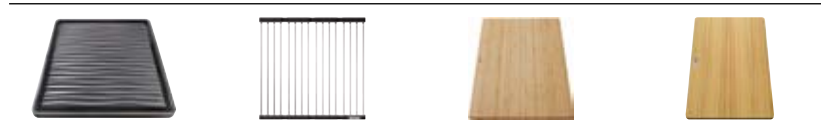

		INDEX
● schwarz	526 349	1100
● anthrazit	526 343	1100
● felsgrau	526 344	1100
● vulkangrau	527 257	1100
● weiß	526 346	1100
● softweiß	527 074	1100
● tartufo	527 690	1100
● cafe	526 348	1100

OPTIONALES ZUBEHÖR		INDEX
Wellentropf	230 734	80
Esche-Compound-Schneidbrett	230 700	280
Klappmatte 460 x 440 mm	238 483	132
Schneidbrett aus Bambus	239 449	80

Ab- u. Überlaufset in schwarz matt, satin gold, satin dark steel und satin platinum **siehe S.171**

SUBLINE 500-IF STEELFRAME SILGRANIT



Ablaufgarnitur mit Raumparrohr, 3 1/2" Korbventil

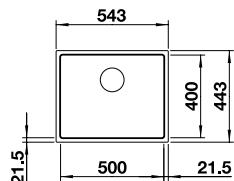

Ausschnittdaten für alle Einbauverfahren finden Sie in unserem Internet-Download
Beckentiefe: 190 mm
Außenmaß: 543 x 443

- 600 mm Unterschränk
- Einbau von oben oder flächenbündig
- InFino manuell

Nachrüsten auf Ablauffernbedienung mit Nachrüstset Infino + Bedienelement (ab S.170)

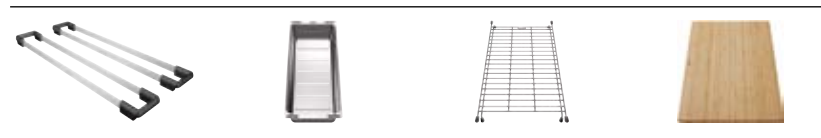

		INDEX
● schwarz	525 997	1230
● anthrazit	524 107	1230
● weiß	524 110	1230

OPTIONALES ZUBEHÖR		INDEX
Set TOP-Schienen	235 906	184
Multifunktionsschale aus Edelstahl	227 689	135
Beckengitter	234 795	134
Schneidbrett aus Bambus	239 449	80

Ab- u. Überlaufset in schwarz matt, satin gold, satin dark steel und satin platinum **siehe S.171**

SUBLINE 340/160-F SILGRANIT



Ablaufgarnitur mit Raumparrohr, 2 x 3 1/2" InFino-Korbventil

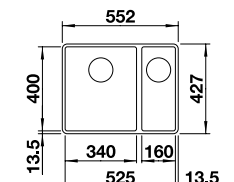

Ausschnittdaten für alle Einbauverfahren finden Sie in unserem Internet-Download
Beckentiefe: 190 mm
Außenmaß: 552 x 427 mm

- 600 mm Unterschränk
- Flächenbündiger Einbau
- InFino manuell

Nachrüsten auf Ablauffernbedienung mit Nachrüstset Infino + Bedienelement (ab S.170)

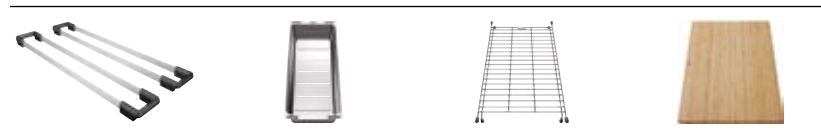

	HAUPTBECKEN LINKS	INDEX
● schwarz	525 984	1130
● anthrazit	523 568	1130
● felsgrau	523 569	1130
● vulkangrau	527 344	1130
● weiß	523 571	1130
● softweiß	527 161	1130
● cafe	523 573	1130

OPTIONALES ZUBEHÖR		INDEX
Set TOP-Schienen	235 906	184
Multifunktionsschale aus Edelstahl	227 689	135
Beckengitter	234 795	134
Schneidbrett aus Bambus	239 449	80

Ab- u. Überlaufset in schwarz matt, satin gold, satin dark steel und satin platinum **siehe S.171**

SUBLINE 500-F SILGRANIT



Ablaufgarnitur mit Raumsparrohr,
3 1/2" InFino-Korbventil,
Befestigungsset

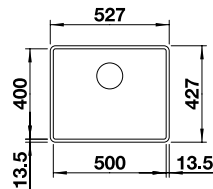

Ausschnittdaten für alle
Einbauverfahren finden Sie in
unserem Internet-Download
Beckentiefe: 190 mm
Außenmaß: 552 x 427 mm



600 mm
Unter-
schrank



F Flächenbündiger
Einbau



InFino
manuell

Nachrüsten auf Ablauf-
fernbedienung mit
Nachrüstset InFino +
Bedienelement (ab S.170)

		INDEX
● schwarz	525 994	920
● anthrazit	523 532	920
● felsgrau	523 533	920
● vulkangrau	527 352	920
● weiß	523 535	920
● softweiß	527 169	920
● cafe	523 537	920

OPTIONALES ZUBEHÖR		INDEX
Set TOP-Schienen	235 906	184
Multifunktionsschale aus Edelstahl	227 689	135
Beckengitter	234 795	134
Schneidbrett aus Bambus	239 449	80

Ab- u. Überlaufset in schwarz matt, satin gold, satin dark steel
und satin platinum **siehe S.171**



DALAGO 6-F SILGRANIT



Ablaufgarnitur mit Raumsparrohr,
3 1/2" Korbventil **mit**
Ablauffernbedienung
(Drehbetätigung)

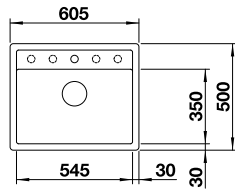

Ausschnittdaten für alle
Einbauverfahren finden Sie in
unserem Internet-Download
Beckentiefe: 190 mm
Außenmaß: 605 x 500 mm



600 mm
Unter-
schrank



F Flächenbündiger
Einbau



mit
Ablauffern-
bedienung

- vorgefräste Bohrung
zum Durchschlagen
- fixe Bohrung

		INDEX
● schwarz	525 875	810
● anthrazit	514 773	810
● felsgrau	518 851	810
● vulkangrau	527 247	810
● weiß	514 771	810
● softweiß	527 064	810
● cafe	515 095	810

OPTIONALES ZUBEHÖR		INDEX
Eck-Schale	235 866	96



SUBLINE 400-F SILGRANIT



Ablaufgarnitur mit Raumsparrohr,
3 1/2" Korbventil, Befestigungsset

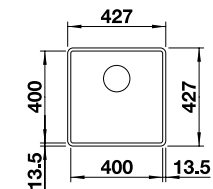

Ausschnittdaten für alle
Einbauverfahren finden Sie in
unserem Internet-Download
Beckentiefe: 190 mm
Außenmaß: 427 x 427 mm



500 mm
Unter-
schrank



F Flächenbündiger
Einbau



InFino
manuell

Nachrüsten auf Ablauf-
fernbedienung mit
Nachrüstset InFino +
Bedienelement (ab S.170)

		INDEX
● schwarz	525 988	860
● anthrazit	523 475	860
● felsgrau	523 495	860
● vulkangrau	527 348	860
● weiß	523 497	860
● softweiß	527 165	860
● cafe	523 499	860

OPTIONALES ZUBEHÖR		INDEX
Set TOP-Schienen	235 906	184
Multifunktionsschale aus Edelstahl	227 689	135
Beckengitter	234 795	134
Schneidbrett aus Bambus	239 449	80

Ab- u. Überlaufset in schwarz matt, satin gold, satin dark steel
und satin platinum **siehe S.171**



DALAGO 5-F SILGRANIT



Ablaufgarnitur mit Raumsparrohr, 3 1/2" Korbventil mit **Ablauffernbedienung** (Drehbetätigung)

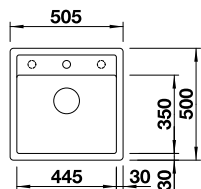

Ausschnittdaten für alle Einbauverfahren finden Sie in unserem Internet-Download
Beckentiefe: 190 mm
Außenmaß: 505 x 500 mm

- vorgefräste Bohrung zum Durchschlagen
- fixe Bohrung

- 500 mm Unterschrank
- Flächenbündiger Einbau
- mit Ablauffernbedienung

		INDEX
	schwarz	525 872 750
	anthrazit	518 530 750
	felsgrau	518 849 750
	vulkangrau	527 245 750
	weiß	518 532 750
	softweiß	527 062 750
	cafe	518 536 750



OPTIONALES ZUBEHÖR	INDEX
Eck-Schale	235 866 96

DALAGO 45-F SILGRANIT



Ablaufgarnitur mit Raumsparrohr, 3 1/2" Korbventil mit **Ablauffernbedienung** (Drehbetätigung)

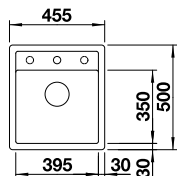

Ausschnittdaten für alle Einbauverfahren finden Sie in unserem Internet-Download
Beckentiefe: 190 mm
Außenmaß: 455 x 500 mm

- vorgefräste Bohrung zum Durchschlagen
- fixe Bohrung

- 450 mm Unterschrank
- Flächenbündiger Einbau
- mit Ablauffernbedienung

		INDEX
	schwarz	525 870 700
	anthrazit	517 166 700
	felsgrau	518 847 700
	vulkangrau	527 243 700
	weiß	517 169 700
	softweiß	527 060 700
	cafe	517 171 700



OPTIONALES ZUBEHÖR	INDEX
Eck-Schale	235 866 96

SUBLINE 320-F SILGRANIT



Ablaufgarnitur mit Raumsparrohr, 3 1/2" Korbventil, Befestigungsset

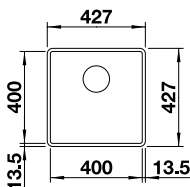

Ausschnittdaten für alle Einbauverfahren finden Sie in unserem Internet-Download
Beckentiefe: 190 mm
Außenmaß: 427 x 427 mm

- 400 mm Unterschrank
- Flächenbündiger Einbau
- InFino manuell

Nachrüsten auf Ablauffernbedienung mit Nachrüstset Infino + Bedienelement (ab S.170)

		INDEX
	schwarz	525 982 800
	anthrazit	523 416 800
	felsgrau	523 417 800
	vulkangrau	527 342 800
	weiß	523 419 800
	softweiß	527 159 800
	cafe	523 421 800

OPTIONALES ZUBEHÖR	INDEX
Set TOP-Schienen	235 906 184
Multifunktionsschale aus Edelstahl	227 689 135
Beckengitter	234 795 134
Schneidbrett aus Bambus	239 449 80

Ab- u. Überlaufset in schwarz matt, satin gold, satin dark steel und satin platinum **siehe S.171**





SILGRANIT BECKEN

Für farbige Komponenten

Gute Auswahl in nur 3 Schritten.

**1 SPÜLENMODELL UND -FARBE
OHNE ABFLUSSKOMPONENTEN
AUSWÄHLEN**



ETAGON 6, 500-U, 700-U
PLEON 6, 8
SUBLINE 400-U, 500-U, 700-U, 340/160-U, 350/350-U

**2 PASSENDES ABFLUSS-SET
UND FARBE NACH WUNSCH**



Einzel- oder Doppelbecken
InFino Manuell oder InFino mit Abfluffernbedienung
Neue Farben: schwarz matt, satin gold, satin dark steel, satin platinum

**3 GEWÜNSCHTES
ARMATURENMODELL IN
PASSENDER FARBE AUSWÄHLEN**



Armaturen in großer Farbauswahl ab Seite 138

**= PERFECT PASSENDE
FARBIGE KOMPONENTEN**



PLEON 8 SILGRANIT FARBIGE KOMponentEN

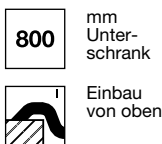
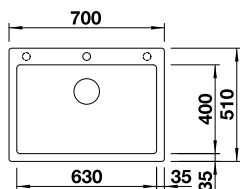

Das Becken wird **ohne** Ab- und Überlaufgarnitur geliefert. Das passende Ab und Überlauf Set muss extra bestellt werden.

Ausschnitt: 680 x 490 mm
Beckentiefe: 220 mm
Außenmaß: 700 x 510 mm

- vorgefräste Bohrung zum Durchschlagen
- fixe Bohrung

		INDEX
●	schwarz	527 778 610
●	anthrazit	527 781 610
●	felsgrau	527 782 610
●	vulkangrau	527 779 610
●	weiß	527 783 610
●	softweiß	527 780 610
●	tartufo	527 785 610
●	cafe	527 784 610

Farbige Komponenten

ETAGON 6 SILGRANIT FARBIGE KOMponentEN BESTSELLER

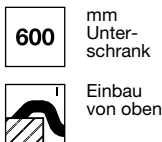
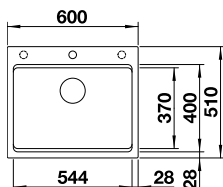

2 ETAGON Schienen aus Edelstahl, das Becken wird **ohne** Ab- und Überlaufgarnitur geliefert. Das passende Ab und Überlauf Set muss extra bestellt werden.

Ausschnitt: 588 x 498 mm
Beckentiefe: 220 mm
Außenmaß: 600 x 510 mm

- vorgefräste Bohrung zum Durchschlagen
- fixe Bohrung

		INDEX
●	schwarz	527 746 790
●	anthrazit	527 749 790
●	felsgrau	527 750 790
●	vulkangrau	527 747 790
●	weiß	527 751 790
●	softweiß	527 748 790
●	tartufo	527 753 790
●	cafe	527 752 790

PLEON 6 SILGRANIT FARBIGE KOMponentEN BESTSELLER

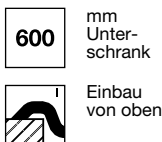
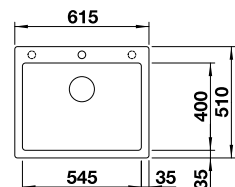

Das Becken wird **ohne** Ab- und Überlaufgarnitur geliefert. Das passende Ab und Überlauf Set muss extra bestellt werden.

Ausschnitt: 595 x 490 mm
Beckentiefe: 220 mm
Außenmaß: 615 x 510 mm

- vorgefräste Bohrung zum Durchschlagen
- fixe Bohrung

		INDEX
●	schwarz	527 770 580
●	anthrazit	527 773 580
●	felsgrau	527 774 580
●	vulkangrau	527 771 580
●	weiß	527 775 580
●	softweiß	527 772 580
●	tartufo	527 777 580
●	cafe	527 776 580

ETAGON 700-U SILGRANIT FARBIGE KOMponentEN



1

2 ETAGON Schienen aus Edelstahl, das Becken wird **ohne** Ab- und Überlaufgarnitur geliefert. Das passende Ab und Überlauf Set muss extra bestellt werden.

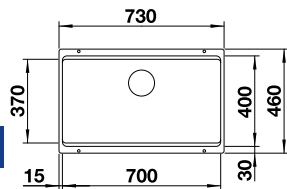

Ausschnitt 700 x 400 mm
Beckentiefe: 200 mm
Außenmaß: 730 x 460 mm

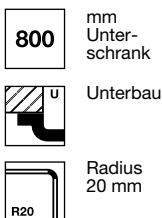

		INDEX
●	schwarz	527 762 840
●	anthrazit	527 765 840
●	felsgrau	527 766 840
●	vulkangrau	527 763 840
●	weiß	527 767 840
●	softweiß	527 764 840
●	tartufo	527 769 840
●	cafe	527 768 840

SUBLINE 350/350-U SILGRANIT FARBIGE KOMponentEN



1

Das Becken wird **ohne** Ab und Überlaufgarnitur geliefert. Das passende Ab und Überlauf Set muss extra bestellt werden.

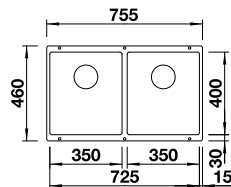

Ausschnitt 725 x 400 mm
Beckentiefe: 200 mm
Außenmaß: 755 x 460 mm

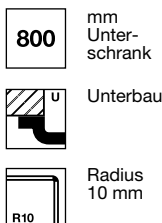

		INDEX
●	schwarz	527 826 730
●	anthrazit	527 829 730
●	felsgrau	527 830 730
●	vulkangrau	527 827 730
●	weiß	527 831 730
●	softweiß	527 828 730
●	tartufo	527 833 730
●	cafe	527 832 730

Für die Bedienung beider Becken mit Zugknopf wird ein zusätzlicher Zugknopf und ein weiteres InFino Nachrüstset benötigt **siehe S.170**

SUBLINE 700-U SILGRANIT FARBIGE KOMponentEN



1

Das Becken wird **ohne** Ab und Überlaufgarnitur geliefert. Das passende Ab und Überlauf Set muss extra bestellt werden.

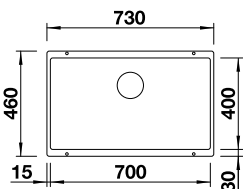

Ausschnitt 700 x 400 mm
Beckentiefe: 190 mm
Außenmaß: 730 x 460 mm



		INDEX
●	schwarz	527 802 590
●	anthrazit	527 805 590
●	felsgrau	527 806 590
●	vulkangrau	527 803 590
●	weiß	527 807 590
●	softweiß	527 804 590
●	tartufo	527 809 590
●	cafe	527 808 590

ETAGON 500-U SILGRANIT FARBIGE KOMponentEN BESTSELLER



1

2 ETAGON Schienen aus Edelstahl, das Becken wird **ohne** Ab und Überlaufgarnitur geliefert. Das passende Ab und Überlauf Set muss extra bestellt werden.

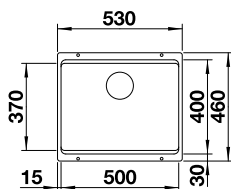

Ausschnitt 500 x 400 mm
Beckentiefe: 200 mm
Außenmaß: 530 x 460 mm

600

mm
Unter-
schrank



Unterbau



Radius
20 mm

		INDEX	
●	schwarz	527 754	720
●	anthrazit	527 757	720
●	felsgrau	527 758	720
●	vulkangrau	527 755	720
●	weiß	527 759	720
●	softweiß	527 756	720
●	tartufo	527 761	720
●	cafe	527 760	720

Farbige
Komponenten

SUBLINE 340/160-U SILGRANIT FARBIGE KOMponentEN



1

Das Becken wird **ohne** Ab und Überlaufgarnitur geliefert. Das passende Ab und Überlauf Set muss extra bestellt werden.

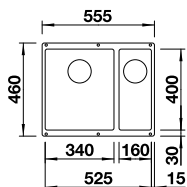

Ausschnitt 525 x 400 mm
Beckentiefe: 130/190 mm
Außenmaß: 555 x 460 mm

600

mm
Unter-
schrank



Unterbau



Radius
10 mm

		BECKEN LINKS	BECKEN RECHTS	INDEX
●	schwarz	527 818	527 810	710
●	anthrazit	527 821	527 813	710
●	felsgrau	527 822	527 814	710
●	vulkangrau	527 819	527 811	710
●	weiß	527 823	527 815	710
●	softweiß	527 820	527 812	710
●	tartufo	527 825	527 817	710
●	cafe	527 824	527 816	710

Für die Bedienung beider Becken mit Zugknopf wird ein zusätzlicher Zugknopf und ein weiteres InFino Nachrüstset benötigt **siehe S.170**

SUBLINE 500-U SILGRANIT FARBIGE KOMponentEN BESTSELLER



1

Das Becken wird **ohne** Ab und Überlaufgarnitur geliefert. Das passende Ab und Überlauf Set muss extra bestellt werden.

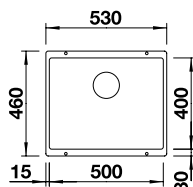

Ausschnitt 500 x 400 mm
Beckentiefe: 190 mm
Außenmaß: 530 x 460 mm

500

mm
Unter-
schrank



Unterbau



Radius
10 mm

		INDEX	
●	schwarz	527 794	490
●	anthrazit	527 797	490
●	felsgrau	527 798	490
●	vulkangrau	527 795	490
●	weiß	527 799	490
●	softweiß	527 796	490
●	tartufo	527 801	490
●	cafe	527 800	490

SUBLINE 400-U SILGRANIT FARBIGE KOMponentEN

Farbige Komponenten



Das Becken wird **ohne** Ab und Überlaufgarnitur geliefert. Das passende Ab und Überlauf Set muss extra bestellt werden.

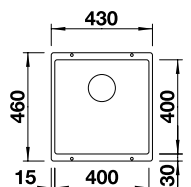

Ausschnitt 400 x 400 mm
Beckentiefe: 190 mm
Außenmaß: 430 x 460 mm



		INDEX
●	schwarz	527 786 440
●	anthrazit	527 789 440
●	felsgrau	527 790 440
●	vulkangrau	527 787 440
●	weiß	527 791 440
●	softweiß	527 788 440
●	tartufo	527 793 440
●	cafe	527 792 440

AB- U. ÜBERLAUFSET INFINO MANUELL BESTSELLER



Ablaufgarnitur Set 1 x 3,5" ohne
Ablauffernbedienung - InFino manuell

		INDEX
●	satin dark steel	207 424 215
●	satin platinum	207 425 215
●	satin gold	207 423 215
●	schwarz	207 422 205

AB- U. ÜBERLAUFSET INFINO MIT ZUGKNOPF BESTSELLER



Ablaufgarnitur Set 1 x 3,5" mit
Zugknopf InFino

		INDEX
●	satin dark steel	207 429 340
●	satin platinum	207 435 340
●	satin gold	207 427 340
●	schwarz	207 426 320

AB- U. ÜBERLAUFSET INFINO FÜR DOPPELBECKEN, MANUELL



Ablaufgarnitur Set 2 x 3,5" ohne
Ablauffernbedienung - InFino manuell

		INDEX
●	satin dark steel	207 440 325
●	satin platinum	207 441 325
●	satin gold	207 439 325
●	schwarz	207 438 315

AB- U. ÜBERLAUFSET INFINO FÜR DOPPELBECKEN MIT ZUGKNOPF



Ablaufgarnitur Set 2 x 3,5" mit
Zugknopf InFino

		INDEX
●	satin dark steel	207 444 450
●	satin platinum	207 445 450
●	satin gold	207 443 450
●	schwarz	207 442 430

AB- U. ÜBERLAUFSET MIT PUSH CONTROL

Bitte wählen Sie das entsprechende manuelle Set 2A
+ Nachrüstset + Push Control



NACHRÜSTEN AUF PUSHCONTROL		INDEX
	Nachrüstset InFino	232 459 45
●	PushControl II satin dark steel	210 668 95
●	PushControl II satin platinum	210 669 95
●	PushControl II satin gold	210 667 95
●	PushControl II schwarz	210 666 88



EDELSTAHL BECKEN

Mit Armaturenbank
Integriert / Einbau von Oben
Flächenbündig

Mit Armaturenbank,
Integriert/Einbau von oben

**Edelstahl
Becken**

ANDANO 400/400-IF/A EDELSTAHL



Ablaufgarnitur mit Raumsparrohr,
2 x 3 1/2" InFino-Korbventil mit
Ablauferrbedienung (PushControl)
für 1 Becken, Befestigungsset

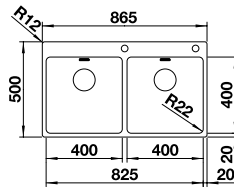

Ausschnitt: 855 x 490 mm
Beckentiefe: 190 mm
Außenmaß: 865 x 500 mm

- 900** mm Unterschrank
- Einbau von oben oder flächenbündig
- InFino mit Ablauferrbedienung

		INDEX
●	Edelstahl Seidenglanz	525 249 1600



	OPTIONALES ZUBEHÖR	INDEX
	Set TOP-Schienen	235 906 184
	Multifunktionsschale aus Edelstahl	227 692 122
	Klappmatte 460 x 425 mm	238 482 127
	Schneidbrett aus Bambus	239 449 80

TOP EZ 8 X 4 EDELSTAHL



Doppel-Ablaufgarnitur 1 1/2"
bitte separat bestellen.

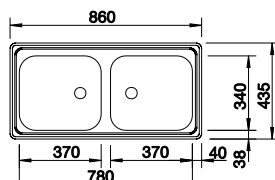

Ausschnitt: 842 x 417 mm
Beckentiefe: 150 mm
Außenmaß: 860 x 435 mm

- 900** mm Unterschrank
- Einbau von oben
- manuell



		REVERSIBEL	INDEX
●	Edelstahl Naturfinish	500 372	230
+	Doppel-Ab- und Überlaufgarnitur 1 1/2" TOP	137 034	40



	OPTIONALES ZUBEHÖR	INDEX
	Geschirrkorb aus Edelstahl	514 238 80

ETAGON 700-IF/A EDELSTAHL

Mit Armaturenbank,
integriert/Einbau von oben

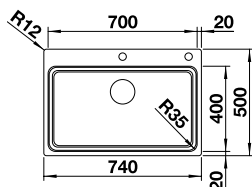

Ausschnitt: 730 x 490 mm
Beckentiefe: 190 mm
Außenmaß: 740 x 500 mm

900

mm
Unter-
schrank



Einbau von
oben oder
flächenbündig



InFino mit
Ablauferr-
bedienung

2 ETAGON Schienen aus Edelstahl,
Ablaufgarnitur mit Raumsparrohr,
3 1/2" InFino- Korbventil mit
Ablauferrbedienung (Zugknopf
chrom), Befestigungsset

	REVERSIBEL	INDEX
● Edelstahl Seidenglanz	524 274	1280

Edelstahl
Becken



OPTIONALES ZUBEHÖR		INDEX
Wellentropf	230 734	80
Multifunktionsschale aus Edelstahl	231 396	170
Klappmatte 460 x 440 mm	238 483	132
Schneidbrett aus Bambus	239 449	80

CLARON 700-IF/A DURINOX

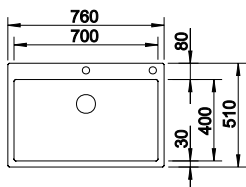

Ausschnitt: 740 x 490 mm
Beckentiefe: 190 mm
Außenmaß: 760 x 510 mm

800

mm
Unter-
schrank



Einbau von
oben oder
flächenbündig



InFino mit
Ablauferr-
bedienung

Ablaufgarnitur mit Raumsparrohr,
3 1/2" InFino-Korbventil mit
Ablauferrbedienung
(PushControl), Befestigungsset

		INDEX
● Edelstahl Durinox	523 394	1930



OPTIONALES ZUBEHÖR		INDEX
Set TOP-Schienen	235 906	184
Resteschale Edelstahl	219 649	310
Klappmatte 460 x 425 mm	238 482	127
Schneidbrett aus Nussbaum	223 074	350

CLARON 700-IF/A EDELSTAHL

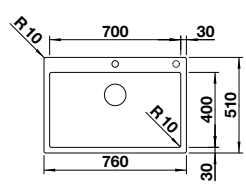

Ausschnitt: 740 x 490 mm
Beckentiefe: 190 mm
Außenmaß: 760 x 510 mm

800

mm
Unter-
schrank



Einbau von
oben oder
flächenbündig



InFino mit
Ablauferr-
bedienung

Ablaufgarnitur mit Raumsparrohr,
3 1/2" InFino-Korbventil mit
Ablauferrbedienung
(PushControl), Befestigungsset

		INDEX
● Edelstahl Seidenglanz	521 634	1350



OPTIONALES ZUBEHÖR		INDEX
Set TOP-Schienen	235 906	184
Resteschale Edelstahl	219 649	310
Klappmatte 460 x 425 mm	238 482	127
Schneidbrett aus Nussbaum	223 074	350

ANDANO 340/340-IF/A EDELSTAHL



Ablaufgarnitur mit Raumsparrohr,
2 x 3 1/2" InFino-Korbventil mit
Ablauferrbedienung (PushControl)
für 1 Becken, Befestigungsset

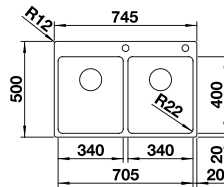

Ausschnitt: 735 x 490 mm
Beckentiefe: 190 mm
Außenmaß: 745 x 500 mm

- 800 mm Unterschrank
- Einbau von oben oder flächenbündig
- InFino mit Ablauferrbedienung

INDEX

	Edelstahl Seidenglanz	525 248	1530
--	-----------------------	---------	-------------



OPTIONALES ZUBEHÖR

INDEX

	Set TOP-Schienen	235 906	184
	Multifunktionsschale aus Edelstahl	227 692	122
	Klappmatte 460 x 425 mm	238 482	127
	Wellentropf	230 734	80

ANDANO 700-IF/A EDELSTAHL



Ablaufgarnitur mit Raumsparrohr,
2 x 3 1/2" InFino-Korbventil mit
Ablauferrbedienung (PushControl)
für 1 Becken, Befestigungsset

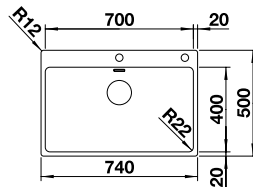

Ausschnitt: 735 x 490 mm
Beckentiefe: 190 mm
Außenmaß: 740 x 500 mm

- 800 mm Unterschrank
- Einbau von oben oder flächenbündig
- InFino mit Ablauferrbedienung

INDEX

	Edelstahl Seidenglanz	525 246	1120
--	-----------------------	---------	-------------



OPTIONALES ZUBEHÖR

INDEX

	Set TOP-Schienen	235 906	184
	Multifunktionsschale aus Edelstahl	227 692	122
	Klappmatte 460 x 425 mm	238 482	127
	Wellentropf	230 734	80

SOLIS 700-IF/A EDELSTAHL



Ablaufgarnitur mit Raumsparrohr,
3 1/2" InFino-Korbventil mit
Ablauferrbedienung (PushControl)
für 1 Becken, Befestigungsset

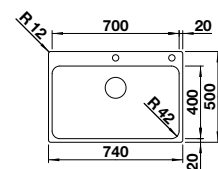

Ausschnitt: 730 x 490 mm
Beckentiefe: 185 mm
Außenmaß: 740 x 500 mm

- 800 mm Unterschrank
- Einbau von oben oder flächenbündig
- InFino mit Ablauferrbedienung

INDEX

	Edelstahl Bürstfinish	526 127	610
--	-----------------------	---------	------------

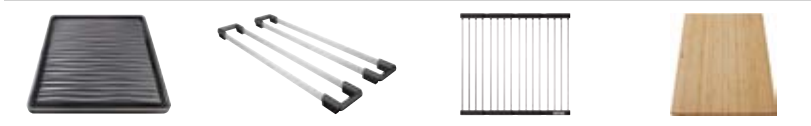

OPTIONALES ZUBEHÖR

INDEX

	Wellentropf	230 734	80
	Set TOP-Schienen	235 906	184
	Klappmatte 460 x 440 mm	238 483	132
	Schneidbrett aus Bambus	239 449	80

ETAGON 500-IF/A EDELSTAHL BESTSELLER

Mit Armaturenbank,
integriert/Einbau von oben

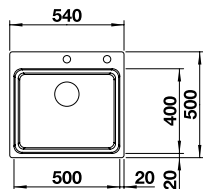

Ausschnitt: 530 x 490 mm
Beckentiefe: 190 mm
Außenmaß: 540 x 500 mm

600

mm
Unter-
schrank



Einbau von
oben oder
flächenbündig



InFino mit
Ablauferr-
bedienung

2 ETAGON Schienen aus Edelstahl
Ablaufgarnitur mit Raumsparrohr,
2 x 3 1/2" InFino-Korbventil mit
Ablauferrbedienung (Zugknopf
verchromt), Befestigungsset

INDEX

● Edelstahl Seidenglanz	521 748	1230
-------------------------	---------	-------------

OPTIONALES ZUBEHÖR

INDEX

Wellentropf	230 734	80
Multifunktionsschale aus Edelstahl	231 396	170
Klappmatte 460 x 440 mm	238 483	132
Schneidbrett aus Bambus	239 449	80



CLARON 500-IF/A DURINOX

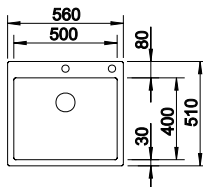

Ausschnitt: 540 x 490 mm
Beckentiefe: 190 mm
Außenmaß: 560 x 510 mm

600

mm
Unter-
schrank



Einbau von
oben oder
flächenbündig



InFino mit
Ablauferr-
bedienung

Ablaufgarnitur mit Raumsparrohr,
3 1/2" InFino-Korbventil mit
Ablauferrbedienung
(PushControl), Befestigungsset

INDEX

● Edelstahl Durinox	523 393	1790
---------------------	---------	-------------

OPTIONALES ZUBEHÖR

INDEX

Set TOP-Schienen	235 906	184
Resteschale Edelstahl	219 649	310
Klappmatte 460 x 425 mm	238 482	127
Schneidbrett aus Nussbaum	223 074	350

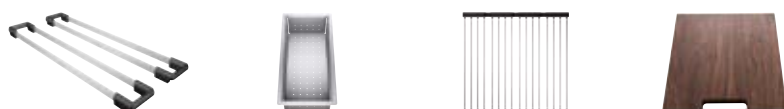

CLARON 550-IF/A EDELSTAHL

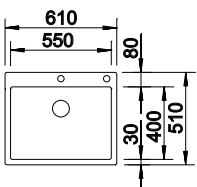

Ausschnitt: 590 x 490 mm
Beckentiefe: 190 mm
Außenmaß: 610 x 510 mm

600

mm
Unter-
schrank



Einbau von
oben oder
flächenbündig



InFino mit
Ablauferr-
bedienung

Ablaufgarnitur mit Raumsparrohr,
3 1/2" InFino-Korbventil mit
Ablauferrbedienung
(PushControl), Befestigungsset

INDEX

● Edelstahl Seidenglanz	521 639	1280
-------------------------	---------	-------------

OPTIONALES ZUBEHÖR

INDEX

Set TOP-Schienen	235 906	184
Resteschale Edelstahl	219 649	310
Klappmatte 460 x 425 mm	238 482	127
Schneidbrett aus Nussbaum	223 074	350



Edelstahl
Becken

CLARON 500-IF/A EDELSTAHL



Ablaufgarnitur mit Raumsparrohr, 3 1/2" InFino-Korbventil mit **Ablauffernbedienung** (PushControl), Befestigungsset

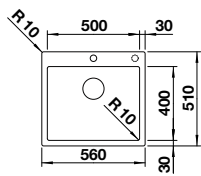

Ausschnitt: 590 x 490 mm
Beckentiefe: 190 mm
Außenmaß: 560 x 510 mm

600

mm
Unter-
schrank



Einbau von
oben oder
flächenbündig



InFino mit
Ablauffern-
bedienung

INDEX

● Edelstahl Seidenglanz	521 633	1250
-------------------------	---------	-------------



OPTIONALES ZUBEHÖR

INDEX

Set TOP-Schienen	235 906	184
Resteschale Edelstahl	219 649	310
Klappmatte 460 x 425 mm	238 482	127
Schneidbrett aus Nussbaum	223 074	350

ANDANO 340/180-IF/A EDELSTAHL

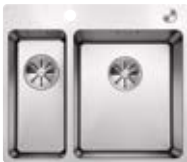

Ablaufgarnitur mit Raumsparrohr, 2 x 3 1/2" InFino-Korbventil mit **Ablauffernbedienung** (PushControl) für das Hauptbecken, Befestigungsset

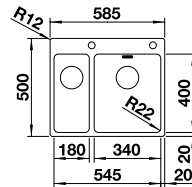

Ausschnitt: 575 x 490 mm
Beckentiefe: 130/190 mm
Außenmaß: 585 x 500 mm

600

mm
Unter-
schrank



Einbau von
oben oder
flächenbündig



InFino mit
Ablauffern-
bedienung

BECKEN RECHTS

INDEX

● Edelstahl Seidenglanz	525 247	1400
-------------------------	---------	-------------



OPTIONALES ZUBEHÖR

INDEX

Set TOP-Schienen	235 906	184
Multifunktionsschale aus Edelstahl	227 692	122
Klappmatte 460 x 425 mm	238 482	127
Wellentropf	230 734	80

ANDANO 500-IF/A EDELSTAHL BESTSELLER



Ablaufgarnitur mit Raumsparrohr, 3 1/2" InFino-Korbventil mit **Ablauffernbedienung** (PushControl), Befestigungsset

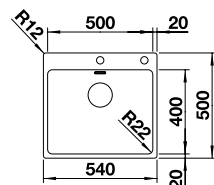

Ausschnitt: 530 x 490 mm
Beckentiefe: 190 mm
Außenmaß: 540 x 500 mm

600

mm
Unter-
schrank



Einbau von
oben oder
flächenbündig



InFino mit
Ablauffern-
bedienung

INDEX

● Edelstahl Seidenglanz	525 245	950
-------------------------	---------	------------



OPTIONALES ZUBEHÖR

INDEX

Set TOP-Schienen	235 906	184
Multifunktionsschale aus Edelstahl	227 692	122
Klappmatte 460 x 425 mm	238 482	127
Wellentropf	230 734	80

Mit Armaturenbank,
Integriert/Einbau von oben

**Edelstahl
Becken**

LEMIS 6-IF EDELSTAHL BESTSELLER

Mit Armaturenbank, integriert/Einbau von oben



Ablaufgarnitur mit Raumsparrohr, 3 1/2" InFino-Korbventil mit **Ablauferrbedienung** (Drehbetätigung), Befestigungsset

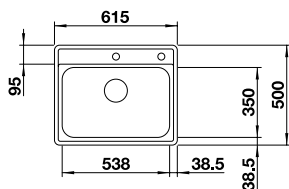

Ausschnittdaten für alle Einbauverfahren finden Sie in unserem Internet-Download
Beckentiefe: 205 mm
Außenmaß: 615 x 500 mm

- 600 mm Unterschränk
- Einbau von oben oder flächenbündig
- InFino mit Ablauferrbedienung

INDEX

● Edelstahl Bürstfinish	525 109	510
-------------------------	---------	------------

EDELSTAHL Becken



OPTIONALES ZUBEHÖR INDEX

Wellentropf	230 734	80
Multifunktionsschale aus Edelstahl	226 189	160
CapFlow™ Auslaufabdeckung	517 666	40

LANTOS 6-IF EDELSTAHL



Gelochte Schale aus Edelstahl, Ablaufgarnitur mit Raumsparrohr, 2 x 3 1/2" InFino-Korbventil mit **Ablauferrbedienung** (Drehbetätigung) für das Hauptbecken

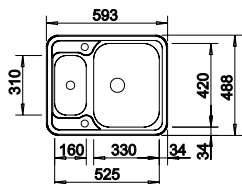

Ausschnittdaten für alle Einbauverfahren finden Sie in unserem Internet-Download
Beckentiefe: 160 mm
Außenmaß: 593 x 488 mm

- 600 mm Unterschränk
- Einbau von oben oder flächenbündig
- InFino mit Ablauferrbedienung

REVERSIBEL INDEX

● Edelstahl Bürstfinish	516 676	670
-------------------------	---------	------------



OPTIONALES ZUBEHÖR INDEX

Wellentropf	230 734	80
Geschirrkorb aus Edelstahl	220 573	80
CapFlow™ Auslaufabdeckung	517 666	40

SOLIS 340/180-IF/A EDELSTAHL



Ablaufgarnitur mit Raumsparrohr, 2 x 3 1/2" InFino-Korbventil mit **Ablauferrbedienung** (PushControl), Befestigungsset

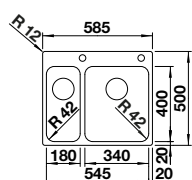

Ausschnitt: 575 x 490 mm
Beckentiefe: 125/185 mm
Außenmaß: 585 x 500 mm

- 600 mm Unterschränk
- Einbau von oben oder flächenbündig
- InFino mit Ablauferrbedienung

BECKEN RECHTS INDEX

● Edelstahl Bürstfinish	526 132	1120
-------------------------	---------	-------------



OPTIONALES ZUBEHÖR INDEX

Wellentropf	230 734	80
Set TOP-Schienen	235 906	184
Klappmatte 460 x 425 mm	238 482	127
Schneidbrett aus Bambus	239 449	80

SOLIS 500-IF/A EDELSTAHL



Ablaufgarnitur mit Raumsparrohr, 3 1/2" InFino-Korbventil mit **Ablauf fernbedienung** (PushControl), Befestigungsset

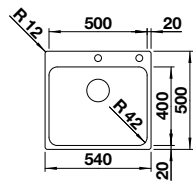

Ausschnitt: 530 x 490 mm
Beckentiefe: 185 mm
Außenmaß: 540 x 500 mm

- 600** mm Unterschrank
- Einbau von oben oder flächenbündig
- InFino mit Ablauf fernbedienung

INDEX

● Edelstahl Bürstfinish	526 124	740
-------------------------	---------	------------

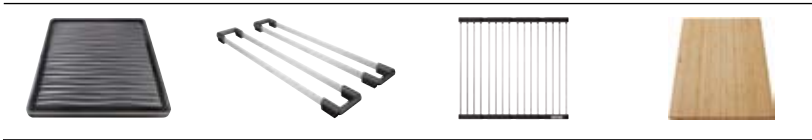

OPTIONALES ZUBEHÖR INDEX

Wellentropf	230 734	80
Set TOP-Schienen	235 906	184
Klappmatte 460 x 425 mm	238 482	127
Schneidbrett aus Bambus	239 449	80

SUPRA 500-IF/A R12 EDELSTAHL



Ablaufgarnitur mit Raumsparrohr, 3 1/2" Korbventil mit **Ablauf fernbedienung** (Zugknopf verchromt), Befestigungsset

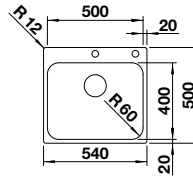

Ausschnitt: 530 x 490 mm
Beckentiefe: 175 mm
Außenmaß: 540 x 500 mm

- 600** mm Unterschrank
- Einbau von oben oder flächenbündig
- mit Ablauf fernbedienung

INDEX

● Edelstahl Bürstfinish	526 355	540
-------------------------	---------	------------

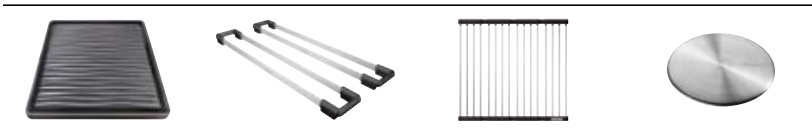

OPTIONALES ZUBEHÖR INDEX

Wellentropf	230 734	80
Set TOP-Schienen	235 906	184
Klappmatte 460 x 425 mm	238 482	127
CapFlow™ Auslaufabdeckung	517 666	40

BLANCODANA 6 EDELSTAHL



Ablaufgarnitur mit Raumsparrohr, 3 1/2" Korbventil

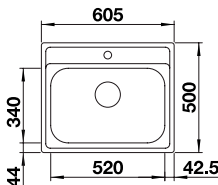

Ausschnitt: 587 x 482 mm
Beckentiefe: 158 mm
Außenmaß: 605 x 500 mm

- 600** mm Unterschrank
- Einbau von oben
- manuell

INDEX

● Edelstahl Naturfinish	525 323	240
-------------------------	---------	------------



OPTIONALES ZUBEHÖR INDEX

Nachrüstset mit Drehbetätigung	237 859	98
Schneidbrett aus wertigem Kunststoff in weiß	217 611	120
Schneidbrett aus massiver Buche	218 313	120

Mit Armaturenbank, integriert/Einbau von oben

EDELSTAHL Becken

CLARON 400-IF/A DURINOX

Mit Armaturenbank,
integriert/Einbau von oben



Ablaufgarnitur mit Raumsparrohr,
3 1/2" InFino-Korbventil mit
Ablauferrbedienung
(PushControl), Befestigungsset

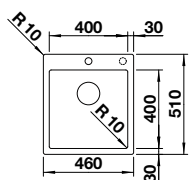

Ausschnitt: 440 x 490 mm
Beckentiefe: 190 mm
Außenmaß: 460 x 510 mm

450

mm
Unter-
schrank



Einbau von
oben oder
flächenbündig



InFino mit
Ablauferr-
bedienung

INDEX

● Edelstahl Durinox	523 392	1750
---------------------	---------	-------------

OPTIONALES ZUBEHÖR

INDEX

Set TOP-Schienen	235 906	184
Resteschale Edelstahl	219 649	310
Klappmatte 460 x 425 mm	238 482	127
Schneidbrett aus Nussbaum	223 074	350

CLARON 400-IF/A EDELSTAHL



Ablaufgarnitur mit Raumsparrohr,
3 1/2" InFino-Korbventil mit
Ablauferrbedienung
(PushControl), Befestigungsset

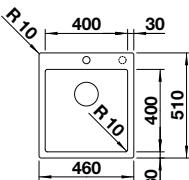

Ausschnitt: 440 x 490 mm
Beckentiefe: 190 mm
Außenmaß: 460 x 510 mm

450

mm
Unter-
schrank



Einbau von
oben oder
flächenbündig



InFino mit
Ablauferr-
bedienung

INDEX

● Edelstahl Seidenglanz	521 632	1190
-------------------------	---------	-------------

OPTIONALES ZUBEHÖR

INDEX

Set TOP-Schienen	235 906	184
Resteschale Edelstahl	219 649	310
Klappmatte 460 x 425 mm	238 482	127
Schneidbrett aus Nussbaum	223 074	350

ANDANO 400-IF/A EDELSTAHL

BESTSELLER



Ablaufgarnitur mit Raumsparrohr,
3 1/2" InFino-Korbventil mit
Ablauferrbedienung
(PushControl), Befestigungsset

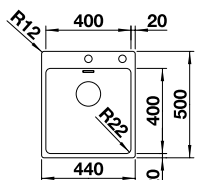

Ausschnitt: 430 x 490 mm
Beckentiefe: 190 mm
Außenmaß: 440 x 500 mm

450

mm
Unter-
schrank



Einbau von
oben oder
flächenbündig



InFino mit
Ablauferr-
bedienung

INDEX

● Edelstahl Seidenglanz	525 244	850
-------------------------	---------	------------

OPTIONALES ZUBEHÖR

INDEX

Set TOP-Schienen	235 906	184
Multifunktionsschale aus Edelstahl	227 692	122
Klappmatte 460 x 425 mm	238 482	127
Wellentropf	230 734	80

SOLIS 400-IF/A EDELSTAHL



Ablaufgarnitur mit Raumsparrohr, 3 1/2" InFino-Korbventil mit **Ablauffernbedienung** (PushControl), Befestigungsset

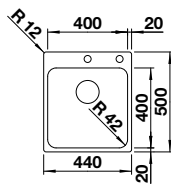

Ausschnitt: 430 x 490 mm
Beckentiefe: 190 mm
Außenmaß: 440 x 500 mm

450

mm
Unter-
schrank



Einbau von
oben oder
flächenbündig



InFino mit
Ablauffern-
bedienung

INDEX

● Edelstahl Bürstfinish	526 119	690
-------------------------	---------	------------

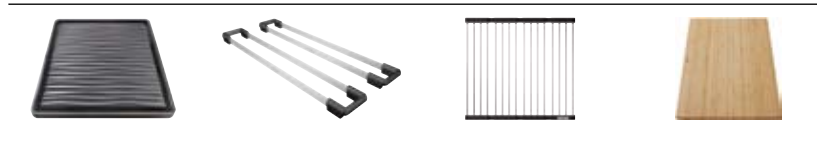

OPTIONALES ZUBEHÖR

INDEX

Wellentropf	230 734	80
Set TOP-Schienen	235 906	184
Klappmatte 460 x 425 mm	238 482	127
Schneidbrett aus Bambus	239 449	80

SUPRA 400-IF/A R12 EDELSTAHL



Ablaufgarnitur mit Raumsparrohr, 3 1/2" Korbventil mit **Ablauffernbedienung** (Zugknopf verchromt), Befestigungsset

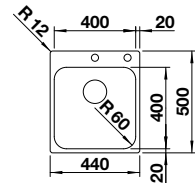

Ausschnitt: 430 x 490 mm
Beckentiefe: 175 mm
Außenmaß: 440 x 500 mm

450

mm
Unter-
schrank



Einbau von
oben oder
flächenbündig



mit
Ablauffern-
bedienung

INDEX

● Edelstahl Bürstfinish	526 353	490
-------------------------	---------	------------

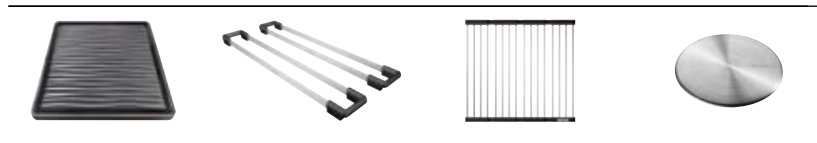

OPTIONALES ZUBEHÖR

INDEX

Wellentropf	230 734	80
Set TOP-Schienen	235 906	184
Klappmatte 460 x 425	238 482	127
CapFLow™ Auslaufabdeckung	517 666	40

RONDOSOL 3 1/2" EDELSTAHL



Ablaufgarnitur mit Raumsparrohr, 3 1/2" Korbventil, Dichtung

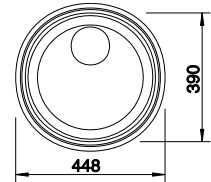

Ausschnitt Durchmesser:
444 mm
Beckentiefe: 165 mm
Durchmesser: 460 mm

450

mm
Unter-
schrank



Einbau
von oben



manuell

INDEX

● Edelstahl Bürstfinish	513 306	220
-------------------------	---------	------------



OPTIONALES ZUBEHÖR

INDEX

Nachrüstset ohne Bedienelement	118 979	60
Drehbetätigung rund	119 293	38
Geschirrkorb aus Edelstahl	220 574	95
Schneidbrett aus massiver Buche	218 421	100

Mit Armaturenbank,
Integriert/Einbau von oben

**Edelstahl
Becken**

TIPO 45 EDELSTAHL



Ablaufgarnitur mit Raumsparrohr,
3 1/2" Korbventil

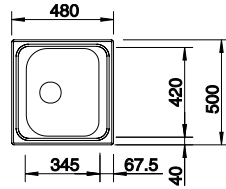

Ausschnitt: 462 x 482 mm
Beckentiefe: 160 mm
Außenmaß: 480 x 500 mm



450 mm
Unter-
schrank
Einbau
von oben
manuell

	REVERSIBEL	INDEX
● Edelstahl Naturfinish	525 320	200

Mit Armaturenbank,
integriert/Einbau von oben

EDELSTAHL
Becken

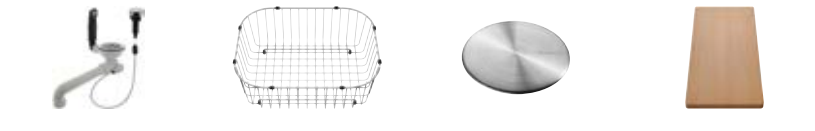

	OPTIONALES ZUBEHÖR	INDEX
	Nachrüstset mit Drehbetätigung	237 859 98
	Geschirrkorb aus Edelstahl	220 573 80
	CapFlow™ Auslaufabdeckung	517 666 40
	Schneidbrett aus massiver Buche	218 313 120

BLANCODANA 45 EDELSTAHL



Ablaufgarnitur mit Raumsparrohr,
3 1/2" Korbventil

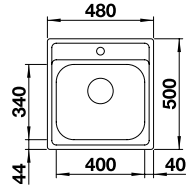

Ausschnitt: 462 x 482 mm
Beckentiefe: 158 mm
Außenmaß: 480 x 500 mm



450 mm
Unter-
schrank
Einbau
von oben
manuell

		INDEX
●	Edelstahl Naturfinish	525 322 200



	OPTIONALES ZUBEHÖR	INDEX
	Nachrüstset mit Drehbetätigung	237 859 98
	Schneidbrett aus wertigem Kunststoff in weiß	217 611 120
	Schneidbrett aus massiver Buche	218 313 120

TOP EE 4 X 4 EDELSTAHL



Ablaufgarnitur 1 1/2"
bitte separat bestellen

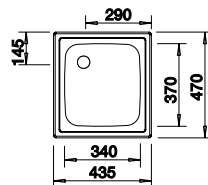

Ausschnitt: 417 x 452 mm
Beckentiefe 150 mm
Außenmaß 435 x 470 mm



450 mm
Unter-
schrank
Einbau
von oben
manuell

		INDEX
●	Edelstahl Naturfinish	501 065 155
+	Überlaufventil 1 1/2" TOP, Aufлагespülen	222 458 20

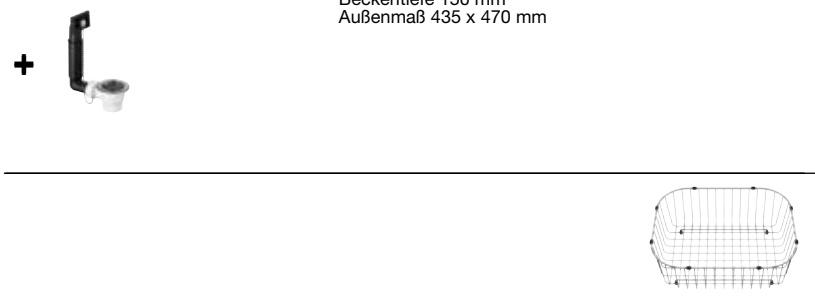

	OPTIONALES ZUBEHÖR	INDEX
	Geschirrkorb aus Edelstahl	514 238 80

TOP EE 3 X 4 EDELSTAHL



Ablaufgarnitur 1 1/2"
bitte separat bestellen

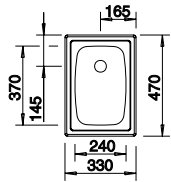

Ausschnitt: 312 x 452 mm
Beckentiefe 150 mm
Außenmaß 330 x 470 mm

300

mm
Unter-
schrank



Einbau
von oben



manuell

		INDEX
●	Edelstahl Naturfinish	501 067 145
+	Überlaufventil 1 1/2" TOP, Auflagespülen	222 458 20

Mit Armaturenbank,
Integriert/Einbau von oben

Edelstahl
Becken



EDELSTAHL BECKEN

Unterbau

CLARON 400/400-U EDELSTAHL



Ablaufgarnitur mit Raumsparrohr,
Ablaufverbindung, 2 x 3 1/2"
InFino-Korbventil, Befestigungsset

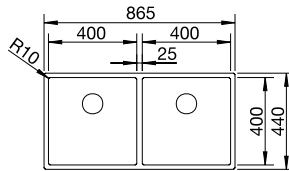

Ausschnitt: 825 x 400 mm
Beckentiefe: 190/190 mm
Außenmaß: 865 x 440 mm



900 mm
Unter-
schrank



Unterbau



Radius
10 mm



InFino
manuell

Nachrüsten auf Ablauf-
fernbedienung mit
Nachrüstset InFino +
Bedienelement (ab S.170)

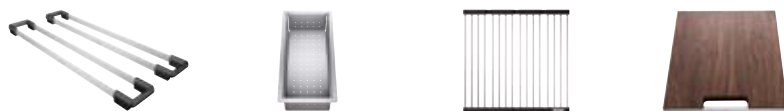

INDEX

● Edelstahl Seidenglanz	521 618	1920
-------------------------	---------	-------------

OPTIONALES ZUBEHÖR

INDEX

Set TOP-Schienen	235 906	184
Resteschale Edelstahl	219 649	310
Klappmatte 460 x 440 mm	238 483	132
Schneidbrett aus Nussbaum m. Edelstahlgriff	223 074	350

ANDANO 400/400-U EDELSTAHL



Ablaufgarnitur mit Raumsparrohr,
2 x 3 1/2" InFino-Korbventil,
Befestigungsset

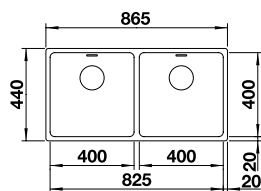

Ausschnitt: 825 x 400 mm
Beckentiefe: 190 mm
Außenmaß: 865 x 440 mm



900 mm
Unter-
schrank



Unterbau



Radius
22 mm



InFino
manuell

Nachrüsten auf Ablauf-
fernbedienung mit
Nachrüstset InFino +
Bedienelement (ab S.170)



INDEX

● Edelstahl Seidenglanz	522 987	1160
-------------------------	---------	-------------

OPTIONALES ZUBEHÖR



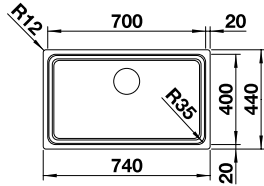

INDEX

Set TOP-Schienen	235 906	184
Multifunktionsschale aus Edelstahl	227 692	122
Klappmatte 460 x 425 mm	238 482	127
Wellentropf	230 734	80

ETAGON 700-U EDELSTAHL



Ausschnitt: 700 x 400 mm
Beckentiefe: 190 mm
Außenmaß: 740 x 440 mm

-  800 mm Unterschrank
-  Unterbau
-  Radius 35 mm/25 mm
-  InFino manuell

Nachrüsten auf Ablauffernbedienung mit Nachrüstset InFino + Bedienelement (ab S.170)

2 ETAGON Schienen aus Edelstahl, Ablaufgarnitur mit Raumsparrohr, 3 1/2" InFino-Korbventil, Befestigungsset





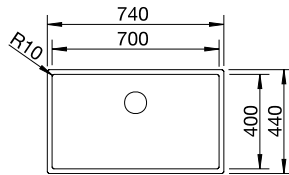

		INDEX
	Edelstahl Seidenglanz	524 270 990

OPTIONALES ZUBEHÖR		INDEX
Wellentropf	230 734	80
Multifunktionsschale aus Edelstahl	231 396	170
Klappmatte 460 x 440 mm	238 483	132
Schneidbrett aus Bambus	239 449	80

CLARON 700-U DARKSTEEL



Ausschnitt: 700 x 400 mm
Beckentiefe: 190 mm
Außenmaß: 740 x 440 mm

-  800 mm Unterschrank
-  Unterbau
-  Radius 10 mm
-  InFino manuell

Ablaufgarnitur mit Raumsparrohr, (3 1/2" InFino-Korbventil in DarkSteel, Befestigungsset

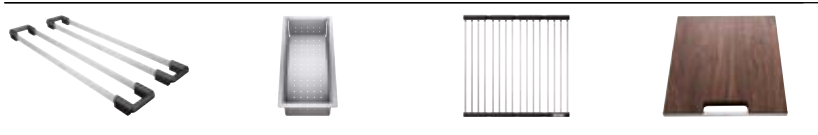

		INDEX
	Edelstahl Darksteel	527 835 1560





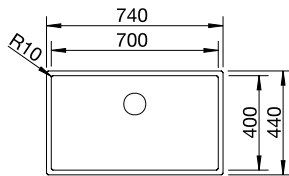

reddot winner 2024
materials and surfaces design

OPTIONALES ZUBEHÖR		INDEX
Set TOP-Schienen	235 906	184
Resteschale Edelstahl	219 649	310
Klappmatte 460 x 440 mm	238 483	132
Schneidbrett aus Nussbaum m. Edelstahlgriff	223 074	350

CLARON 700-U DURINOX



Ausschnitt: 700 x 400 mm
Beckentiefe: 190 mm
Außenmaß: 740 x 440 mm

-  800 mm Unterschrank
-  Unterbau
-  Radius 10 mm
-  InFino manuell

Nachrüsten auf Ablauffernbedienung mit Nachrüstset InFino + Bedienelement (ab S.170)

Ablaufgarnitur mit Raumsparrohr, 3 1/2" InFino-Korbventil, Befestigungsset



		INDEX
	Edelstahl Durinox	523 387 1300

OPTIONALES ZUBEHÖR		INDEX
Set TOP-Schienen	235 906	184
Resteschale Edelstahl	219 649	310
Klappmatte 460 x 440 mm	238 483	132
Schneidbrett aus Nussbaum m. Edelstahlgriff	223 074	350

CLARON 700-U EDELSTAHL





Unterbau

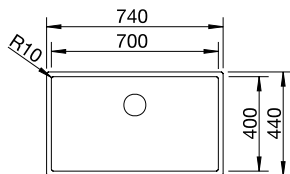

Ablaufgarnitur mit Raumsparrohr, 3 1/2" InFino-Korbventil, Befestigungsset



Ausschnitt: 700 x 400 mm
Beckentiefe: 190 mm
Außenmaß: 740 x 440 mm

-  800 mm Unter-schrank
-  Unterbau
-  Radius 10 mm
-  InFino manuell

Nachrüsten auf Ablauf-fernbedienung mit Nachrüstset Infino + Bedienelement (ab S.170)

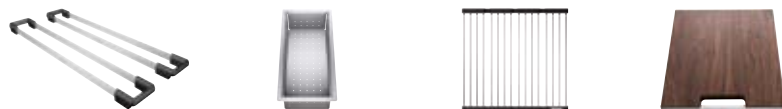

		INDEX
	Edelstahl Seidenglanz	521 581 1020

OPTIONALES ZUBEHÖR		INDEX
Set TOP-Schienen	235 906	184
Resteschale Edelstahl	219 649	310
Klappmatte 460 x 440 mm	238 483	132
Schneidbrett aus Nussbaum m. Edelstahlgriff	223 074	350





ZEROX 700-U DARKSTEEL

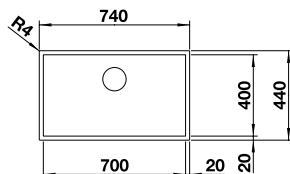

Ablaufgarnitur mit Raumsparrohr, 3 1/2" InFino-Korbventil, Befestigungsset



Ausschnitt: 700 x 400 mm
Beckentiefe: 185 mm
Außenmaß: 740 x 440 mm

-  800 mm Unter-schrank
-  Unterbau
-  Radius 0 mm
-  InFino manuell

Nachrüsten auf Ablauf-fernbedienung mit Nachrüstset Infino + Bedienelement (ab S.170)

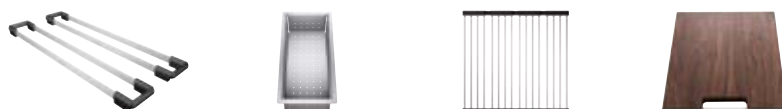

		INDEX
	Edelstahl Darksteel	526 244 1440



reddot winner 2024
materials and surfaces design

OPTIONALES ZUBEHÖR		INDEX
Set TOP-Schienen	235 906	184
Resteschale Edelstahl	219 649	310
Klappmatte 460 x 440 mm	238 483	132
Schneidbrett aus Nussbaum m. Edelstahlgriff	223 074	350





ANDANO 500/180-U EDELSTAHL

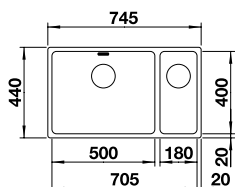

Ablaufgarnitur mit Raumsparrohr, 2 x 3 1/2" InFino-Korbventil, Befestigungsset



Ausschnitt: 705 x 400 mm
Beckentiefe: 130/190mm
Außenmaß: 745 x 440 mm

-  800 mm Unter-schrank
-  Unterbau
-  Radius 22 mm
-  InFino manuell

Nachrüsten auf Ablauf-fernbedienung mit Nachrüstset Infino + Bedienelement (ab S.170)



	BECKEN LINKS	BECKEN RECHTS	INDEX
	Edelstahl Seidenglanz	522 991 522 989	1190

OPTIONALES ZUBEHÖR		INDEX
Set TOP-Schienen	235 906	184
Multifunktionschale aus Edelstahl	227 692	122
Klappmatte 460 x 425 mm	238 482	127
Wellentropf	230 734	80

Edelstahl Becken





ANDANO 340/340-U EDELSTAHL

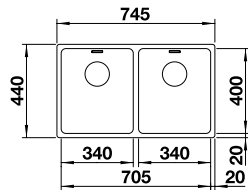

Ablaugarnitur mit Raumsparrohr,
2 x 3 1/2" InFino-Korbventil,
Befestigungsset



Ausschnitt: 705 x 400 mm
Beckentiefe: 190 mm
Außenmaß: 745 x 440 mm

-  800 mm Unter-schrank
-  Unterbau
-  Radius 22 mm
-  InFino manuell

Nachrüsten auf Ablauf-fernbedienung mit Nachrüstset InFino + Bedienelement (ab S.170)



		INDEX
	Edelstahl Seidenglanz	522 983 1110

OPTIONALES ZUBEHÖR		INDEX
Set TOP-Schienen	235 906	184
Multifunktionsschale aus Edelstahl	227 692	122
Klappmatte 460x425 mm	238 482	127
Wellentropf	230 734	80





ANDANO 700-U EDELSTAHL

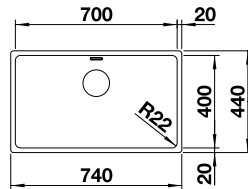

Ablaugarnitur mit Raumsparrohr,
3 1/2" InFino-Korbventil,
Befestigungsset



Ausschnitt: 700 x 400 mm
Beckentiefe: 190 mm
Außenmaß: 740 x 440 mm

-  800 mm Unter-schrank
-  Unterbau
-  Radius 22 mm
-  InFino manuell

Nachrüsten auf Ablauf-fernbedienung mit Nachrüstset InFino + Bedienelement (ab S.170)



		INDEX
	Edelstahl Seidenglanz	522 971 820

OPTIONALES ZUBEHÖR		INDEX
Set TOP-Schienen	235 906	184
Multifunktionsschale aus Edelstahl	227 692	122
Klappmatte 460x425 mm	238 482	127
Wellentropf	230 734	80





SOLIS 700-U EDELSTAHL

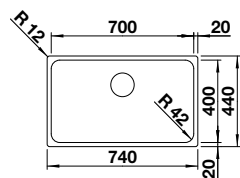

Ablaugarnitur mit Raumsparrohr,
3 1/2" InFino-Korbventil,
Befestigungsset



Ausschnitt: 700 x 400 mm
Beckentiefe: 185 mm
Außenmaß: 740 x 440 mm

-  800 mm Unter-schrank
-  Unterbau
-  Radius 42 mm
-  InFino manuell

Nachrüsten auf Ablauf-fernbedienung mit Nachrüstset InFino + Bedienelement (ab S.170)



		INDEX
	Edelstahl Bürstfinish	526 125 630

OPTIONALES ZUBEHÖR		INDEX
Wellentropf	230 734	80
Set TOP-Schienen	235 906	184
Klappmatte 460 x 440 mm	238 483	132
Schneidbrett aus Bambus	239 449	80

ETAGON 500-U EDELSTAHL BESTSELLER





Unterbau

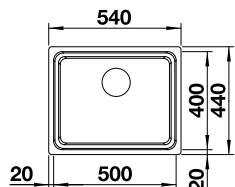

2 ETAGON Schienen aus Edelstahl, Ablaufgarnitur mit Raumsparrohr, 3 1/2" InFino-Korbventil, Befestigungsset



Ausschnitt: 500 x 400 mm
Beckentiefe: 190 mm
Außenmaß: 540 x 440 mm

-  600 mm Unterschrank
-  Unterbau
-  Radius 35 mm/25 mm
-  InFino manuell

Nachrüsten auf Ablauffernbedienung mit Nachrüstset Infino + Bedienelement (ab S.170)

INDEX

	Edelstahl Seidenglanz	521 841	890
--	-----------------------	---------	------------

Edelstahl Becken



OPTIONALES ZUBEHÖR INDEX

Wellentropf	230 734	80
Multifunktionsschale aus Edelstahl	231 396	170
Klappmatte 460x440 mm	238 483	132
Schneidbrett aus Bambus	239 449	80





CLARON 500-U DARKSTEEL BESTSELLER

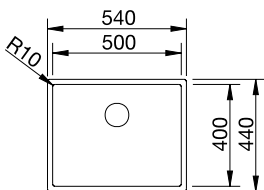

Ablaufgarnitur mit Raumsparrohr, 3 1/2" InFino-Korbventil in DarkSteel, Befestigungsset



Ausschnitt: 500 x 400 mm
Beckentiefe: 190 mm
Außenmaß: 540 x 440 mm

-  600 mm Unterschrank
-  Unterbau
-  Radius 10 mm
-  InFino manuell

Nachrüsten auf Ablauffernbedienung mit Nachrüstset Infino + Bedienelement (ab S.170)

INDEX

	Edelstahl Darksteel	527 834	1490
--	---------------------	---------	-------------



reddot winner 2024
materials and surfaces design

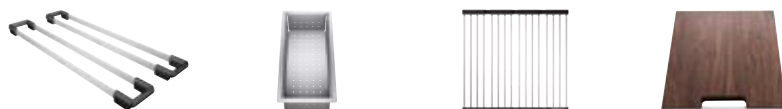

OPTIONALES ZUBEHÖR INDEX

Set TOP-Schienen	235 906	184
Resteschale Edelstahl	219 649	310
Klappmatte 460 x 440 mm	238 483	132
Schneidbrett aus Nussbaum m. Edelstahlgriff	223 074	350





CLARON 500-U DURINOX BESTSELLER

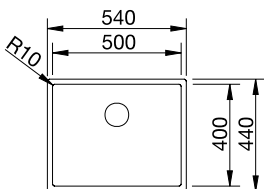

Ablaufgarnitur mit Raumsparrohr, 3 1/2" InFino-Korbventil, Befestigungsset



Ausschnitt: 500 x 400 mm
Beckentiefe: 190 mm
Außenmaß: 540 x 440 mm

-  600 mm Unterschrank
-  Unterbau
-  Radius 10 mm
-  InFino manuell

Nachrüsten auf Ablauffernbedienung mit Nachrüstset Infino + Bedienelement (ab S.170)

INDEX

	Edelstahl Durinox	523 386	1230
--	-------------------	---------	-------------

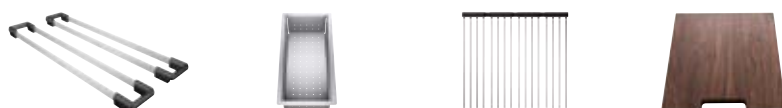

OPTIONALES ZUBEHÖR INDEX

Set TOP-Schienen	235 906	184
Resteschale Edelstahl	219 649	310
Klappmatte 460 x 440 mm	238 483	132
Schneidbrett aus Nussbaum m. Edelstahlgriff	223 074	350





CLARON 340/180-U EDELSTAHL

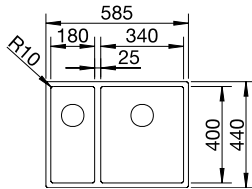

Ablaufgarnitur mit Raumsparrohr,
2 x 3 1/2" InFino-Korbventil,
Befestigungsset



Ausschnitt: 545 x 400 mm
Beckentiefe: 130/190 mm
Außenmaß: 585 x 440 mm

-  600 mm Unter-schrank
-  Unterbau
-  Radius 10 mm
-  InFino manuell

Nachrüsten auf Ablauf-fernbedienung mit Nachrüstset InFino + Bedienelement (ab S.170)



	BECKEN LINKS	BECKEN RECHTS	INDEX
 Edelstahl Seidenglanz	521 609	521 610	1750

OPTIONALES ZUBEHÖR	INDEX
Set TOP-Schienen	235 906 184
Resteschale Edelstahl	219 649 310
Klappmatte 460 x 440 mm	238 483 132
Schneidbrett aus Nussbaum m. Edelstahlgriff	223 074 350





CLARON 550-U EDELSTAHL

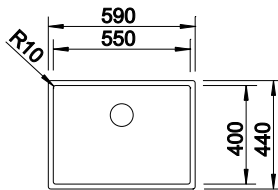

Ablaufgarnitur mit Raumsparrohr,
3 1/2" InFino-Korbventil,
Befestigungsset



Ausschnitt: 550 x 400 mm
Beckentiefe: 190 mm
Außenmaß: 590 x 440 mm

-  600 mm Unter-schrank
-  Unterbau
-  Radius 10 mm
-  InFino manuell

Nachrüsten auf Ablauf-fernbedienung mit Nachrüstset InFino + Bedienelement (ab S.170)

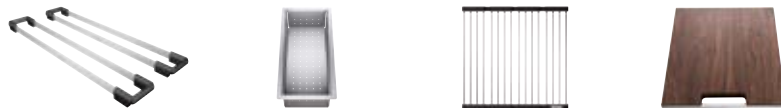

		INDEX
 Edelstahl Seidenglanz	521 579	990

OPTIONALES ZUBEHÖR	INDEX
Set TOP-Schienen	235 906 184
Resteschale Edelstahl	219 649 310
Klappmatte 460 x 440 mm	238 483 132
Schneidbrett aus Nussbaum m. Edelstahlgriff	223 074 350





CLARON 500-U EDELSTAHL BESTSELLER

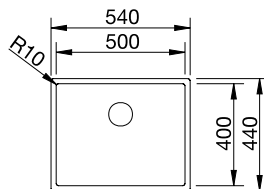

Ablaufgarnitur mit Raumsparrohr,
3 1/2" InFino-Korbventil,
Befestigungsset



Ausschnitt: 500 x 400 mm
Beckentiefe: 190 mm
Außenmaß: 540 x 440 mm

-  600 mm Unter-schrank
-  Unterbau
-  Radius 10 mm
-  InFino manuell

Nachrüsten auf Ablauf-fernbedienung mit Nachrüstset InFino + Bedienelement (ab S.170)



		INDEX
 Edelstahl Seidenglanz	521 577	970

OPTIONALES ZUBEHÖR	INDEX
Set TOP-Schienen	235 906 184
Resteschale Edelstahl	219 649 310
Klappmatte 460 x 440 mm	238 483 132
Schneidbrett aus Nussbaum m. Edelstahlgriff	223 074 350

ZEROX 500-U DARKSTEEL

Unterbau



Ablaufgarnitur mit Raumsparrohr, 3 1/2" InFino-Korbventil, Befestigungsset

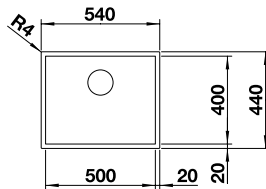

Ausschnitt: 500 x 400 mm
Beckentiefe: 175 mm
Außenmaß: 540 x 440 mm

600 mm Unter-schrank

Unterbau

Radius 0 mm

InFino manuell

Nachrüsten auf Ablauf-fernbedienung mit Nachrüstset Infino + Bedienelement (ab S.170)

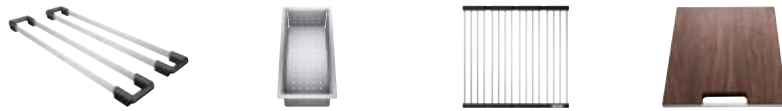

INDEX

● Edelstahl Darksteel	526 243	1350
-----------------------	---------	------



reddot winner 2024
materials and surfaces design

OPTIONALES ZUBEHÖR

INDEX

Set TOP-Schienen	235 906	184
Resteschale Edelstahl	219 649	310
Klappmatte 460 x 440 mm	238 483	132
Schneidbrett aus Nussbaum m. Edelstahlgriff	223 074	350

ANDANO 340/180-U EDELSTAHL



Ablaufgarnitur mit Raumsparrohr, 2 x 3 1/2" InFino-Korbventil, Befestigungsset

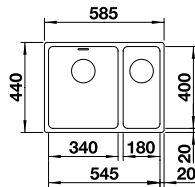

Ausschnitt: 545 x 400 mm
Beckentiefe: 190 mm
Außenmaß: 585 x 440 mm

600 mm Unter-schrank

Unterbau

Radius 22 mm

InFino manuell

Nachrüsten auf Ablauf-fernbedienung mit Nachrüstset Infino + Bedienelement (ab S.170)



BECKEN LINKS

BECKEN RECHTS

INDEX

● Edelstahl Seidenglanz	522 979	522 977	1040
-------------------------	---------	---------	------

OPTIONALES ZUBEHÖR

INDEX

Set TOP-Schienen	235 906	184
Multifunktionsschale aus Edelstahl	227 692	122
Klappmatte 460 x 425 mm	238 482	127
Wellentropf	230 734	80

ANDANO 500-U EDELSTAHL BESTSELLER



Ablaufgarnitur mit Raumsparrohr, 3 1/2" InFino-Korbventil, Befestigungsset

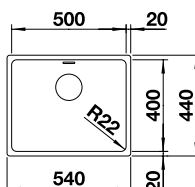

Ausschnitt: 500 x 400 mm
Beckentiefe: 190 mm
Außenmaß: 540 x 440 mm

600 mm Unter-schrank

Unterbau

Radius 22 mm

InFino manuell

Nachrüsten auf Ablauf-fernbedienung mit Nachrüstset Infino + Bedienelement (ab S.170)



INDEX

● Edelstahl Seidenglanz	522 967	700
-------------------------	---------	-----

OPTIONALES ZUBEHÖR

INDEX

Set TOP-Schienen	235 906	184
Multifunktionsschale aus Edelstahl	227 692	122
Klappmatte 460x425 mm	238 482	127
Wellentropf	230 734	80

SOLIS 340/180-U EDELSTAHL



Ablaugarnitur mit Raumsparrohr,
2 x 3 1/2" InFino-Korbventil,
Befestigungsset

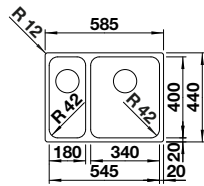

Ausschnitt: 545 x 400 mm
Beckentiefe: 130/185 mm
Außenmaß: 585 x 440 mm

- 600 mm Unterschrank
- Unterbau
- Radius 42 mm
- InFino manuell

Nachrüsten auf Ablauf-
fernbedienung mit
Nachrüstset Infino +
Bedienelement (ab S.170)

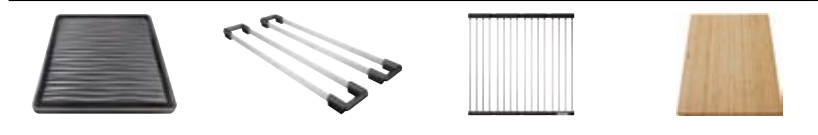

	BECKEN LINKS	BECKEN RECHTS	INDEX
● Edelstahl Bürstfinish	526 129	526 128	780

OPTIONALES ZUBEHÖR	INDEX
Wellentropf	230 734 80
Set TOP-Schienen	235 906 184
Klappmatte 460 x 440 mm	238 483 132
Schneidbrett aus Bambus	239 449 80

SOLIS 500-U EDELSTAHL



Ablaugarnitur mit Raumsparrohr,
3 1/2" InFino-Korbventil,
Befestigungsset

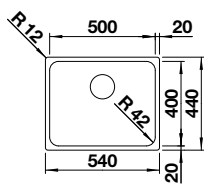

Ausschnitt: 500 x 400 mm
Beckentiefe: 185 mm
Außenmaß: 540 x 440 mm

- 600 mm Unterschrank
- Unterbau
- Radius 42 mm
- InFino manuell

Nachrüsten auf Ablauf-
fernbedienung mit
Nachrüstset Infino +
Bedienelement (ab S.170)

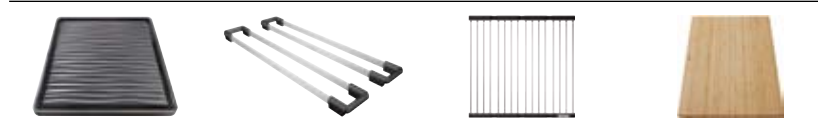

	INDEX
● Edelstahl Bürstfinish	526 122 550

OPTIONALES ZUBEHÖR	INDEX
Wellentropf	230 734 80
Set TOP-Schienen	235 906 184
Klappmatte 460 x 440 mm	238 483 132
Schneidbrett aus Bambus	239 449 80

SUPRA 500-U EDELSTAHL



Ablaugarnitur mit Raumsparrohr,
3 1/2" InFino-Korbventil,
Befestigungsset

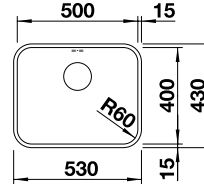

Ausschnitt: 500 x 400 mm
Beckentiefe: 175 mm
Außenmaß: 530 x 430 mm

- 600 mm Unterschrank
- Unterbau
- Radius 60 mm
- manuell

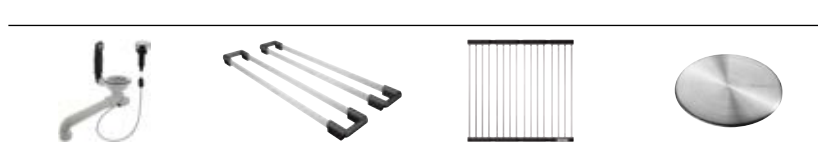

	INDEX
● Edelstahl Bürstfinish	518 205 360

OPTIONALES ZUBEHÖR	INDEX
Nachrüstset mit Drehbetätigung	237 859 98
Set TOP-Schienen	235 906 184
Klappmatte 460 x 440 mm	238 483 132
CapFlow™ Auslaufabdeckung	517 666 40

Unterbau

Edelstahl
Becken

CLARON 450-U EDELSTAHL

Unterbau



Ablaufgarnitur mit Raumsparrohr, 3 1/2" InFino-Korbventil, Befestigungsset

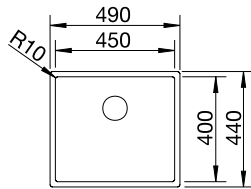

Ausschnitt: 450 x 400 mm
Beckentiefe: 190 mm
Außenmaß: 490 x 440 mm

500 mm
Unter-
schrank

Unterbau

Radius
10 mm

InFino
manuell

Nachrüsten auf Ablauf-
fernbedienung mit
Nachrüstset InFino +
Bedienelement (ab S.170)



		INDEX
	Edelstahl Seidenglanz	521 575 930

OPTIONALES ZUBEHÖR		INDEX
Set TOP-Schienen	235 906	184
Resteschale Edelstahl	219 649	310
Klappmatte 460 x 440 mm	238 483	132
Schneidbrett aus Nussbaum m. Edelstahlgriff	223 074	350

ANDANO 450-U EDELSTAHL BESTSELLER



Ablaufgarnitur mit Raumsparrohr, 3 1/2" InFino-Korbventil, Befestigungsset

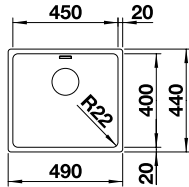

Ausschnitt: 450 x 400 mm
Beckentiefe: 190 mm
Außenmaß: 490 x 440 mm

500 mm
Unter-
schrank

Unterbau

Radius
22 mm

InFino
manuell

Nachrüsten auf Ablauf-
fernbedienung mit
Nachrüstset InFino +
Bedienelement (ab S.170)



		INDEX
	Edelstahl Seidenglanz	522 963 660

OPTIONALES ZUBEHÖR		INDEX
Set TOP-Schienen	235 906	184
Multifunktionsschale aus Edelstahl	227 692	122
Klappmatte 460 x 425 mm	238 482	127
Wellentropf	230 734	80

SOLIS 450-U EDELSTAHL



Ablaufgarnitur mit Raumsparrohr, 3 1/2" InFino-Korbventil, Befestigungsset

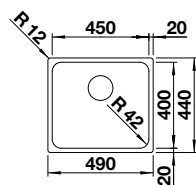

Ausschnitt: 450 x 400 mm
Beckentiefe: 185 mm
Außenmaß: 490 x 440 mm

500 mm
Unter-
schrank

Unterbau

Radius
42 mm

InFino
manuell

Nachrüsten auf Ablauf-
fernbedienung mit
Nachrüstset InFino +
Bedienelement (ab S.170)



		INDEX
	Edelstahl Seidenglanz	526 120 520

OPTIONALES ZUBEHÖR		INDEX
Wellentropf	230 734	80
Set TOP-Schienen	235 906	184
Klappmatte 460 x 440 mm	238 483	132
Schneidbrett aus Bambus	239 449	80

Edelstahl
Becken

SUPRA 450-U EDELSTAHL



Ablaufgarnitur mit Raumsparrohr, 3 1/2" InFino-Korbventil, Befestigungsset

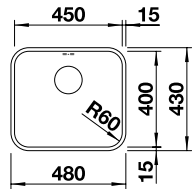

Ausschnitt: 450 x 400 mm
Beckentiefe: 175 mm
Außenmaß: 480 x 430 mm

- 500 mm Unterschrank
- Unterbau
- Radius 60 mm
- manuell

INDEX

● Edelstahl Bürstfinish	518 203	350
-------------------------	---------	------------

OPTIONALES ZUBEHÖR

INDEX

Nachrüstset mit Drehbetätigung	237 859	98
Set TOP-Schienen	235 906	184
Klappmatte 460x440 mm	238 483	132
CapFlow™ Auslaufabdeckung	517 666	40



CLARON 400-U DURINOX BESTSELLER



Ablaufgarnitur mit Raumsparrohr, 3 1/2" InFino-Korbventil, Befestigungsset

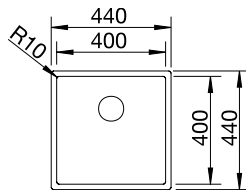

Ausschnitt: 400 x 400 mm
Beckentiefe: 190 mm
Außenmaß: 440 x 440 mm

- 450 mm Unterschrank
- Unterbau
- Radius 10 mm
- InFino manuell

Nachrüsten auf Ablauffernbedienung mit Nachrüstset InFino + Bedienelement (ab S.170)

INDEX

● Edelstahl Durinox	523 385	1150
---------------------	---------	-------------

OPTIONALES ZUBEHÖR

INDEX

Set TOP-Schienen	235 906	184
Resteschale Edelstahl	219 649	310
Klappmatte 460 x 440 mm	238 483	132
Schneidbrett aus Nussbaum m. Edelstahlgriff	223 074	350



CLARON 400-U EDELSTAHL BESTSELLER



Ablaufgarnitur mit Raumsparrohr, 3 1/2" InFino-Korbventil, Befestigungsset

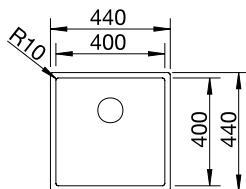

Ausschnitt: 400 x 400 mm
Beckentiefe: 190 mm
Außenmaß: 440 x 440 mm

- 450 mm Unterschrank
- Unterbau
- Radius 10 mm
- InFino manuell

Nachrüsten auf Ablauffernbedienung mit Nachrüstset InFino + Bedienelement (ab S.170)

INDEX

● Edelstahl Seidenglanz	521 573	890
-------------------------	---------	------------

OPTIONALES ZUBEHÖR

INDEX

Set TOP-Schienen	235 906	184
Resteschale Edelstahl	219 649	310
Klappmatte 460 x 440 mm	238 483	132
Schneidbrett aus Nussbaum m. Edelstahlgriff	223 074	350



ANDANO 400-U EDELSTAHL BESTSELLER

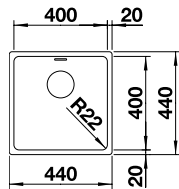

Ausschnitt: 400 x 400 mm
Beckentiefe: 190 mm
Außenmaß: 440 x 440 mm

450 mm
Unter-
schrank

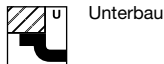

Ablaufgarnitur mit Raumsparrohr,
3 1/2" InFino-Korbventil,
Befestigungsset

Nachrüsten auf Ablauf-
fernbedienung mit
Nachrüstset InFino +
Bedienelement (ab S.170)



		INDEX
●	Edelstahl Seidenglanz	522 959 610

OPTIONALES ZUBEHÖR		INDEX
Set TOP-Schienen	235 906	184
Multifunktionsschale aus Edelstahl	227 692	122
Klappmatte 460 x 425 mm	238 482	127
Wellentropf	230 734	80

SOLIS 400-U EDELSTAHL

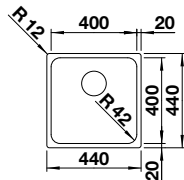

Ausschnitt: 400 x 400 mm
Beckentiefe: 185 mm
Außenmaß: 440 x 440 mm

450 mm
Unter-
schrank

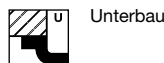

Ablaufgarnitur mit Raumsparrohr,
3 1/2" InFino-Korbventil,
Befestigungsset

Nachrüsten auf Ablauf-
fernbedienung mit
Nachrüstset InFino +
Bedienelement (ab S.170)



		INDEX
●	Edelstahl Bürstfinish	526 117 490

OPTIONALES ZUBEHÖR		INDEX
Wellentropf	230 734	80
Set TOP-Schienen	235 906	184
Klappmatte 460 x 440 mm	238 483	132
Schneidbrett aus Bambus	239 449	80

SUPRA 400-U EDELSTAHL

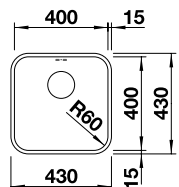

Ausschnitt: 400 x 400 mm
Beckentiefe: 175 mm
Außenmaß: 430 x 430 mm

450 mm
Unter-
schrank

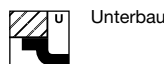

Ablaufgarnitur mit Raumsparrohr,
3 1/2" InFino-Korbventil,
Befestigungsset

Nachrüsten auf Ablauf-
fernbedienung mit
Nachrüstset InFino +
Bedienelement (ab S.170)



		INDEX
●	Edelstahl Bürstfinish	518 201 320

OPTIONALES ZUBEHÖR		INDEX
Nachrüstset mit Drehbetätigung	237 859	98
Set TOP-Schienen	235 906	184
Klappmatte 460 x 440 mm	238 483	132
CapFlow™ Auslaufabdeckung	517 666	40

CLARON 340-U DURINOX



Ablaufgarnitur mit Raumsparrohr, 3 1/2" InFino-Korbventil, Befestigungsset

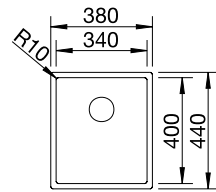

Ausschnitt: 340 x 400 mm
Beckentiefe: 190 mm
Außenmaß: 380 x 440 mm

- 400 mm Unterschrank
- Unterbau
- Radius 10 mm
- InFino manuell

Nachrüsten auf Ablauffernbedienung mit Nachrüstset Infino + Bedienelement (ab S.170)



		INDEX
	Edelstahl Durinox	523 384 1100

OPTIONALES ZUBEHÖR		INDEX
Set TOP-Schienen	235 906	184
Resteschale Edelstahl	219 649	310
Klappmatte 460 x 440 mm	238 483	132
Schneidbrett aus Nussbaum m. Edelstahlgriff	223 074	350

CLARON 340-U EDELSTAHL



Ablaufgarnitur mit Raumsparrohr, 3 1/2" InFino-Korbventil, Befestigungsset

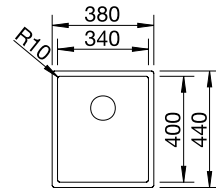

Ausschnitt: 340 x 400 mm
Beckentiefe: 190 mm
Außenmaß: 380 x 440 mm

- 400 mm Unterschrank
- Unterbau
- Radius 10 mm
- InFino manuell

Nachrüsten auf Ablauffernbedienung mit Nachrüstset Infino + Bedienelement (ab S.170)



		INDEX
	Edelstahl Seidenglanz	521 571 820

OPTIONALES ZUBEHÖR		INDEX
Set TOP-Schienen	235 906	184
Resteschale Edelstahl	219 649	310
Klappmatte 460 x 440 mm	238 483	132
Schneidbrett aus Nussbaum m. Edelstahlgriff	223 074	350

ANDANO 340-U EDELSTAHL



Ablaufgarnitur mit Raumsparrohr, 3 1/2" InFino-Korbventil, Befestigungsset

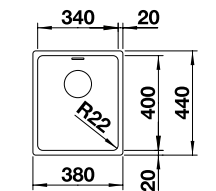

Ausschnitt: 340 x 400 mm
Beckentiefe: 190 mm
Außenmaß: 380 x 440 mm

- 400 mm Unterschrank
- Unterbau
- Radius 22 mm
- InFino manuell

Nachrüsten auf Ablauffernbedienung mit Nachrüstset Infino + Bedienelement (ab S.170)



		INDEX
	Edelstahl Seidenglanz	522 955 510

OPTIONALES ZUBEHÖR		INDEX
Set TOP-Schienen	235 906	184
Multifunktionsschale aus Edelstahl	227 692	122
Klappmatte 460 x 425 mm	238 482	127
Wellentropf	230 734	80

Unterbau

Edelstahl Becken

SOLIS 340-U EDELSTAHL

Unterbau



Ablaufgarnitur mit Raumsparrohr, 3 1/2" InFino-Korbventil, Befestigungsset

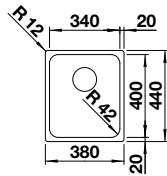

Ausschnitt: 340 x 400 mm
Beckentiefe: 185 mm
Außenmaß: 380 x 440 mm

400 mm
Unter-
schrank

U
Unterbau

R42
Radius
42 mm

InFino
manuell

Nachrüsten auf Ablauf-
fernbedienung mit
Nachrüstset Infino +
Bedienelement (ab S.170)

INDEX

● Edelstahl Bürstfinish	526 115	420
-------------------------	---------	------------

OPTIONALES ZUBEHÖR

INDEX

Wellentropf	230 734	80
Set TOP-Schienen	235 906	184
Klappmatte 460 x 440 mm	238 483	132
Schneidbrett aus Bambus	239 449	80



SUPRA 340-U EDELSTAHL



Ablaufgarnitur mit Raumsparrohr, 3 1/2" InFino-Korbventil, Befestigungsset

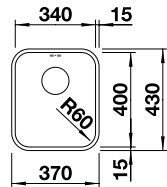

Ausschnitt: 340 x 400 mm
Beckentiefe: 175 mm
Außenmaß: 370 x 430 mm

400 mm
Unter-
schrank

U
Unterbau

R60
Radius
60 mm

manuell

INDEX

● Edelstahl Bürstfinish	518 199	300
-------------------------	---------	------------

OPTIONALES ZUBEHÖR

INDEX

Nachrüstset mit Drehbetätigung	237 859	98
Set TOP-Schienen	235 906	184
Klappmatte 460 x 440 mm	238 483	132
CapFlow™ Auslaufabdeckung	517 666	40



CLARON 180-U EDELSTAHL



Ablaufgarnitur mit Raumsparrohr, 3 1/2" InFino-Korbventil, Befestigungsset

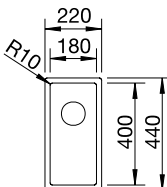

Ausschnitt: 180 x 400 mm
Beckentiefe: 130 mm
Außenmaß: 220 x 440 mm

300 mm
Unter-
schrank

U
Unterbau

R10
Radius
10 mm

InFino
manuell

Nachrüsten auf Ablauf-
fernbedienung mit
Nachrüstset Infino +
Bedienelement (ab S.170)

INDEX

● Edelstahl Seidenglanz	521 565	790
-------------------------	---------	------------

OPTIONALES ZUBEHÖR

INDEX

Set TOP-Schienen	235 906	184
Resteschale Edelstahl	219 649	310
Klappmatte 460 x 440 mm	238 483	132
Schneidbrett aus Nussbaum m. Edelstahlgriff	223 074	350



ANDANO 180-U EDELSTAHL



Ablaufgarnitur mit Raumsparrohr,
3 1/2" InFino-Korbventil,
Befestigungsset

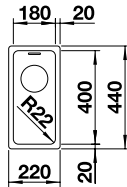

Ausschnitt: 180 x 400 mm
Beckentiefe: 130 mm
Außenmaß: 220 x 440 mm



300 mm
Unter-
schrank



Unterbau



Radius
22 mm



InFino
manuell

Nachrüsten auf Ablauf-
fernbedienung mit
Nachrüstset InFino +
Bedienelement (ab S.170)

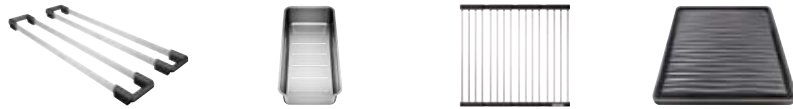

	INDEX	
● Edelstahl Seidenglanz	522 952	460

OPTIONALES ZUBEHÖR	INDEX	
Set TOP-Schienen	235 906	184
Multifunktionsschale aus Edelstahl	227 692	122
Klappmatte 460 x 425 mm	238 482	127
Wellentropf	230 734	80

SOLIS 180-U EDELSTAHL



Ablaufgarnitur mit Raumsparrohr,
3 1/2" InFino-Korbventil,
Befestigungsset

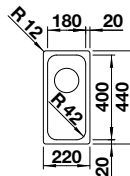

Ausschnitt: 180 x 400 mm
Beckentiefe: 130 mm
Außenmaß: 220 x 440 mm



300 mm
Unter-
schrank



Unterbau



Radius
42 mm



InFino
manuell

Nachrüsten auf Ablauf-
fernbedienung mit
Nachrüstset InFino +
Bedienelement (ab S.170)



	INDEX	
● Edelstahl Bürstfinish	526 113	350

OPTIONALES ZUBEHÖR	INDEX	
Wellentropf	230 734	80
Klappmatte 460 x 440 mm	238 483	132



EDELSTAHL BECKEN

Ohne Armaturenbank
Flächenbündig
Integriert / Einbau von Oben

CLARON 400/400-IF EDELSTAHL

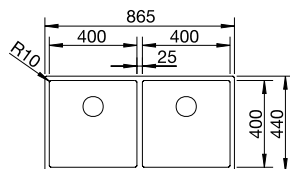

Ablaufgarnitur mit Raumsparrohr, Ablaufverbindung, 2 x 3 1/2" InFino-Korbventil, Befestigungsset

Ausschnittdaten für alle Einbauverfahren finden Sie in unserem Internet-Download
Beckentiefe: 190/190 mm
Außenmaß: 865 x 440 mm

900 mm
Unter-
schrank

Einbau von oben oder flächenbündig

InFino
manuell

Nachrüsten auf Ablauffernbedienung mit Nachrüstset InFino + Bedienelement (ab S.170)

INDEX

● Edelstahl Seidenglanz	521 617	2300
-------------------------	---------	-------------

OPTIONALES ZUBEHÖR

INDEX

Set TOP-Schienen	235 906	184
Resteschale Edelstahl	219 649	310
Klappmatte 460 x 440 mm	238 483	132
Schneidbrett aus Nussbaum m. Edelstahlgriff	223 074	350



ANDANO 400/400-IF EDELSTAHL

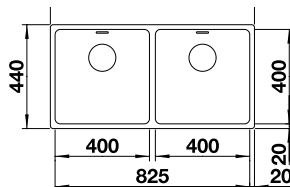

Ablaufgarnitur mit Raumsparrohr, Ablaufverbindung, 2 x 3 1/2" InFino-Korbventil, Befestigungsset

Ausschnittdaten für alle Einbauverfahren finden Sie in unserem Internet-Download
Beckentiefe: 190/190 mm
Außenmaß: 865 x 440 mm

900 mm
Unter-
schrank

Einbau von oben oder flächenbündig

InFino
manuell

Nachrüsten auf Ablauffernbedienung mit Nachrüstset InFino + Bedienelement (ab S.170)

INDEX

● Edelstahl Seidenglanz	522 985	1330
-------------------------	---------	-------------

OPTIONALES ZUBEHÖR

INDEX

Set TOP-Schienen	235 906	184
Multifunktionsschale aus Edelstahl	227 692	122
Klappmatte 460 x 425 mm	238 482	127
Wellentropf	230 734	80

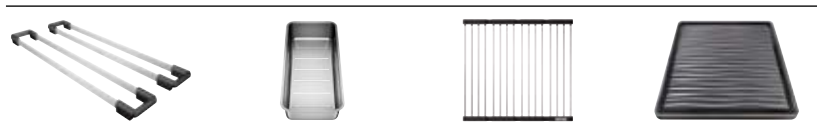

ETAGON 700-IF EDELSTAHL



2 ETAGON Schienen aus Edelstahl, Ablaufgarnitur mit Raumparrohr, Ablaufverbindung, 3 1/2" InFino-Korbventil, Befestigungsset

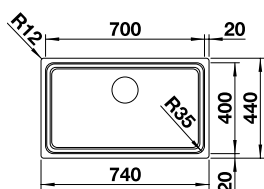

Ausschnittdaten für alle Einbauverfahren finden Sie in unserem Internet-Download
Beckentiefe: 190 mm
Außenmaß: 740 x 440 mm

800 mm Unterschränk

Einbau von oben oder flächenbündig

InFino manuell

Nachrüsten auf Ablauffernbedienung mit Nachrüstset InFino + Bedienelement (ab S.170)

INDEX

● Edelstahl Seidenglanz	524 272	1180
-------------------------	---------	-------------

OPTIONALES ZUBEHÖR

INDEX

Wellentropf	230 734	80
Multifunktionsschale aus Edelstahl	231 396	170
Klappmatte 460 x 440 mm	238 483	132
Schneidbrett aus Bambus	239 449	80



CLARON 700-IF DARKSTEEL



Ablaufgarnitur mit Raumparrohr, 3 1/2" InFino-Korbventil, Befestigungsset

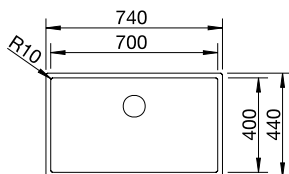

Ausschnittdaten für alle Einbauverfahren finden Sie in unserem Internet-Download
Beckentiefe: 190 mm
Außenmaß: 740 x 440 mm

800 mm Unterschränk

Einbau von oben oder flächenbündig

InFino manuell

Nachrüsten auf Ablauffernbedienung mit Nachrüstset InFino + Bedienelement (ab S.170)

INDEX

● Edelstahl Darksteel	527 837	1850
-----------------------	---------	-------------



reddot winner 2024
materials and surfaces design

OPTIONALES ZUBEHÖR

INDEX

Set TOP-Schienen	235 906	184
Resteschale Edelstahl	219 649	310
Klappmatte 460 x 440 mm	238 483	132
Schneidbrett aus Nussbaum m. Edelstahlgriff	223 074	350



CLARON 700-IF DURINOX



Ablaufgarnitur mit Raumparrohr, 3 1/2" InFino-Korbventil, Befestigungsset

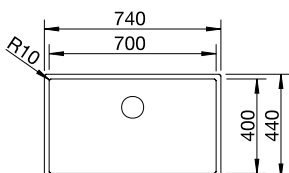

Ausschnittdaten für alle Einbauverfahren finden Sie in unserem Internet-Download
Beckentiefe: 190 mm
Außenmaß: 740 x 440 mm

800 mm Unterschränk

Einbau von oben oder flächenbündig

InFino manuell

Nachrüsten auf Ablauffernbedienung mit Nachrüstset InFino + Bedienelement (ab S.170)

INDEX

● Edelstahl Durinox	523 391	1540
---------------------	---------	-------------

OPTIONALES ZUBEHÖR

INDEX

Set TOP-Schienen	235 906	184
Resteschale Edelstahl	219 649	310
Klappmatte 460 x 440 mm	238 483	132
Schneidbrett aus Nussbaum m. Edelstahlgriff	223 074	350



Ohne Armaturenbank, Flächenbündig
Integriert/Einbau von oben

EDELSTAHL
BECKEN

CLARON 700-IF EDELSTAHL



Ablaufgarnitur mit Raumsparrohr,
3 1/2" InFino-Korbventil,
Befestigungsset

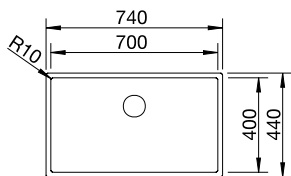

Ausschnittdaten für alle
Einbauverfahren finden Sie
in unserem Internet-Download
Beckentiefe: 190 mm
Außenmaß: 740 x 440 mm

800 mm
Unter-
schrank

I F Einbau von
oben oder
flächenbündig

InFino
manuell

Nachrüsten auf Ablauf-
fernbedienung mit
Nachrüstset InFino +
Bedienelement (ab S.170)



		INDEX
●	Edelstahl Seidenglanz	521 580 1240

OPTIONALES ZUBEHÖR		INDEX
	Set TOP-Schienen	235 906 184
	Resteschale Edelstahl	219 649 310
	Klappmatte 460 x 440 mm	238 483 132
	Schneidbrett aus Nussbaum m. Edelstahlgriff	223 074 350

ANDANO 340/340-IF EDELSTAHL



Ablaufgarnitur mit Raumsparrohr,
2 x 3 1/2" InFino-Korbventil,
Befestigungsset

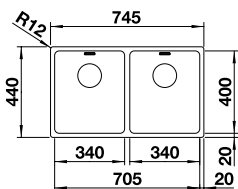

Ausschnittdaten für alle
Einbauverfahren finden Sie
in unserem Internet-Download
Beckentiefe: 190 mm
Außenmaß: 745 x 440 mm

800 mm
Unter-
schrank

I F Einbau von
oben oder
flächenbündig

InFino
manuell

Nachrüsten auf Ablauf-
fernbedienung mit
Nachrüstset InFino +
Bedienelement (ab S.170)



		INDEX
●	Edelstahl Seidenglanz	522 981 1270

OPTIONALES ZUBEHÖR		INDEX
	Set TOP-Schienen	235 906 184
	Multifunktionsschale aus Edelstahl	227 692 122
	Klappmatte 460 x 425 mm	238 482 127
	Wellentropf	230 734 80

ANDANO 700-IF EDELSTAHL



Ablaufgarnitur mit Raumsparrohr,
3 1/2" InFino-Korbventil,
Befestigungsset

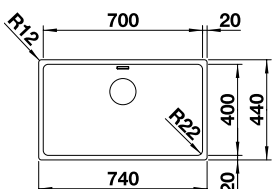

Ausschnittdaten für alle
Einbauverfahren finden Sie
in unserem Internet-Download
Beckentiefe: 190 mm
Außenmaß: 740 x 440 mm

800 mm
Unter-
schrank

I F Einbau von
oben oder
flächenbündig

InFino
manuell

Nachrüsten auf Ablauf-
fernbedienung mit
Nachrüstset InFino +
Bedienelement (ab S.170)



		INDEX
●	Edelstahl Seidenglanz	522 969 930

OPTIONALES ZUBEHÖR		INDEX
	Set TOP-Schienen	235 906 184
	Multifunktionsschale aus Edelstahl	227 692 122
	Klappmatte 460 x 425 mm	238 482 127
	Wellentropf	230 734 80

SOLIS 700-IF EDELSTAHL



Ablaugarnitur mit Raumsparrohr, 3 1/2" InFino-Korbventil, Befestigungsset

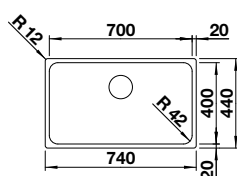

Ausschnittdaten für alle Einbauverfahren finden Sie in unserem Internet-Download
Beckentiefe: 185 mm
Außenmaß: 740 x 440 mm

800 mm Unterschrank

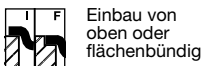

Einbau von oben oder flächenbündig
InFino manuell

Nachrüsten auf Ablauffernbedienung mit Nachrüstset InFino + Bedienelement (ab S.170)

INDEX

● Edelstahl Bürstfinish	526 126	710
-------------------------	---------	------------

OPTIONALES ZUBEHÖR

INDEX

Wellentropf	230 734	80
Set TOP-Schienen	235 906	184
Klappmatte 460 x 440 mm	238 483	132
Schneidbrett aus Bambus	239 449	80

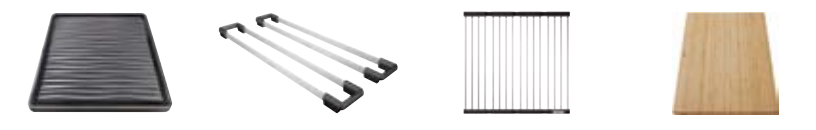

ETAGON 500-IF EDELSTAHL BESTSELLER



2 ETAGON Schienen aus Edelstahl, Ablaugarnitur mit Raumsparrohr, 3 1/2" InFino-Korbventil, Befestigungsset

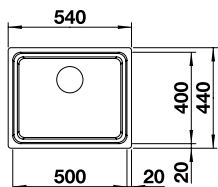

Ausschnittdaten für alle Einbauverfahren finden Sie in unserem Internet-Download
Beckentiefe: 190 mm
Außenmaß: 540 x 440 mm

600 mm Unterschrank

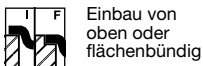

Einbau von oben oder flächenbündig
InFino manuell

Nachrüsten auf Ablauffernbedienung mit Nachrüstset InFino + Bedienelement (ab S.170)

INDEX

● Edelstahl Seidenglanz	521 840	1030
-------------------------	---------	-------------

OPTIONALES ZUBEHÖR

INDEX

Wellentropf	230 734	80
Multifunktionsschale aus Edelstahl	231 396	170
Klappmatte 460 x 440 mm	238 483	132
Schneidbrett aus Bambus	239 449	80

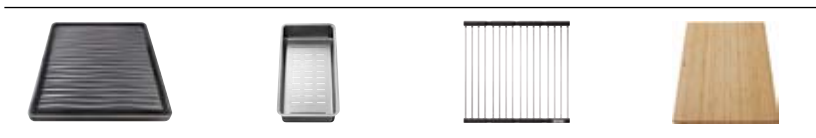

CLARON 500-IF DARKSTEEL BESTSELLER



Ablaugarnitur mit Raumsparrohr, 3 1/2" InFino-Korbventil, Befestigungsset

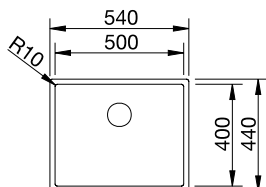

Ausschnittdaten für alle Einbauverfahren finden Sie in unserem Internet-Download
Beckentiefe: 190 mm
Außenmaß: 540 x 440 mm

600 mm Unterschrank

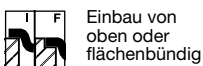

Einbau von oben oder flächenbündig
InFino manuell

Nachrüsten auf Ablauffernbedienung mit Nachrüstset InFino + Bedienelement (ab S.170)

INDEX

● Edelstahl Darksteel	527 836	1750
-----------------------	---------	-------------



reddot winner 2024
materials and surfaces design

OPTIONALES ZUBEHÖR

INDEX

Set TOP-Schienen	235 906	184
Resteschale Edelstahl	219 649	310
Klappmatte 460 x 440 mm	238 483	132
Schneidbrett aus Nussbaum m. Edelstahlgriff	223 074	350



Ohne Armaturenbank, Flächenbündig integriert/Einbau von oben

Edelstahl Becken

Ohne Armaturenbank, Flächenbündig integriert/Einbau von oben

Edelstahl Becken

CLARON 500-IF DURINOX BESTSELLER



Ablaufgarnitur mit Raumsparrohr, 3 1/2" InFino-Korbventil, Befestigungsset

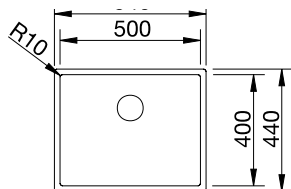

Ausschnittdaten für alle Einbauverfahren finden Sie in unserem Internet-Download
Beckentiefe: 190 mm
Außenmaß: 540 x 440 mm

600 mm Unter-schrank

Einbau von oben oder flächenbündig

InFino manuell

Nachrüsten auf Ablauffernbedienung mit Nachrüstset InFino + Bedienelement (ab S.170)



		INDEX
● Edelstahl Durinox	523 390	1440

OPTIONALES ZUBEHÖR		INDEX
Set TOP-Schienen	235 906	184
Resteschale Edelstahl	219 649	310
Klappmatte 460 x 440 mm	238 483	132
Schneidbrett aus Nussbaum m. Edelstahlgriff	223 074	350

CLARON 340/180-IF EDELSTAHL



Ablaufgarnitur mit Raumsparrohr, Ablaufverbindung, 2 x 3 1/2" InFino-Korbventil, Befestigungsset

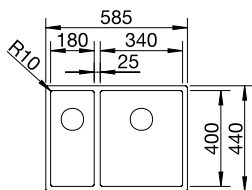

Ausschnittdaten für alle Einbauverfahren finden Sie in unserem Internet-Download
Beckentiefe: 130/190 mm
Außenmaß: 585 x 440 mm

600 mm Unter-schrank

Einbau von oben oder flächenbündig

InFino manuell

Nachrüsten auf Ablauffernbedienung mit Nachrüstset InFino + Bedienelement (ab S.170)



	BECKEN LINKS	BECKEN RECHTS	INDEX
● Edelstahl Seidenglanz	521 607	521 608	2100

OPTIONALES ZUBEHÖR		INDEX
Set TOP-Schienen	235 906	184
Resteschale Edelstahl	219 649	310
Klappmatte 460 x 440 mm	238 483	132
Schneidbrett aus Nussbaum m. Edelstahlgriff	223 074	350

CLARON 550-IF EDELSTAHL



Ablaufgarnitur mit Raumsparrohr, 3 1/2" InFino-Korbventil, Befestigungsset

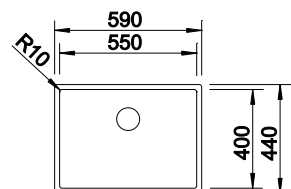

Ausschnittdaten für alle Einbauverfahren finden Sie in unserem Internet-Download
Beckentiefe: 190 mm
Außenmaß: 590 x 440 mm

600 mm Unter-schrank

Einbau von oben oder flächenbündig

InFino manuell

Nachrüsten auf Ablauffernbedienung mit Nachrüstset InFino + Bedienelement (ab S.170)



		INDEX
● Edelstahl Seidenglanz	521 578	1190

OPTIONALES ZUBEHÖR		INDEX
Set TOP-Schienen	235 906	184
Resteschale Edelstahl	219 649	310
Klappmatte 460 x 440 mm	238 483	132
Schneidbrett aus Nussbaum m. Edelstahlgriff	223 074	350

CLARON 500-IF EDELSTAHL BESTSELLER



Ablaufgarnitur mit Raumsparrohr, 3 1/2" InFino-Korbventil, Befestigungsset

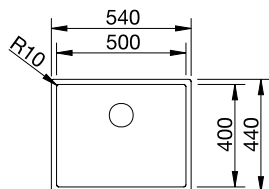

Ausschnittdaten für alle Einbauverfahren finden Sie in unserem Internet-Download
Beckentiefe: 190 mm
Außenmaß: 540 x 440 mm

600 mm Unterschrank

Einbau von oben oder flächenbündig

InFino manuell

Nachrüsten auf Ablauffernbedienung mit Nachrüstset InFino + Bedienelement (ab S.170)

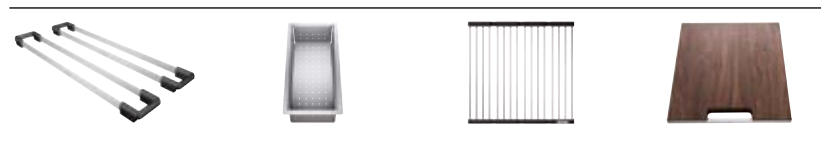

		INDEX
● Edelstahl Seidenglanz	521 576	1160

OPTIONALES ZUBEHÖR		INDEX
Set TOP-Schienen	235 906	184
Resteschale Edelstahl	219 649	310
Klappmatte 460 x 440 mm	238 483	132
Schneidbrett aus Nussbaum m. Edelstahlgriff	223 074	350

ANDANO 340/180-IF EDELSTAHL



Ablaufgarnitur mit Raumsparrohr, 2 x 3 1/2" InFino-Korbventil, Befestigungsset

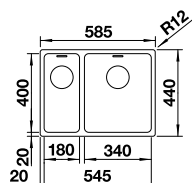

Ausschnittdaten für alle Einbauverfahren finden Sie in unserem Internet-Download
Beckentiefe: 130/190 mm
Außenmaß: 585 x 440 mm

600 mm Unterschrank

Einbau von oben oder flächenbündig

InFino manuell

Nachrüsten auf Ablauffernbedienung mit Nachrüstset InFino + Bedienelement (ab S.170)



	BECKEN LINKS	BECKEN RECHTS	INDEX
● Edelstahl Seidenglanz	522 975	522 973	1190

OPTIONALES ZUBEHÖR		INDEX
Set TOP-Schienen	235 906	184
Multifunktionsschale aus Edelstahl	227 692	122
Klappmatte 460 x 425 mm	238 482	127
Wellentropf	230 734	80

ANDANO 500-IF EDELSTAHL BESTSELLER



Ablaufgarnitur mit Raumsparrohr, 3 1/2" InFino-Korbventil, Befestigungsset

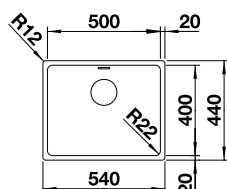

Ausschnittdaten für alle Einbauverfahren finden Sie in unserem Internet-Download
Beckentiefe: 190 mm
Außenmaß: 540 x 440 mm

600 mm Unterschrank

Einbau von oben oder flächenbündig

InFino manuell

Nachrüsten auf Ablauffernbedienung mit Nachrüstset InFino + Bedienelement (ab S.170)

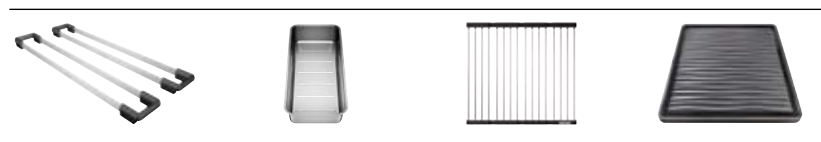

		INDEX
● Edelstahl Seidenglanz	522 965	800

OPTIONALES ZUBEHÖR		INDEX
Set TOP-Schienen	235 906	184
Multifunktionsschale aus Edelstahl	227 692	122
Klappmatte 460 x 425 mm	238 482	127
Wellentropf	230 734	80

Ohne Armaturenbank, Flächenbündig
Integriert/Einbau von oben

**Edelstahl
Becken**

Ohne Armaturenbank, Flächenbündig
Integriert/Einbau von oben

EDELSTAHL
Becken

SOLIS 340/180-IF EDELSTAHL



Ablaufgarnitur mit Raumsparrohr,
2 x 3 1/2" InFino-Korbventil,
Befestigungsset

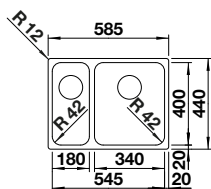

Ausschnittdaten für alle
Einbauverfahren finden Sie
in unserem Internet-Download
Beckentiefe: 130/185 mm
Außenmaß: 585 x 440 mm

- 600** mm
Unter-
schrank
- Einbau von
oben oder
flächenbündig
- InFino
manuell
- Nachrüsten auf Ablauf-
fernbedienung mit
Nachrüstset InFino +
Bedienelement (ab S.170)

	BECKEN LINKS	BECKEN RECHTS	INDEX
● Edelstahl Bürstfinish	526 131	526 130	920

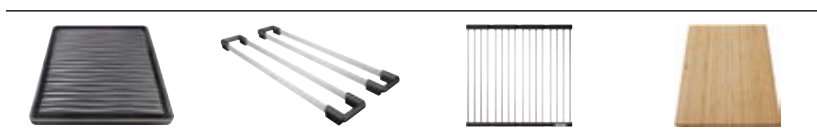

OPTIONALES ZUBEHÖR		INDEX
Wellentropf	230 734	80
Set TOP-Schienen	235 906	184
Klappmatte 460 x 440 mm	238 483	132
Schneidbrett aus Bambus	239 449	80

SOLIS 500-IF EDELSTAHL



Ablaufgarnitur mit Raumsparrohr,
3 1/2" InFino-Korbventil,
Befestigungsset

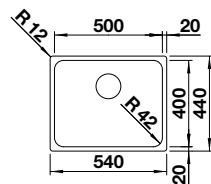

Ausschnittdaten für alle
Einbauverfahren finden Sie
in unserem Internet-Download
Beckentiefe: 185 mm
Außenmaß: 540 x 440 mm

- 600** mm
Unter-
schrank
- Einbau von
oben oder
flächenbündig
- InFino
manuell
- Nachrüsten auf Ablauf-
fernbedienung mit
Nachrüstset InFino +
Bedienelement (ab S.170)

		INDEX
● Edelstahl Bürstfinish	526 123	620

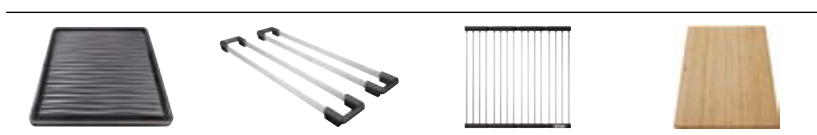

OPTIONALES ZUBEHÖR		INDEX
Wellentropf	230 734	80
Set TOP-Schienen	235 906	184
Klappmatte 460 x 440 mm	238 483	132
Schneidbrett aus Bambus	239 449	80

SUPRA 500-IF R12 EDELSTAHL



Ablaufgarnitur mit Raumsparrohr,
3 1/2" InFino-Korbventil,
Befestigungsset

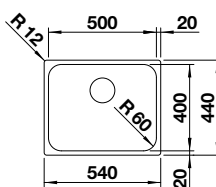

Ausschnittdaten für alle
Einbauverfahren finden Sie
in unserem Internet-Download
Beckentiefe: 175 mm
Außenmaß: 540 x 440 mm

- 600** mm
Unter-
schrank
- Einbau von
oben oder
flächenbündig
- manuell
- Nachrüsten auf Ablauf-
fernbedienung mit
Nachrüstset InFino +
Bedienelement (ab S.170)

		INDEX
● Edelstahl Bürstfinish	526 351	440

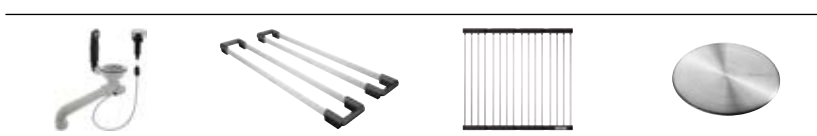

OPTIONALES ZUBEHÖR		INDEX
Nachrüstset mit Drehbetätigung	237 859	98
Set TOP-Schienen	235 906	184
Klappmatte 460 x 440 mm	238 483	132
CapFlow™ Auslaufabdeckung	517 666	40

CLARON 450-IF EDELSTAHL



Ablaufgarnitur mit Raumsparrohr, 3 1/2" InFino-Korbventil, Befestigungsset

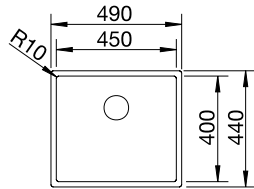

Ausschnittdaten für alle Einbauverfahren finden Sie in unserem Internet-Download
Beckentiefe: 190 mm
Außenmaß: 490 x 440 mm

- 500** mm Unterschrank
- Einbau von oben oder flächenbündig
- InFino manuell
- Nachrüsten auf Ablauffernbedienung mit Nachrüstset Infino + Bedienelement (ab S.170)

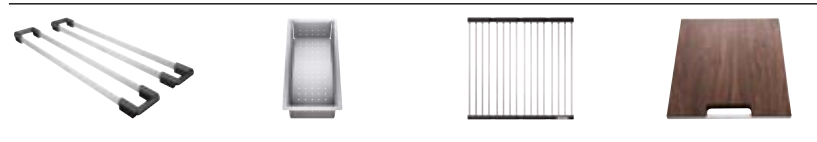

		INDEX
●	Edelstahl Seidenglanz	521 574 1080

OPTIONALES ZUBEHÖR		INDEX
	Set TOP-Schienen	235 906 184
	Resteschale Edelstahl	219 649 310
	Klappmatte 460 x 440 mm	238 483 132
	Schneidbrett aus Nussbaum m. Edelstahlgriff	223 074 350

ANDANO 450-IF EDELSTAHL BESTSELLER



Ablaufgarnitur mit Raumsparrohr, 3 1/2" InFino-Korbventil, Befestigungsset

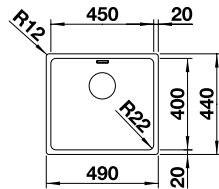

Ausschnittdaten für alle Einbauverfahren finden Sie in unserem Internet-Download
Beckentiefe: 190 mm
Außenmaß: 490 x 440 mm

- 500** mm Unterschrank
- Einbau von oben oder flächenbündig
- InFino manuell
- Nachrüsten auf Ablauffernbedienung mit Nachrüstset Infino + Bedienelement (ab S.170)

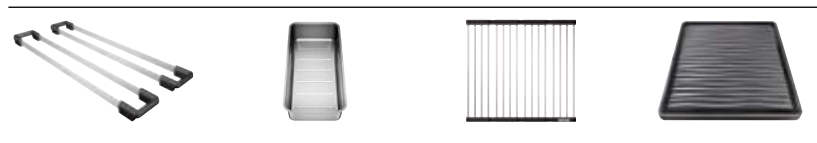

		INDEX
●	Edelstahl Seidenglanz	522 961 760

OPTIONALES ZUBEHÖR		INDEX
	Set TOP-Schienen	235 906 184
	Multifunktionsschale aus Edelstahl	227 692 122
	Klappmatte 460 x 425 mm	238 482 127
	Wellentropf	230 734 80

SOLIS 450-IF EDELSTAHL



Ablaufgarnitur mit Raumsparrohr, 3 1/2" InFino-Korbventil, Befestigungsset

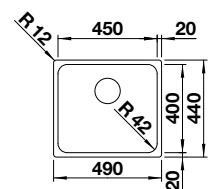

Ausschnittdaten für alle Einbauverfahren finden Sie in unserem Internet-Download
Beckentiefe: 185 mm
Außenmaß: 490 x 440 mm

- 500** mm Unterschrank
- Einbau von oben oder flächenbündig
- InFino manuell
- Nachrüsten auf Ablauffernbedienung mit Nachrüstset Infino + Bedienelement (ab S.170)

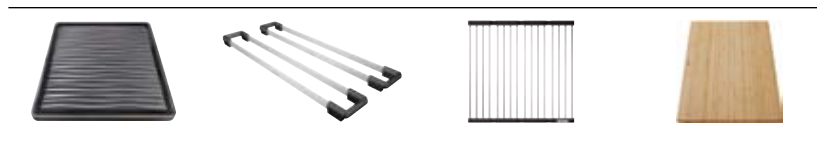

		INDEX
●	Edelstahl Bürstfinish	526 121 580

OPTIONALES ZUBEHÖR		INDEX
	Wellentropf	230 734 80
	Set TOP-Schienen	235 906 184
	Klappmatte 460 x 440 mm	238 483 132
	Schneidbrett aus Bambus	239 449 80

Ohne Armaturenbank, Flächenbündig integriert/Einbau von oben

Edelstahl Becken

Ohne Armaturenbank, Flächenbündig integriert/Einbau von oben

EDELSTAHL Becken

CLARON 400-IF DURINOX BESTSELLER



Ablaufgarnitur mit Raumsparrohr, 3 1/2" InFino-Korbventil, Befestigungsset

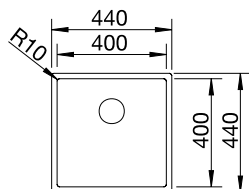

Ausschnittdaten für alle Einbauverfahren finden Sie in unserem Internet-Download
Beckentiefe: 190 mm
Außenmaß: 440 x 440 mm

450 mm Unter-schrank

Einbau von oben oder flächenbündig

InFino manuell

Nachrüsten auf Ablauf-fernbedienung mit Nachrüstset InFino + Bedienelement (ab S.170)

INDEX

●	Edelstahl Durinox	523 389	1360
---	-------------------	---------	-------------



OPTIONALES ZUBEHÖR INDEX

Set TOP-Schienen	235 906	184
Resteschale Edelstahl	219 649	310
Klappmatte 460 x 440 mm	238 483	132
Schneidbrett aus Nussbaum m. Edelstahlgriff	223 074	350

CLARON 400-IF EDELSTAHL BESTSELLER



Ablaufgarnitur mit Raumsparrohr, 3 1/2" InFino-Korbventil, Befestigungsset

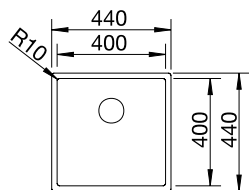

Ausschnittdaten für alle Einbauverfahren finden Sie in unserem Internet-Download
Beckentiefe: 190 mm
Außenmaß: 440 x 440 mm

450 mm Unter-schrank

Einbau von oben oder flächenbündig

InFino manuell

Nachrüsten auf Ablauf-fernbedienung mit Nachrüstset InFino + Bedienelement (ab S.170)

INDEX

●	Edelstahl Seidenglanz	521 572	1110
---	-----------------------	---------	-------------



OPTIONALES ZUBEHÖR INDEX

Set TOP-Schienen	235 906	184
Resteschale Edelstahl	219 649	310
Klappmatte 460 x 440 mm	238 483	132
Schneidbrett aus Nussbaum m. Edelstahlgriff	223 074	350

ANDANO 400-IF EDELSTAHL BESTSELLER



Ablaufgarnitur mit Raumsparrohr, 3 1/2" InFino-Korbventil, Befestigungsset

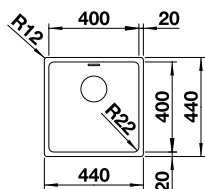

Ausschnittdaten für alle Einbauverfahren finden Sie in unserem Internet-Download
Beckentiefe: 190 mm
Außenmaß: 440 x 440 mm

450 mm Unter-schrank

Einbau von oben oder flächenbündig

InFino manuell

Nachrüsten auf Ablauf-fernbedienung mit Nachrüstset InFino + Bedienelement (ab S.170)

INDEX

●	Edelstahl Seidenglanz	522 957	710
---	-----------------------	---------	------------



OPTIONALES ZUBEHÖR INDEX

Set TOP-Schienen	235 906	184
Multifunktionsschale aus Edelstahl	227 692	122
Klappmatte 460 x 425 mm	238 482	127
Wellentropf	230 734	80

SOLIS 400-IF EDELSTAHL



Ablaufgarnitur mit Raumsparrohr, 3 1/2" InFino-Korbventil, Befestigungsset

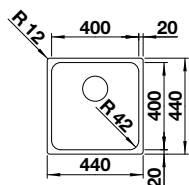

Ausschnittdaten für alle Einbauverfahren finden Sie in unserem Internet-Download
Beckentiefe: 185 mm
Außenmaß: 440 x 440 mm

- 450** mm Unterschrank
- Einbau von oben oder flächenbündig
- InFino manuell

Nachrüsten auf Ablauffernbedienung mit Nachrüstset InFino + Bedienelement (ab S.170)

INDEX

● Edelstahl Bürstfinish	526 118	550
-------------------------	---------	------------

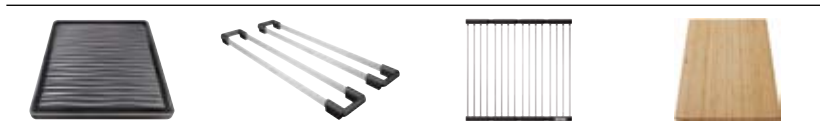

OPTIONALES ZUBEHÖR

INDEX

Wellentropf	230 734	80
Set TOP-Schienen	235 906	184
Klappmatte 460 x 440 mm	238 483	132
Schneidbrett aus Bambus	239 449	80

SUPRA 400-IF R12 EDELSTAHL



Ablaufgarnitur mit Raumsparrohr, 3 1/2" InFino-Korbventil, Befestigungsset

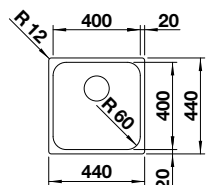

Ausschnittdaten für alle Einbauverfahren finden Sie in unserem Internet-Download
Beckentiefe: 175 mm
Außenmaß: 440 x 440 mm

- 450** mm Unterschrank
- Einbau von oben oder flächenbündig
- manuell

INDEX

● Edelstahl Bürstfinish	526 350	400
-------------------------	---------	------------

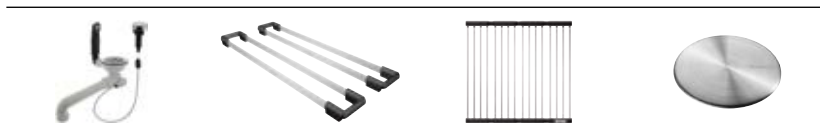

OPTIONALES ZUBEHÖR

INDEX

Nachrüstset mit Drehbetätigung	237 859	98
Set TOP-Schienen	235 906	184
Klappmatte 460 x 440 mm	238 483	132
CapFlow™ Auslaufabdeckung	517 666	40

RONDOSOL-IF EDELSTAHL



Ablaufgarnitur mit Raumsparrohr, 3 1/2" InFino-Korbventil, Dichtung

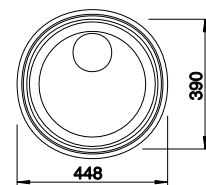

Ausschnittdaten für alle Einbauverfahren finden Sie in unserem Internet-Download
Beckentiefe: 165 mm
Außenmaß: 448 mm

- 450** mm Unterschrank
- Einbau von oben oder flächenbündig
- manuell

INDEX

● Edelstahl Bürstfinish	514 647	270
-------------------------	---------	------------

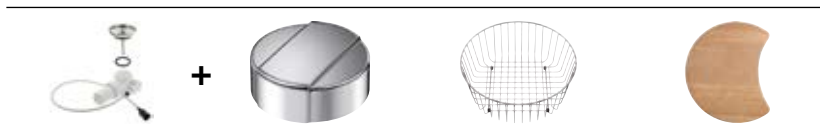

OPTIONALES ZUBEHÖR

INDEX

Nachrüstset ohne Bedienelement	118 979	60
Drehbetätigung rund	119 293	38
Geschirrkorb aus Edelstahl	220 574	95
Schneidbrett aus massiver Buche	218 421	100

Ohne Armaturenbank, Flächenbündig
Integriert/Einbau von oben

**EDELSTAHL
BECKEN**

Ohne Armaturenbank, Flächenbündig
Integriert/Einbau von oben

Edelstahl
Becken

CLARON 340-IF DURINOX



Ablaufgarnitur mit Raumsparrohr,
3 1/2" InFino-Korbventil,
Befestigungsset

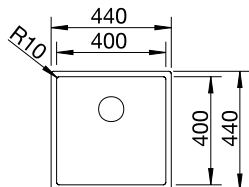

Ausschnittdaten für alle
Einbauverfahren finden Sie
in unserem Internet-Download
Beckentiefe: 190 mm
Außenmaß: 380 x 440 mm

400

mm
Unter-
schrank



Einbau von
oben oder
flächenbündig



InFino
manuell

Nachrüsten auf Ablauf-
fernbedienung mit
Nachrüstset InFino +
Bedienelement (ab S.170)

INDEX

● Edelstahl Durinox	523 388	1310
---------------------	---------	-------------



OPTIONALES ZUBEHÖR

INDEX

Set TOP-Schienen	235 906	184
Resteschale Edelstahl	219 649	310
Klappmatte 460 x 440 mm	238 483	132
Schneidbrett aus Nussbaum m. Edelstahlgriff	223 074	350

CLARON 340-IF EDELSTAHL



Ablaufgarnitur mit Raumsparrohr,
3 1/2" InFino-Korbventil,
Befestigungsset

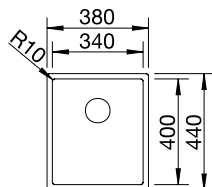

Ausschnittdaten für alle
Einbauverfahren finden Sie
in unserem Internet-Download
Beckentiefe: 190 mm
Außenmaß: 380 x 440 mm

400

mm
Unter-
schrank



Einbau von
oben oder
flächenbündig



InFino
manuell

Nachrüsten auf Ablauf-
fernbedienung mit
Nachrüstset InFino +
Bedienelement (ab S.170)

INDEX

● Edelstahl Seidenglanz	521 570	1040
-------------------------	---------	-------------



OPTIONALES ZUBEHÖR

INDEX

Set TOP-Schienen	235 906	184
Resteschale Edelstahl	219 649	310
Klappmatte 460 x 440 mm	238 483	132
Schneidbrett aus Nussbaum m. Edelstahlgriff	223 074	350

ANDANO 340-IF EDELSTAHL



Ablaufgarnitur mit Raumsparrohr,
3 1/2" InFino-Korbventil,
Befestigungsset

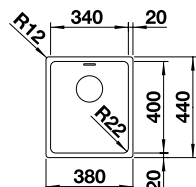

Ausschnittdaten für alle
Einbauverfahren finden Sie
in unserem Internet-Download
Beckentiefe: 190 mm
Außenmaß: 380 x 440 mm

400

mm
Unter-
schrank



Einbau von
oben oder
flächenbündig



InFino
manuell

Nachrüsten auf Ablauf-
fernbedienung mit
Nachrüstset InFino +
Bedienelement (ab S.170)

INDEX

● Edelstahl Seidenglanz	522 953	590
-------------------------	---------	------------



OPTIONALES ZUBEHÖR

INDEX

Set TOP-Schienen	235 906	184
Multifunktionsschale aus Edelstahl	227 692	122
Klappmatte 460 x 425 mm	238 482	127
Wellentropf	230 734	80

SOLIS 340-IF EDELSTAHL



Ablaufgarnitur mit Raumsparrohr, 3 1/2" InFino-Korbventil, Befestigungsset

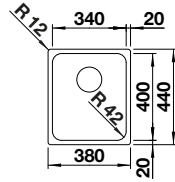

Ausschnittdaten für alle Einbauverfahren finden Sie in unserem Internet-Download
Beckentiefe: 185 mm
Außenmaß: 380 x 440 mm

400 mm Unterschränk

Einbau von oben oder flächenbündig

InFino manuell

Nachrüsten auf Ablauffernbedienung mit Nachrüstset InFino + Bedienelement (ab S.170)

INDEX

● Edelstahl Bürstfinish	526 116	470
-------------------------	---------	------------

OPTIONALES ZUBEHÖR

INDEX

Wellentropf	230 734	80
Set TOP-Schienen	235 906	184
Klappmatte 460 x 440 mm	238 483	132
Schneidbrett aus Bambus	239 449	80

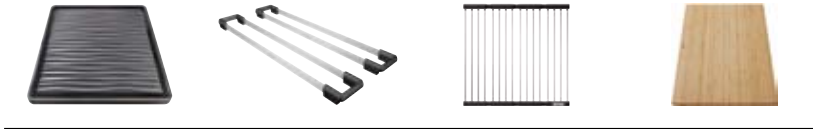

CLARON 180-IF EDELSTAHL



Ablaufgarnitur mit Raumsparrohr, 3 1/2" InFino-Korbventil, Befestigungsset

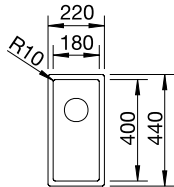

Ausschnittdaten für alle Einbauverfahren finden Sie in unserem Internet-Download
Beckentiefe: 130 mm
Außenmaß: 220 x 440 mm

300 mm Unterschränk

Einbau von oben oder flächenbündig

InFino manuell

Nachrüsten auf Ablauffernbedienung mit Nachrüstset InFino + Bedienelement (ab S.170)

INDEX

● Edelstahl Seidenglanz	521 564	990
-------------------------	---------	------------

OPTIONALES ZUBEHÖR

INDEX

Set TOP-Schienen	235 906	184
Resteschale Edelstahl	219 649	310
Klappmatte 460 x 440 mm	238 483	132
Schneidbrett aus Nussbaum m. Edelstahlgriff	223 074	350



ANDANO 180-IF EDELSTAHL



Ablaufgarnitur mit Raumsparrohr, 3 1/2" InFino-Korbventil, Befestigungsset

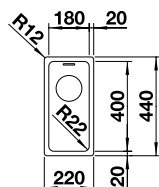

Ausschnittdaten für alle Einbauverfahren finden Sie in unserem Internet-Download
Beckentiefe: 130 mm
Außenmaß: 220 x 440 mm

300 mm Unterschränk

Einbau von oben oder flächenbündig

InFino manuell

Nachrüsten auf Ablauffernbedienung mit Nachrüstset InFino + Bedienelement (ab S.170)

INDEX

● Edelstahl Seidenglanz	522 951	540
-------------------------	---------	------------

OPTIONALES ZUBEHÖR

INDEX

Set TOP-Schienen	235 906	184
Multifunktionsschale aus Edelstahl	227 692	122
Klappmatte 460 x 425 mm	238 482	127



Ohne Armaturenbank, Flächenbündig
Integriert/Einbau von oben

SOLIS 180-IF EDELSTAHL



Ablaufgarnitur mit Raumsparrohr,
3 1/2" InFino-Korbventil,
Befestigungsset

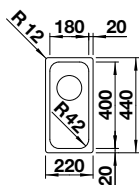

Ausschnittdaten für alle
Einbauverfahren finden Sie
in unserem Internet-Download
Beckentiefe: 125 mm
Außenmaß: 220 x 440 mm

300

mm
Unter-
schrank



Einbau von
oben oder
flächenbündig



InFino
manuell

Nachrüsten auf Ablauf-
fernbedienung mit
Nachrüstset Infino +
Bedienelement (ab S.170)

INDEX

● Edelstahl Bürstfinish	526 114	420
-------------------------	---------	------------

Edelstahl
Becken

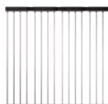

OPTIONALES ZUBEHÖR

INDEX

Wellentropf	230 734	80
Klappmatte 460 x 440 mm	238 483	132



BECKEN/ MODULE KERAMIK

Integriert/Einbau von oben

Keramik
Becken

ETAGON 6 KERAMIK BESTSELLER

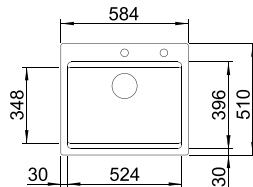

- 600 mm Unterschränk
- Einbau von oben
- InFino mit Ablauferrbedienung

2 ETAGON Schienen aus Edelstahl, Ablaufgarnitur mit Raumsparrohr, 3 1/2" InFino-Korbventil mit **Ablauferrbedienung** (Zugknopf chrom)

Ausschnitt: 562 x 488 mm
Beckentiefe: 220 mm
Außenmaß: 584 x 510 mm

○ fixe Bohrung

		INDEX
●	schwarz	525 162 1150
●	basalt	525 161 1150
●	kristallweiß glänzend	525 156 1150
●	magnolia glänzend	525 157 1150



OPTIONALES ZUBEHÖR		INDEX
Wellentropf	230 734	80
Multifunktionsschale aus Edelstahl	226 189	160
Schneidbrett aus massiver Buche	225 362	125

Ab- u. Überlaufset in schwarz matt, satin gold, satin dark steel und satin platinum **siehe S.171**

PALONA 6 KERAMIK

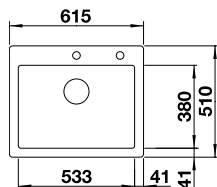

- 600 mm Unterschränk
- Einbau von oben
- InFino mit Ablauferrbedienung

Ablaufgarnitur mit Raumsparrohr, 3 1/2" InFino-Korbventil mit **Ablauferrbedienung** (Zugknopf chrom)

Ausschnitt: 592 x 488 mm
Beckentiefe: 190 mm
Außenmaß: 615 x 510 mm

○ fixe Bohrung

		INDEX
●	schwarz	524 738 1020
●	basalt	524 737 1020
●	kristallweiß glänzend	524 731 1020
●	magnolia glänzend	524 732 1020



OPTIONALES ZUBEHÖR		INDEX
Klappmatte 460 x 425 mm	238 482	127
Schneidbrett aus massiver Buche	225 362	125

Ab- u. Überlaufset in schwarz matt, satin gold, satin dark steel und satin platinum **siehe S.171**

PANOR 60 MODUL/SPÜLSTEIN MIT 2 BOHRUNGEN

INDEX

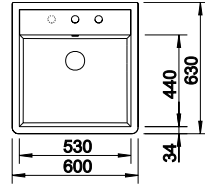

600 mm
Unter-
schrank

Einbau
zwischen 2
Elementen

manuell

Ablaufgarnitur mit Raumsparrohr,
3 1/2" InFino-Korbventil, 2
Bohrungen, Schürzenhöhe 220 mm

Beckentiefe: 190 mm
Außenmaß: 600 x 630 mm
Höhe Spülstein außen 220 mm

vorgefräste Bohrung
zum Durchschlagen
 fixe Bohrung

	kristallweiß glänzend	514 501	930
--	-----------------------	---------	------------

Einbau zwischen 2 Elementen



OPTIONALES ZUBEHÖR INDEX

Nachrüstset ohne Bedienelement	118 981	110
Drehbetätigung rund	119 293	38
CapFlow™ Auslaufabdeckung	517 666	40

PANOR 60 MODUL/SPÜLSTEIN MIT 1 BOHRUNG

INDEX

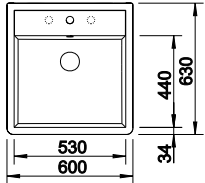

600 mm
Unter-
schrank

Einbau
zwischen 2
Elementen

manuell

Ablaufgarnitur mit Raumsparrohr,
3 1/2" InFino-Korbventil, 1 Bohrung,
Schürzenhöhe 220 mm

Beckentiefe: 190 mm
Außenmaß: 600 x 630 mm
Höhe Spülstein außen 220 mm

vorgefräste Bohrung
zum Durchschlagen
 fixe Bohrung

	kristallweiß glänzend	514 486	910
--	-----------------------	---------	------------



OPTIONALES ZUBEHÖR INDEX

CapFlow™ Auslaufabdeckung	517 666	40
---------------------------	---------	-----------



PANOR 60



VILLAE 795 Einzelbecken



VILLAE 795 Doppelbecken

VILLAE 795 DOPPELBECKEN



Ablaufgarnitur, 2 x 3 1/2" Korbventil

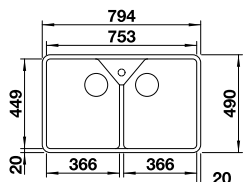

Ausschnitt nach Naturmaß
Schürzenhöhe: 220 mm
Beckentiefe: 195 mm
Außenmaß: 794 x 490 mm

800 mm Unterschränk

Unterbau

manuell

INDEX

● kristallweiß glänzend	525 164	1220
-------------------------	---------	-------------



OPTIONALES ZUBEHÖR

INDEX

Nachrüstset mit Zugknopf chrom	224 817	Preis lt. Blanco Shop
--------------------------------	---------	------------------------------

VILLAE 795 EINZELBECKEN



Ablaufgarnitur, 3 1/2" Korbventil

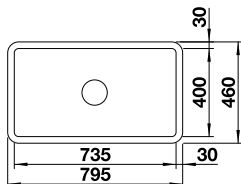

Ausschnitt nach Naturmaß
Schürzenhöhe: 220 mm
Beckentiefe: 195 mm
Außenmaß: 795 x 460 mm

800 mm Unterschränk

Unterbau

manuell

INDEX

● kristallweiß glänzend	525 163	1110
-------------------------	---------	-------------



OPTIONALES ZUBEHÖR

INDEX

Nachrüstset mit Zugknopf chrom	224 817	Preis lt. Blanco Shop
--------------------------------	---------	------------------------------

ETAGON 500-U KERAMIK BESTSELLER



2 ETAGON Schienen aus Edelstahl, Ablaufgarnitur mit Raumsparrohr, 3 1/2" InFino-Korbventil, Befestigungsset

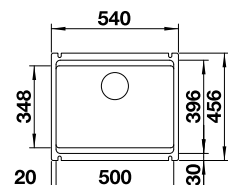

Ausschnitt: 490 x 386 mm
Beckentiefe: 200 mm
Außenmaß: 540 x 456 mm

600 mm Unterschränk

Unterbau

Radius 15 mm

InFino manuell

INDEX

● schwarz	525 155	1020
● basalt	525 154	1020
● kristallweiß glänzend	525 149	1020
● magnolia glänzend	525 150	1020

Nachrüsten auf Ablauffernbedienung mit Nachrüstset Infino + Bedienelement (ab S.170)



OPTIONALES ZUBEHÖR

INDEX

Wellentropf	230 734	80
Multifunktionsschale aus Edelstahl	226 189	160
Schneidbrett aus massiver Buche	514 544	150

Ab- u. Überlaufset in schwarz matt, satin gold, satin dark steel und satin platinum **siehe S.171**

SUBLINE 350/150-U KERAMIK



Ablaufgarnitur mit Raumsparrohr, 3 1/2" und 1 1/2" InFino-Korbventil, Befestigungsset, Nebenbecken nicht schließbar

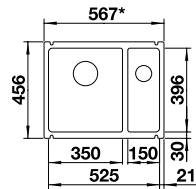

Ausschnitt: 515 x 386 mm
Beckentiefe: 185/130 mm
Außenmaß: 567 x 456 mm

- 600 mm Unter-schrank
- Unterbau
- Radius 15 mm
- InFino manuell

Nachrüsten auf Ablauf-fernbedienung mit Nachrüstset Infino + Bedienelement (ab S.170)

HAUPTBECKEN LINKS INDEX

	schwarz	523 747	890
	basalt	523 746	890
	kristallweiß glänzend	523 741	890
	magnolia glänzend	523 742	890

Unterbau



OPTIONALES ZUBEHÖR INDEX

Beckengitter	234 795	134
Multifunktionsschale aus Edelstahl	514 542	290
Schneidbrett aus Sicherheitsglas	227 699	160
Schneidbrett aus massiver Buche	514 544	150

SUBLINE 500-U KERAMIK



Ablaufgarnitur mit Raumsparrohr, 3 1/2" InFino-Korbventil, Befestigungsset

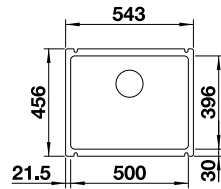

Ausschnitt: 490 x 386 mm
Beckentiefe: 185 mm
Außenmaß: 543 x 456 mm

- 600 mm Unter-schrank
- Unterbau
- Radius 15 mm
- InFino manuell

Nachrüsten auf Ablauf-fernbedienung mit Nachrüstset Infino + Bedienelement (ab S.170)

INDEX

	schwarz	523 740	850
	basalt	523 739	850
	kristallweiß glänzend	523 733	850
	magnolia glänzend	523 734	850



OPTIONALES ZUBEHÖR INDEX

Beckengitter	234 795	134
Multifunktionsschale aus Edelstahl	514 542	290
Schneidbrett aus Sicherheitsglas	227 699	160
Schneidbrett aus massiver Buche	514 544	150

SUBLINE 375-U KERAMIK



Ablaufgarnitur mit Raumsparrohr, 3 1/2" InFino-Korbventil, Befestigungsset

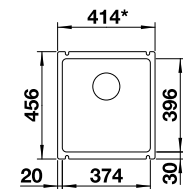

Ausschnitt: 364 x 386 mm
Beckentiefe: 185 mm
Außenmaß: 414 x 456 mm

- 450 mm Unter-schrank
- Unterbau
- Radius 15 mm
- InFino manuell

Nachrüsten auf Ablauf-fernbedienung mit Nachrüstset Infino + Bedienelement (ab S.170)

INDEX

	schwarz	523 732	710
	basalt	523 731	710
	kristallweiß glänzend	523 726	710
	magnolia glänzend	523 727	710



OPTIONALES ZUBEHÖR INDEX

Beckengitter	234 795	134
Multifunktionsschale aus Edelstahl	514 542	290
Schneidbrett aus Sicherheitsglas	227 699	160
Schneidbrett aus massiver Buche	514 544	150

Keramik Becken



SILGRANIT SPÜLEN

Integriert / Einbau von oben

BLANCODELTA II SILGRANIT

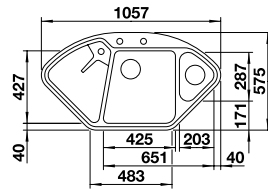

Ausschnitt nach Schablone
Beckentiefe: 185/120 mm
Außenmaß: 575 x 1057 mm

900 x 900

mm
Unter-
schrank



Einbau
von oben



InFino mit
Ablauferr-
bedienung

Multifunktionsschale aus Edelstahl,
Ablaufgarnitur mit Raumsparrohr,
2 x 3 1/2" InFino-Korbventil
mit Ablauferrbedienung
(Drehbetätigung) für das
Hauptbecken

○ fixe Bohrung

INDEX

●	schwarz	525 867	1100
●	anthrazit	523 656	1100
●	felsgrau	523 657	1100
●	vulkangrau	527 238	1100
●	weiß	523 660	1100
●	softweiß	527 055	1100
●	tartufo	523 666	1100
●	cafe	523 669	1100



OPTIONALES ZUBEHÖR

INDEX

DELTA II Schneidbrett	232 841	250
-----------------------	---------	-----

ZIA 9 E SILGRANIT

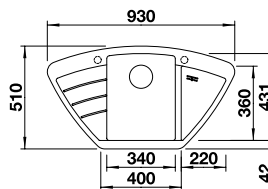

Ausschnitt nach Schablone
Beckentiefe: 180 mm
Außenmaß: 930 x 510 mm

900 x 900

mm
Unter-
schrank



Einbau
von oben



mit
Ablauferr-
bedienung

Ablaufgarnitur mit Raumsparrohr,
3 1/2" InFino-Korbventil
mit Ablauferrbedienung
(Drehbetätigung)

○ vorgefräste Bohrung
zum Durchschlagen

INDEX

●	schwarz	526 030	740
●	anthrazit	514 756	740
●	vulkangrau	527 394	740
●	weiß	514 750	740
●	softweiß	527 211	740
●	cafe	515 073	740



OPTIONALES ZUBEHÖR

INDEX

CapFlow™ Auslaufabdeckung	517 666	40
Multifunktionskorb aus Edelstahl	223 297	150

ZIA 8 S SILGRANIT

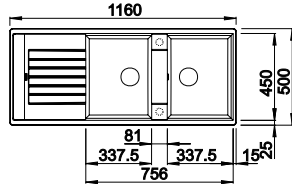

- 800** mm Unterschrank
- Einbau von oben
- manuell

Ablaufgarnitur mit Raumsparrohr, 3 1/2" InFino-Korbventil

Ausschnitt: 1140 x 480 mm
Beckentiefe: 190 mm
Außenmaß: 1160 x 500 mm

○ vorgefräste Bohrung zum Durchschlagen

REVERSIBEL INDEX

	REVERSIBEL	INDEX
● schwarz	526 027	800
● anthrazit	515 605	800
● vulkangrau	527 392	800
● weiß	515 597	800
● softweiß	527 209	800
● cafe	515 602	800

OPTIONALES ZUBEHÖR INDEX

		Preis lt. Blanco Shop
Nachrüstset mit Drehbetätigung	221 496	96
Eck-Schale	235 866	120
Schneidbrett aus wertigem Kunststoff in weiß	217 611	120
Schneidbrett aus massiver Buche	218 313	120



Integriert/Einbau von oben

AXIA III 6 S SILGRANIT

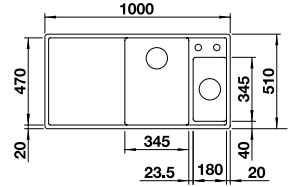

- 600** mm Unterschrank
- Einbau von oben
- InFino mit Ablauffernbedienung

Esche-Compound-Brückenschneidbrett, Multifunktionsschale aus Edelstahl, Ablaufgarnitur mit Raumsparrohr, 2 x 3 1/2" InFino-Korbventil, mit Ablauffernbedienung (Drehbetätigung) für das Hauptbecken

Ausschnitt: 980 x 490 mm
Beckentiefe: 130/190 mm
Außenmaß: 1000 x 510 mm

○ fixe Bohrung

BECKEN LINKS BECKEN RECHTS INDEX

	BECKEN LINKS	BECKEN RECHTS	INDEX
● schwarz	525 849	525 851	1300
● anthrazit	524 643	523 462	1300
● felsgrau	524 644	523 463	1300
● vulkangrau	527 227	527 229	1300
● weiß	524 647	523 466	1300
● softweiß	527 044	527 046	1300
● tartufo	524 650	523 469	1300
● cafe	524 652	523 471	1300

AXIA III 6 S SILGRANIT

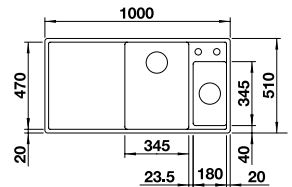

- 600** mm Unterschrank
- Einbau von oben
- InFino mit Ablauffernbedienung

GlasSchneidbrett, Multifunktionsschale aus Edelstahl, Ablaufgarnitur mit Raumsparrohr, 2 x 3 1/2" InFino-Korbventil, mit Ablauffernbedienung (Drehbetätigung) für das Hauptbecken

Ausschnitt: 980 x 490 mm
Beckentiefe: 130/190 mm
Außenmaß: 1000 x 510 mm

○ fixe Bohrung

BECKEN LINKS BECKEN RECHTS INDEX

	BECKEN LINKS	BECKEN RECHTS	INDEX
● schwarz	525 848	525 850	1100
● anthrazit	524 653	523 472	1100
● felsgrau	524 654	523 473	1100
● vulkangrau	527 226	527 228	1100
● weiß	524 657	523 477	1100
● softweiß	527 043	527 045	1100
● tartufo	524 660	523 480	1100
● cafe	524 662	523 482	1100

AXIA III XL 6 S SILGRANIT

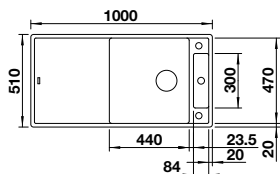

- 600 mm Unterschrank
- Einbau von oben
- InFino mit Ablauffernbedienung

Brückenschneidbrett, Multifunktionsschale aus Edelstahl, Ablaufgarnitur mit Raumsparrohr, 3 1/2" InFino-Korbventil, **mit Ablauffernbedienung** (Drehbetätigung)

Ausschnitt: 980 x 490 mm
Beckentiefe: 190/40 mm
Außenmaß: 1000 x 510 mm

fixe Bohrung

	REVERSIBEL	INDEX
● schwarz	525 858	1170
● anthrazit	523 500	1170
● felsgrau	523 501	1170
● vulkangrau	527 235	1170
● weiß	523 504	1170
● softweiß	527 052	1170
● tartufo	523 507	1170
● cafe	523 509	1170

AXIA III XL 6 S SILGRANIT

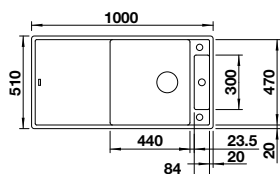

- 600 mm Unterschrank
- Einbau von oben
- InFino mit Ablauffernbedienung

GlasSchneidbrett, Ablaufgarnitur mit Raumsparrohr, 3 1/2" InFino-Korbventil, **mit Ablauffernbedienung** (Drehbetätigung)

Ausschnitt: 980 x 490 mm
Beckentiefe: 190/40 mm
Außenmaß: 1000 x 510 mm

fixe Bohrung

	REVERSIBEL	INDEX
● schwarz	525 857	970
● anthrazit	523 510	970
● felsgrau	523 511	970
● vulkangrau	527 234	970
● weiß	523 514	970
● softweiß	527 051	970
● tartufo	523 517	970
● cafe	523 519	970

ZENAR XL 6 S SILGRANIT BESTSELLER

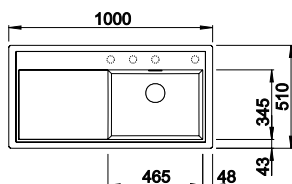

- 600 mm Unterschrank
- Einbau von oben
- InFino mit Ablauffernbedienung

Ablaufgarnitur mit Raumsparrohr, 3 1/2" InFino-Korbventil **mit Ablauffernbedienung** (Drehbetätigung)

Ausschnitt: 980 x 490 mm
Beckentiefe: 190 mm
Außenmaß: 1000 x 510 mm

fixe Bohrung

	BECKEN LINKS	BECKEN RECHTS	INDEX
● schwarz	526 059	526 062	890
● anthrazit	523 994	523 964	890
● felsgrau	523 996	523 965	890
● vulkangrau	527 370	527 372	890
● weiß	524 001	523 968	890
● softweiß	527 187	527 189	890
● tartufo	524 007	523 971	890
● cafe	524 011	523 973	890

	OPTIONALES ZUBEHÖR	INDEX
	Multifunktionsschale aus Edelstahl	223 077 235
	Klappmatte 460 x 440 mm	238 483 132
	Etagon Schienen Keramik	237 362 190
	Esche-Compound Schneidbrett	229 411 290

Ab- u. Überlaufset in schwarz matt, satin gold, satin dark steel und satin platinum **siehe S.171**



Integriert/Einbau von oben

Silgranit Spülen

ZENAR XL 6 S COMPACT SILGRANIT



Ablaufgarnitur mit Raumsparrohr, 3 1/2" InFino-Korbventil mit **Ablauf fernbedienung** (Drehbetätigung)

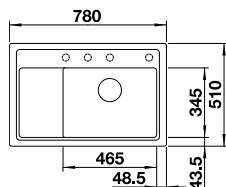

Ausschnitt: 760 x 490 mm
Beckentiefe: 190 mm
Außenmaß: 780 x 510 mm

- vorgefräste Bohrung zum Durchschlagen
- fixe Bohrung

- 600** mm Unterschrank
- Einbau von oben
- InFino mit Ablauf fernbedienung



BECKEN RECHTS INDEX

	schwarz	526 052	820
	anthrazit	523 774	820
	felsgrau	523 775	820
	vulkangrau	527 368	820
	weiß	523 778	820
	softweiß	527 185	820
	tartufo	523 782	820
	cafe	523 784	820

OPTIONALES ZUBEHÖR INDEX

Multifunktionsschale aus Edelstahl	223 077	235
Klappmatte 460 x 440 mm	238 483	132
Etagon Schienen Keramik	237 362	190
Brett Zenar Compact	233 679	200

Ab- u. Überlaufset in schwarz matt, satin gold, satin dark steel und satin platinum **siehe S.171**

Integriert/Einbau von oben

Silgranit Spülen

COLLECTIS 6 S SILGRANIT



Depot-Schale mit Deckel aus Kunststoff in anthrazit, Ablaufgarnitur mit Raumsparrohr, 3 1/2" und 1 1/2" InFino-Korbventil mit **Ablauf fernbedienung** (Drehbetätigung) für das Hauptbecken

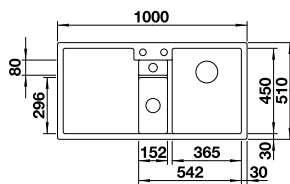

Ausschnitt: 984 x 494 mm
Beckentiefe: 190 mm
Außenmaß: 1000 x 510 mm

- fixe Bohrung

- 600** mm Unterschrank
- Einbau von oben
- InFino mit Ablauf fernbedienung



BECKEN RECHTS INDEX

	schwarz	525 866	1020
	anthrazit	523 344	1020
	felsgrau	523 345	1020
	vulkangrau	527 241	1020
	weiß	523 348	1020
	softweiß	527 058	1020
	tartufo	523 351	1020
	cafe	523 353	1020

OPTIONALES ZUBEHÖR INDEX

Holzschneidbrett Ahorn	235 844	210
------------------------	---------	------------

ADIRA 6 S SILGRANIT BESTSELLER



mit ADIRA Klappmatte und Multifunktionsschale mit praktischer Abtropffunktion, Ablaufgarnitur mit Raumsparrohr, 3 1/2" InFino-Korbventil mit **Ablauf fernbedienung** (Drehbetätigung)

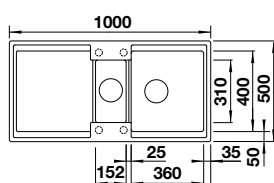

Ausschnitt: 980 x 480 mm
Beckentiefe: 200/135 mm
Außenmaß: 1000 x 500 mm

- vorgefräste Bohrung zum Durchschlagen

- 600** mm Unterschrank
- Einbau von oben
- InFino mit Ablauf fernbedienung



reddot winner 2024



REVERSIBEL INDEX

	schwarz	527 601	900
	anthrazit	527 602	900
	felsgrau	527 603	900
	vulkangrau	527 604	900
	weiß	527 605	900
	softweiß	527 606	900
	tartufo	527 607	900
	cafe	527 608	900

OPTIONALES ZUBEHÖR INDEX

Sink Drainer 2-in-1	527 644	Preis lt. Blanco Shop
Schneidbrett aus wertigem Kunststoff in weiß	217 611	120
Schneidbrett aus massiver Buche	218 313	120

Ab- u. Überlaufset in schwarz matt, satin gold, satin dark steel und satin platinum **siehe S.171**

ADIRA XL 6 S SILGRANIT BESTSELLER

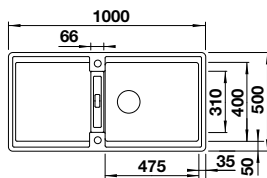

600 mm Unterschrank

Einbau von oben

InFino mit Ablauffernbedienung



reddot winner 2024

mit ADIRA Klappmatte, Ablaufgarnitur mit Raumsparrohr, 3 1/2" InFino-Korbventil mit **Ablauffernbedienung** (Drehbetätigung)

Ausschnitt: 980 x 480 mm
Beckentiefe: 200/135 mm
Außenmaß: 1000 x 500 mm

☉ vorgefräste Bohrung zum Durchschlagen

	REVERSIBEL	INDEX
● schwarz	527 617	810
● anthrazit	527 618	810
● felsgrau	527 619	810
● vulkangrau	527 620	810
● weiß	527 621	810
● softweiß	527 622	810
● tartufo	527 623	810
● cafe	527 624	810

OPTIONALES ZUBEHÖR		INDEX
Sink Drainer 2-in-1	527 644	Preis lt. Blanco Shop
Schneidbrett aus wertigem Kunststoff in weiß	217 611	120
Schneidbrett aus massiver Buche	218 313	120

Ab- u. Überlaufset in schwarz matt, satin gold, satin dark steel und satin platinum **siehe S.171**



FARON XL 6 S SILGRANIT

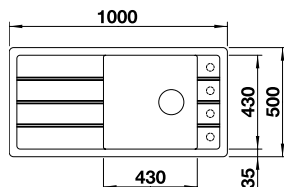

600 mm Unterschrank

Einbau von oben

InFino manuell

Nachrüstset auf Ablauffernbedienung mit Nachrüstset InFino + Bedienelement (ab S.170)

Ablaufgarnitur mit Raumsparrohr, 3 1/2" InFino-Korbventil

Ausschnitt: 980 x 480 mm
Beckentiefe: 200 mm
Außenmaß: 1000 x 500 mm

☉ vorgefräste Bohrung zum Durchschlagen

	REVERSIBEL	INDEX
● schwarz	525 896	790
● anthrazit	524 803	790
● felsgrau	524 804	790
● vulkangrau	527 265	790
● weiß	524 807	790
● softweiß	527 082	790
● tartufo	524 810	790
● cafe	524 812	790

OPTIONALES ZUBEHÖR		INDEX
Holzschneidbrett Esche	237 118	200
Holzschneidbrett Esche Ornament	237 591	250



ELON XL 6 S SILGRANIT BESTSELLER

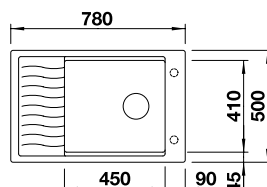

600 mm Unterschrank

Einbau von oben

InFino mit Ablauffernbedienung

Tropfgitter aus Edelstahl, Ablaufgarnitur mit Raumsparrohr, 3 1/2" InFino-Korbventil mit **Ablauffernbedienung** (Drehbetätigung)

Ausschnitt: 760 x 480 mm
Beckentiefe: 190 mm
Außenmaß: 780 x 510 mm

☉ vorgefräste Bohrung zum Durchschlagen
○ fixe Bohrung

	REVERSIBEL	INDEX
● schwarz	525 882	750
● anthrazit	524 834	750
● felsgrau	524 835	750
● vulkangrau	527 253	750
● weiß	524 838	750
● softweiß	527 070	750
● tartufo	524 841	750
● cafe	524 843	750

OPTIONALES ZUBEHÖR		INDEX
Multifunktionsschale aus Edelstahl	227 689	135
Schneidbrett aus wertigem Kunststoff in weiß	217 611	120
Schneidbrett aus massiver Buche	218 313	120



Integriert/Einbau von oben

Silgranit Spülen

METRA 6 S SILGRANIT BESTSELLER

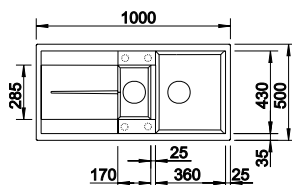

- 600 mm Unterschränk
- Einbau von oben
- mit Ablauffernbedienung

Multifunktionsschale aus Edelstahl, Ablaufgarnitur mit Raumsparrohr, 2 x 3 1/2" InFino-Korbventil mit **Ablauffernbedienung** (Drehbetätigung) für das Hauptbecken

Ausschnitt: 980 x 480 mm
Beckentiefe: 190/130 mm
Außenmaß: 1000 x 500 mm

vorgefräste Bohrung zum Durchschlagen

	REVERSIBEL	INDEX
schwarz	525 926	850
anthrazit	513 053	850
felsgrau	518 877	850
vulkangrau	527 299	850
weiß	513 046	850
softweiß	527 116	850
tartufo	517 354	850
cafe	515 045	850

	OPTIONALES ZUBEHÖR	INDEX
CapFlow™ Auslaufabdeckung	517 666	40
Eck-Schale	235 866	96
Schneidbrett aus wertigem Kunststoff in weiß	217 611	120
Schneidbrett aus massiver Buche	218 313	120



METRA XL 6 S SILGRANIT BESTSELLER

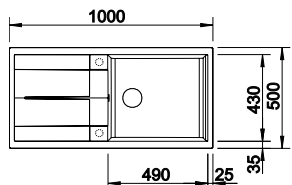

- 600 mm Unterschränk
- Einbau von oben
- mit Ablauffernbedienung

Ablaufgarnitur mit Raumsparrohr, 3 1/2" InFino-Korbventil mit **Ablauffernbedienung** (Drehbetätigung)

Ausschnitt: 980 x 480 mm
Beckentiefe: 190 mm
Außenmaß: 1000 x 500 mm

vorgefräste Bohrung zum Durchschlagen

	REVERSIBEL	INDEX
schwarz	525 931	750
anthrazit	515 286	750
felsgrau	518 881	750
vulkangrau	527 306	750
weiß	515 280	750
softweiß	527 123	750
tartufo	517 360	750
cafe	515 287	750

	OPTIONALES ZUBEHÖR	INDEX
CapFlow™ Auslaufabdeckung	517 666	40
Eck-Schale	235 866	96
Schneidbrett aus wertigem Kunststoff in weiß	217 611	120
Schneidbrett aus massiver Buche	218 313	120



METRA 6 S COMPACT SILGRANIT

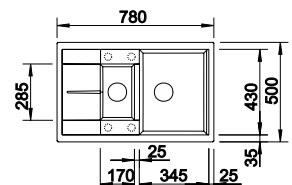

- 600 mm Unterschränk
- Einbau von oben
- mit Ablauffernbedienung

Ablaufgarnitur mit Raumsparrohr, 2 x 3 1/2" InFino-Korbventil mit **Ablauffernbedienung** (Drehbetätigung) für das Hauptbecken

Ausschnitt: 760 x 480 mm
Beckentiefe: 190/130 mm
Außenmaß: 780 x 500 mm

vorgefräste Bohrung zum Durchschlagen

	REVERSIBEL	INDEX
schwarz	525 925	750
anthrazit	513 473	750
felsgrau	518 876	750
vulkangrau	527 297	750
weiß	513 468	750
softweiß	527 114	750
tartufo	517 353	750
cafe	515 044	750

	OPTIONALES ZUBEHÖR	INDEX
Multifunktionsschale aus Edelstahl	217 796	158
Eck-Schale	235 866	96
Schneidbrett aus wertigem Kunststoff in weiß	217 611	120
Schneidbrett aus massiver Buche	218 313	120



SONA XL 6 S SILGRANIT



Ablaufgarnitur mit Raumsparrohr, 3 1/2" Korbventil

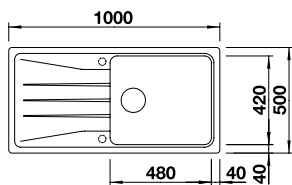

Ausschnitt: 980 x 480 mm
Beckentiefe: 190 mm
Außenmaß: 1000 x 500 mm

☉ vorgefräste Bohrung zum Durchschlagen

- 600 mm Unterschrank
- Einbau von oben
- manuell

FARBE	REVERSIBEL	INDEX
● schwarz	525 977	730
● anthrazit	519 689	730
● felsgrau	519 690	730
● vulkangrau	527 341	730
● weiß	519 692	730
● softweiß	527 158	730
● tartufo	519 696	730
● cafe	519 697	730



OPTIONALES ZUBEHÖR	INDEX
Nachrüstset mit Drehbetätigung	217 163
Schneidbrett aus wertigem Kunststoff in weiß	217 611
Schneidbrett aus massiver Buche	218 313

ZIA 6 S SILGRANIT



Ablaufgarnitur mit Raumsparrohr, 2 x 3 1/2" InFino-Korbventil mit **Ablauferrbedienung** (Drehbetätigung) für das Hauptbecken

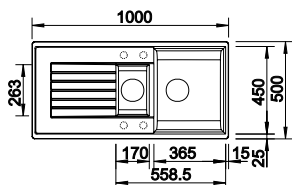

Ausschnitt: 980 x 480 mm
Beckentiefe: 190/130 mm
Außenmaß: 1000 x 500 mm

☉ vorgefräste Bohrung zum Durchschlagen

- 600 mm Unterschrank
- Einbau von oben
- mit Ablauferrbedienung

FARBE	REVERSIBEL	INDEX
● schwarz	526 020	750
● anthrazit	514 740	750
● vulkangrau	527 389	750
● weiß	514 734	750
● softweiß	527 206	750
● cafe	515 071	750



OPTIONALES ZUBEHÖR	INDEX
CapFlow™ Auslaufabdeckung	517 666
Resteschale	220 736
Schneidbrett aus wertigem Kunststoff in weiß	217 611
Schneidbrett aus massiver Buche	218 313

ZIA XL 6 S SILGRANIT



Ablaufgarnitur mit Raumsparrohr, 3 1/2" Korbventil mit **Ablauferrbedienung** (Drehbetätigung)

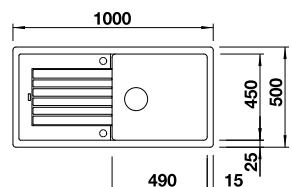

Ausschnitt: 980 x 480 mm
Beckentiefe: 190 mm
Außenmaß: 1000 x 500 mm

☉ vorgefräste Bohrung zum Durchschlagen

- 600 mm Unterschrank
- Einbau von oben
- mit Ablauferrbedienung

FARBE	REVERSIBEL	INDEX
● schwarz	526 023	720
● anthrazit	517 558	720
● vulkangrau	527 399	720
● weiß	517 561	720
● softweiß	527 216	720
● cafe	517 567	720



OPTIONALES ZUBEHÖR	INDEX
CapFlow™ Auslaufabdeckung	517 666
Eck-Schale	235 866
Schneidbrett aus wertigem Kunststoff in weiß	217 611
Schneidbrett aus massiver Buche	218 313

Integriert/Einbau von oben

Silgranit Spülen

ZIA XL 6 S COMPACT SILGRANIT



Ablaufgarnitur mit Raumsparrohr, 3 1/2" InFinio-Korbventil mit **Ablauf fernbedienung** (Drehbetätigung)

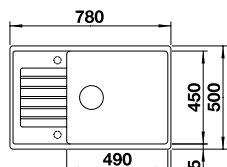

Ausschnitt: 760 x 480 mm
Beckentiefe: 190 mm
Außenmaß: 780 x 500 mm

600

mm
Unter-
schrank



Einbau
von oben



mit
Ablauf fern-
bedienung

○ vorgefräste Bohrung zum Durchschlagen

REVERSIBEL

INDEX

● schwarz	526 018	650
● anthrazit	523 263	650
● vulkangrau	527 396	650
● weiß	523 267	650
● softweiß	527 213	650
● cafe	523 272	650

OPTIONALES ZUBEHÖR

INDEX

CapFlow™ Auslaufabdeckung	517 666	40
Eck-Schale	235 866	96
Schneidbrett aus wertigem Kunststoff in weiß	217 611	120
Schneidbrett aus massiver Buche	218 313	120



LEGRA 6 S SILGRANIT



Ablaufgarnitur mit Raumsparrohr, 2 x 3 1/2" Korbventil

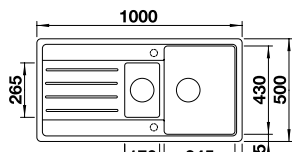

Ausschnitt: 980 x 480 mm
Beckentiefe: 190/118 mm
Außenmaß: 1000 x 500 mm

600

mm
Unter-
schrank



Einbau
von oben



manuell

○ vorgefräste Bohrung zum Durchschlagen

REVERSIBEL

INDEX

● schwarz	526 086	670
● anthrazit	522 207	670
● vulkangrau	527 271	670
● weiß	522 209	670
● softweiß	527 088	670
● cafe	522 212	670

OPTIONALES ZUBEHÖR

INDEX

Nachrüstset mit Drehbetätigung	217 163	100
Schneidbrett aus Kunststoff, weiß	217 611	120
Schneidbrett aus massiver Buche	218 313	120



LEGRA XL 6 S SILGRANIT



Ablaufgarnitur mit Raumsparrohr, 2 x 3 1/2" Korbventil

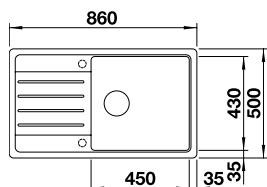

Ausschnitt: 840 x 480 mm
Beckentiefe: 190 mm
Außenmaß: 860 x 500 mm

600

mm
Unter-
schrank



Einbau
von oben



manuell

○ vorgefräste Bohrung zum Durchschlagen

REVERSIBEL

INDEX

● schwarz	526 087	600
● anthrazit	523 326	600
● vulkangrau	527 274	600
● weiß	523 328	600
● softweiß	527 091	600
● cafe	523 331	600

OPTIONALES ZUBEHÖR

INDEX

Nachrüstset mit Drehbetätigung	217 163	100
Schneidbrett aus Kunststoff, weiß	217 611	120
Schneidbrett aus massiver Buche	218 313	120



Integriert/Einbau von oben

Silgranit
Spülen

FAVUM XL 6 S SILGRANIT



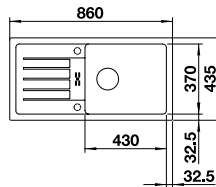

Ablaufgarnitur mit Raumsparrohr,
3 1/2" Korbventil



Ausschnitt: 840 x 415 mm
Beckentiefe: 180 mm
Außenmaß: 860 x 435 mm

○ vorgefräste Bohrung zum Durchschlagen

-  600 mm Unter-schrank
-  Einbau von oben
-  manuell

	REVERSIBEL	INDEX
● schwarz	526 082	530
● anthrazit	524 233	530
● vulkangrau	527 267	530
● weiß	524 235	530
● softweiß	527 084	530
● cafe	524 238	530



	REVERSIBEL	INDEX
Nachrüstset ohne Bedienelement	118 979	60
Drehbetätigung rund	119 293	38
Eck-Schale	235 866	96
Set ETAGON-Schienen	234 164	190

AXIA III 5 S SILGRANIT



Esche-Compound-Brückenschneidbrett, Ablaufgarnitur mit Raumsparrohr, 3 1/2" InFino-Korbventil mit **Ablauferrbedienung** (Drehbetätigung)

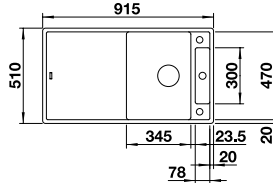

Ausschnitt: 895 x 490 mm
Beckentiefe: 190 mm
Außenmaß: 915 x 510 mm

○ fixe Bohrung

-  500 mm Unter-schrank
-  Einbau von oben
-  InFino mit Ablauferrbedienung

	REVERSIBEL	INDEX
● schwarz	525 845	1120
● anthrazit	523 205	1120
● felsgrau	523 206	1120
● vulkangrau	527 223	1120
● weiß	523 209	1120
● softweiß	527 040	1120
● tartufo	523 212	1120
● cafe	523 214	1120

AXIA III 5 S SILGRANIT



Glasschneidbrett, Ablaufgarnitur mit Raumsparrohr, 3 1/2" InFino-Korbventil mit **Ablauferrbedienung** (Drehbetätigung)

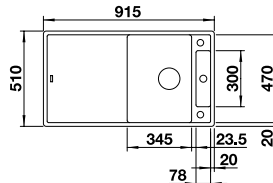

Ausschnitt: 895 x 490 mm
Beckentiefe: 190 mm
Außenmaß: 915 x 510 mm

○ fixe Bohrung

-  500 mm Unter-schrank
-  Einbau von oben
-  InFino mit Ablauferrbedienung

	REVERSIBEL	INDEX
● schwarz	525 844	920
● anthrazit	523 215	920
● felsgrau	523 216	920
● vulkangrau	527 222	920
● weiß	523 219	920
● softweiß	527 039	920
● tartufo	523 222	920
● cafe	523 224	920

Integriert/Einbau von oben

Silgranit Spülen

ZENAR 5 S SILGRANIT



Ablaufgarnitur mit Raumsparrohr, 3 1/2" InFino-Korbventil mit **Ablauf fernbedienung** (Drehbetätigung)

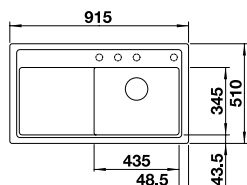

Ausschnitt: 895 x 490 mm
Beckentiefe: 190 mm
Außenmaß: 915 x 510 mm

○ vorgefräste Bohrung zum Durchschlagen

- 500 mm Unterschrank
- Einbau von oben
- InFino mit Ablauf fernbedienung

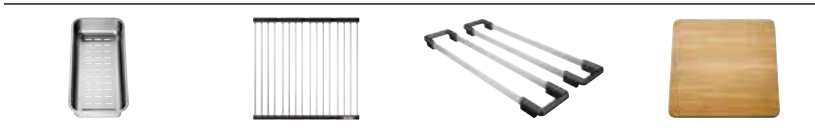

	BECKEN RECHTS	INDEX
● schwarz	526 046	840
● anthrazit	523 934	840
● felsgrau	523 935	840
● vulkangrau	527 365	840
● weiß	523 938	840
● softweiß	527 182	840
● tartufo	523 941	840
● cafe	523 943	840

	OPTIONALES ZUBEHÖR	INDEX
Multifunktionsschale aus Edelstahl	223 077	235
Klappmatte 460 x 440 mm	238 483	132
ETAGON-Schienen	237 362	190
Esche-Compound Schneidbrett	229 421	270

Ab- u. Überlaufset in schwarz matt, satin gold, satin dark steel und satin platinum **siehe S.171**

Integriert/Einbau von oben

METRA 5 S SILGRANIT BESTSELLER



Ablaufgarnitur mit Raumsparrohr, 3 1/2" Korbventil mit **Ablauf fernbedienung** (Drehbetätigung)

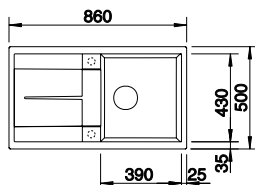

Ausschnitt: 840 x 480 mm
Beckentiefe: 190 mm
Außenmaß: 860 x 500 mm

○ vorgefräste Bohrung zum Durchschlagen

- 500 mm Unterschrank
- Einbau von oben
- mit Ablauf fernbedienung



	REVERSIBEL	INDEX
● schwarz	525 918	680
● anthrazit	513 044	680
● felsgrau	518 871	680
● vulkangrau	527 292	680
● weiß	513 037	680
● softweiß	527 109	680
● tartufo	517 348	680
● cafe	515 041	680

	OPTIONALES ZUBEHÖR	INDEX
CapFlow™ Auslaufabdeckung	517 666	40
Eck-Schale	235 866	96
Schneidbrett aus Kunststoff, weiß	217 611	120
Schneidbrett aus massiver Buche	218 313	120

SONA 5 S SILGRANIT



Ablaufgarnitur mit Raumsparrohr, 3 1/2" Korbventil

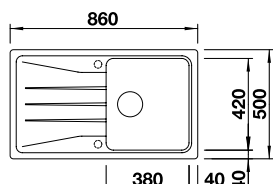

Ausschnitt: 840 x 480 mm
Beckentiefe: 190 mm
Außenmaß: 860 x 500 mm

○ vorgefräste Bohrung zum Durchschlagen

- 500 mm Unterschrank
- Einbau von oben
- manuell



	REVERSIBEL	INDEX
● schwarz	525 972	620
● anthrazit	519 671	620
● felsgrau	519 672	620
● vulkangrau	527 334	620
● weiß	519 674	620
● softweiß	527 151	620
● tartufo	519 678	620
● cafe	519 679	620

	OPTIONALES ZUBEHÖR	INDEX
Nachrüstset mit Drehbetätigung	217 163	100
Schneidbrett aus Kunststoff, weiß	217 611	120
Schneidbrett aus massiver Buche	218 313	120

ZIA 5 S SILGRANIT



Ablaufgarnitur mit Raumsparrohr, 3 1/2" Korbventil mit **Ablauffernbedienung** (Drehbetätigung)

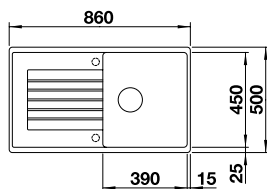

Ausschnitt: 840 x 480 mm
Beckentiefe: 190 mm
Außenmaß: 860 x 500 mm

☉ vorgefräste Bohrung zum Durchschlagen

-  500 mm Unterschrank
-  Einbau von oben
-  mit Ablauffernbedienung

	REVERSIBEL	INDEX
● schwarz	526 015	640
● anthrazit	520 502	640
● vulkangrau	527 386	640
● weiß	520 506	640
● softweiß	527 203	640
● cafe	520 510	640



OPTIONALES ZUBEHÖR	REVERSIBEL	INDEX
CapFlow™ Auslaufabdeckung	517 666	40
Eck-Schale	235 866	96
Schneidbrett aus Kunststoff, weiß	217 611	120
Schneidbrett aus massiver Buche	218 313	120

AXIA III 45 S SILGRANIT



Esche-Compound-Brückenschneidbrett, Ablaufgarnitur mit Raumsparrohr, 3 1/2" InFino-Korbventil mit **Ablauffernbedienung** (Drehbetätigung)

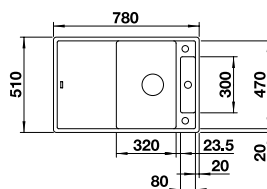

Ausschnitt: 760 x 490 mm
Beckentiefe: 190 mm
Außenmaß: 780 x 510 mm

○ fixe Bohrung

-  450 mm Unterschrank
-  Einbau von oben
-  InFino mit Ablauffernbedienung

	REVERSIBEL	INDEX
● schwarz	525 841	990
● anthrazit	523 173	990
● felsgrau	523 174	990
● vulkangrau	527 219	990
● weiß	523 177	990
● softweiß	527 036	990
● tartufo	523 180	990
● cafe	523 182	990

AXIA III 45 S SILGRANIT



Glasschneidbrett, Ablaufgarnitur mit Raumsparrohr, 3 1/2" InFino-Korbventil mit **Ablauffernbedienung** (Drehbetätigung)

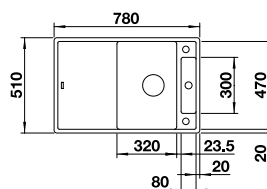

Ausschnitt: 760 x 490 mm
Beckentiefe: 190 mm
Außenmaß: 780 x 510 mm

○ fixe Bohrung

-  450 mm Unterschrank
-  Einbau von oben
-  InFino mit Ablauffernbedienung

	REVERSIBEL	INDEX
● schwarz	525 840	790
● anthrazit	523 183	790
● felsgrau	523 184	790
● vulkangrau	527 218	790
● weiß	523 187	790
● softweiß	527 035	790
● tartufo	523 190	790
● cafe	523 192	790

Integriert/Einbau von oben

Silgranit Spülen

ZENAR 45 S SILGRANIT BESTSELLER

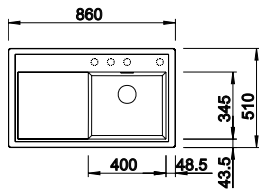

- 450 mm Unterschrank
- Einbau von oben
- InFino mit Abfluffernbedienung

Ablaufgarnitur mit Raumsparrohr, 3 1/2" InFino-Korbventil mit **Abfluffernbedienung** (Drehbetätigung)

Ausschnitt: 840 x 490 mm
Beckentiefe: 190 mm
Außenmaß: 860 x 510 mm

vorgefräste Bohrung zum Durchschlagen

	BECKEN LINKS	BECKEN RECHTS	INDEX
● schwarz	526 034	526 037	670
● anthrazit	523 850	523 781	670
● felsgrau	523 851	523 785	670
● vulkangrau	527 359	527 361	670
● weiß	523 854	523 788	670
● softweiß	527 176	527 178	670
● tartufo	523 859	523 796	670
● cafe	523 861	523 798	670

OPTIONALES ZUBEHÖR		INDEX
Multifunktionsschale aus Edelstahl	223 077	235
Klappmatte 460 x 440 mm	238 483	132
ETAGON-Schienen Keramik	237 362	190
Esche-Compound Schneidbrett	229 421	270



ADIRA 45 S SILGRANIT BESTSELLER

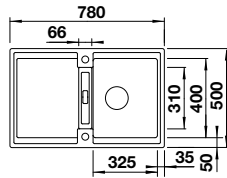

- 450 mm Unterschrank
- Einbau von oben
- InFino mit Abfluffernbedienung

mit ADIRA Klappmatte, Ablaufgarnitur mit Raumsparrohr, 3 1/2" InFino-Korbventil mit **Abfluffernbedienung** (Drehbetätigung)

Ausschnitt: 760 x 480 mm
Beckentiefe: 200 mm
Außenmaß: 780 x 500 mm

vorgefräste Bohrung zum Durchschlagen



reddot winner 2024

	REVERSIBEL	INDEX
● schwarz	527 585	590
● anthrazit	527 586	590
● felsgrau	527 587	590
● vulkangrau	527 588	590
● weiß	527 589	590
● softweiß	527 590	590
● tartufo	527 591	590
● cafe	527 592	590

OPTIONALES ZUBEHÖR		INDEX
Sink Drainer 2-in-1	527 644	Preis lt. Blanco Shop
Schneidbrett aus wertigem Kunststoff in weiß	217 611	120
Schneidbrett aus massiver Buche	218 313	120

Ab- u. Überlaufset in schwarz matt, satin gold, satin dark steel und satin platinum **siehe S.171**



ELON 45 S SILGRANIT

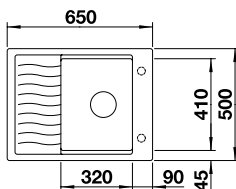

- 450 mm Unterschrank
- Einbau von oben
- InFino mit Abfluffernbedienung

Tropfgitter aus Edelstahl, Ablaufgarnitur mit Raumsparrohr, 3 1/2" InFino-Korbventil mit **Abfluffernbedienung** (Drehbetätigung)

Ausschnitt: 630 x 480 mm
Beckentiefe: 190 mm
Außenmaß: 650 x 500 mm

vorgefräste Bohrung zum Durchschlagen

	REVERSIBEL	INDEX
● schwarz	525 879	690
● anthrazit	524 814	690
● felsgrau	524 815	690
● vulkangrau	527 251	690
● weiß	524 818	690
● softweiß	527 068	690
● tartufo	524 821	690
● cafe	524 823	690

OPTIONALES ZUBEHÖR		INDEX
Multifunktionsschale aus Edelstahl	227 689	135
Schneidbrett aus massiver Buche	218 313	120



Integriert/Einbau von oben

Silgranit Spülen

METRA 45 S SILGRANIT BESTSELLER

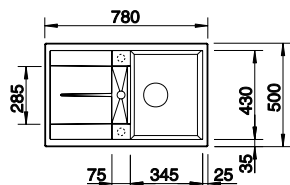

- 450 mm Unterschränk
- Einbau von oben
- mit Ablauffernbedienung

Ablaufgarnitur mit Raumsparrohr, 3 1/2" Korbventil mit **Ablauffernbedienung** (Drehbetätigung)

Ausschnitt: 760 x 480 mm
Beckentiefe: 190 mm
Außenmaß: 780 x 500 mm

vorgefräste Bohrung zum Durchschlagen



	REVERSIBEL	INDEX
● schwarz	525 914	540
● anthrazit	513 035	540
● felsgrau	518 868	540
● vulkangrau	527 288	540
● weiß	513 028	540
● softweiß	527 105	540
● tartufo	517 345	540
● cafe	515 038	540

OPTIONALES ZUBEHÖR	INDEX
CapFlow™ Auslaufabdeckung	40
Eck-Schale	96
Schneidbrett aus Kunststoff, weiß	120
Schneidbrett aus massiver Buche	120

METRA 45 S COMPACT SILGRANIT

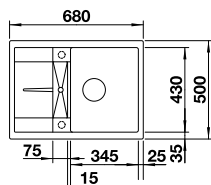

- 450 mm Unterschränk
- Einbau von oben
- mit Ablauffernbedienung

Ablaufgarnitur mit Raumsparrohr, 3 1/2" InFino-Korbventil mit **Ablauffernbedienung** (Drehbetätigung)

Ausschnitt: 660 x 480 mm
Beckentiefe: 190 mm
Außenmaß: 680 x 500 mm

vorgefräste Bohrung zum Durchschlagen



	REVERSIBEL	INDEX
● schwarz	525 913	600
● anthrazit	519 572	600
● felsgrau	519 573	600
● vulkangrau	527 285	600
● weiß	519 576	600
● softweiß	527 102	600
● tartufo	519 580	600
● cafe	519 581	600

OPTIONALES ZUBEHÖR	INDEX
CapFlow™ Auslaufabdeckung	40
Eck-Schale	96
Schneidbrett aus Kunststoff, weiß	120
Schneidbrett aus massiver Buche	120

SONA 45 S SILGRANIT

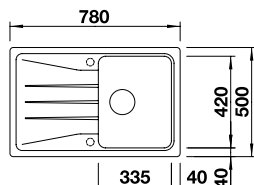

- 450 mm Unterschränk
- Einbau von oben
- manuell

Ablaufgarnitur mit Raumsparrohr, 3 1/2" Korbventil

Ausschnitt: 760 x 480 mm
Beckentiefe: 190 mm
Außenmaß: 780 x 500 mm

vorgefräste Bohrung zum Durchschlagen

	REVERSIBEL	INDEX
● schwarz	525 970	550
● anthrazit	519 662	550
● felsgrau	519 663	550
● vulkangrau	527 332	550
● weiß	519 665	550
● softweiß	527 149	550
● tartufo	519 669	550
● cafe	519 670	550



OPTIONALES ZUBEHÖR	INDEX
Nachrüstset mit Drehbetätigung	100

Integriert/Einbau von oben

Silgranit Spülen

ZIA 45 S SILGRANIT



Ablaufgarnitur mit Raumsparrohr, 3 1/2" InFino-Korbventil mit **Ablauf fernbedienung** (Drehbetätigung)

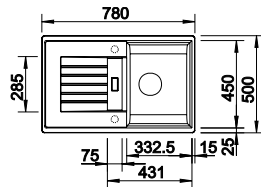

Ausschnitt: 760 x 480 mm
Beckentiefe: 190 mm
Außenmaß: 780 x 500 mm

450

mm
Unter-
schrank



Einbau
von oben



mit
Ablauf fern-
bedienung

○ vorgefräste Bohrung zum Durchschlagen

REVERSIBEL

INDEX

● schwarz	526 012	570
● anthrazit	514 724	570
● vulkangrau	527 382	570
● weiß	514 718	570
● softweiß	527 199	570
● cafe	515 069	570

OPTIONALES ZUBEHÖR

INDEX

CapFLOW™ Auslaufabdeckung	517 666	40
Eck-Schale	235 866	96
Schneidbrett aus Kunststoff, weiß	217 611	120
Schneidbrett aus massiver Buche	218 313	120

Integriert/Einbau von oben



ZIA 45 S COMPACT SILGRANIT

BESTSELLER



Ablaufgarnitur mit Raumsparrohr, 3 1/2" Korbventil mit **Ablauf fernbedienung** (Drehbetätigung)

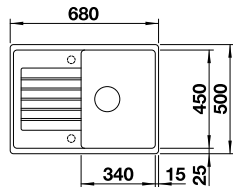

Ausschnitt: 660 x 480 mm
Beckentiefe: 190 mm
Außenmaß: 680 x 500 mm

450

mm
Unter-
schrank



Einbau
von oben



mit
Ablauf fern-
bedienung

○ vorgefräste Bohrung zum Durchschlagen

REVERSIBEL

INDEX

● schwarz	526 008	520
● anthrazit	524 711	520
● vulkangrau	527 379	520
● weiß	524 715	520
● softweiß	527 196	520
● cafe	524 720	520

OPTIONALES ZUBEHÖR

INDEX

CapFLOW™ Auslaufabdeckung	517 666	40
Eck-Schale	235 866	96
Schneidbrett aus Kunststoff, weiß	217 611	120
Schneidbrett aus massiver Buche	218 313	120



LEGRA 45 S SILGRANIT



Ablaufgarnitur mit Raumsparrohr, 3 1/2" Korbventil

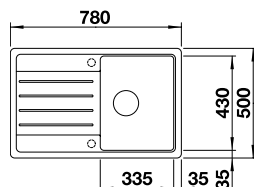

Ausschnitt: 760 x 480 mm
Beckentiefe: 190 mm
Außenmaß: 780 x 500 mm

450

mm
Unter-
schrank



Einbau
von oben



manuell

○ vorgefräste Bohrung zum Durchschlagen

REVERSIBEL

INDEX

● schwarz	526 083	480
● anthrazit	522 201	480
● vulkangrau	527 268	480
● weiß	522 203	480
● softweiß	527 085	480
● cafe	522 206	480

OPTIONALES ZUBEHÖR

INDEX

Nachrüstset mit Drehbetätigung	217 163	100
Schneidbrett aus wertigem Kunststoff in weiß	217 611	120
Schneidbrett aus massiver Buche	218 313	120



FAVUM 45 S SILGRANIT

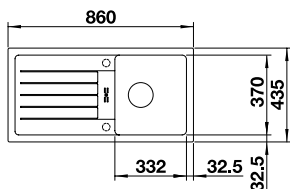

- 450** mm Unterschrank
- Einbau von oben
- manuell

Ablaufgarnitur mit Raumsparrohr, 3 1/2" Korbventil

Ausschnitt: 840 x 415 mm
Beckentiefe: 180 mm
Außenmaß: 860 x 435 mm

vorgefräste Bohrung zum Durchschlagen



	REVERSIBEL	INDEX
● schwarz	526 081	430
● anthrazit	524 227	430
● vulkangrau	527 266	430
● weiß	524 229	430
● softweiß	527 083	430
● cafe	524 232	430

OPTIONALES ZUBEHÖR		INDEX
Nachrüstset ohne Bedienelement	118 979	60
Drehbetätigung rund	119 293	38
Eck-Schale	235 866	96
Set ETAGON-Schienen	234 164	190

ZIA 40 S SILGRANIT

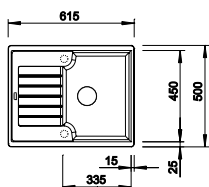

- 400** mm Unterschrank
- Einbau von oben
- manuell

Ablaufgarnitur mit Raumsparrohr, 3 1/2" Korbventil

Ausschnitt: 595 x 480 mm
Beckentiefe: 190 mm
Außenmaß: 615 x 500 mm

vorgefräste Bohrung zum Durchschlagen



	REVERSIBEL	INDEX
● schwarz	526 006	520
● anthrazit	516 918	520
● vulkangrau	527 378	520
● weiß	516 922	520
● softweiß	527 195	520
● cafe	516 927	520

OPTIONALES ZUBEHÖR		INDEX
Nachrüstset mit Drehbetätigung	217 163	100
Eck-Schale	235 866	96
Schneidbrett aus wertigem Kunststoff in weiß	217 611	120
Schneidbrett aus massiver Buche	218 313	120

Integriert/Einbau von oben

Silgranit Spülen



SILGRANIT SPÜLEN

Flächenbündig

BLANCODELTA II-F SILGRANIT

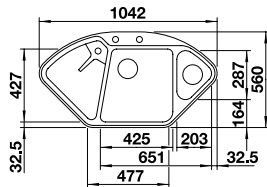

Ausschnittdaten für alle Einbauverfahren finden Sie in unserem Internet-Download
Beckentiefe: 185/120 mm
Außenmaß: 560 x 1042 mm

Multifunktionsschale aus Edelstahl, Ablaufgarnitur mit Raumsparrohr, 2 x 3 1/2" InFinio-Korbventil mit **Ablauferrbedienung** (Drehbetätigung) für das Hauptbecken



900 x 900 mm Unter-schrank



Flächenbündig



InFinio mit Ablauferrbedienung

○ fixe Bohrung



	REVERSIBEL	INDEX
● schwarz	525 868	1250
● anthrazit	523 670	1250
● felsgrau	523 671	1250
● vulkangrau	527 239	1250
● weiß	523 673	1250
● softweiß	527 056	1250
● cafe	523 675	1250

OPTIONALES ZUBEHÖR	INDEX
DELTA II Schneidbrett	250

AXIA III 6 S-F SILGRANIT

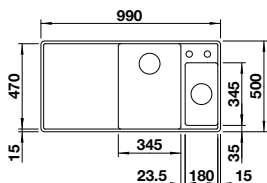

Ausschnittdaten für alle Einbauverfahren finden Sie in unserem Internet-Download
Beckentiefe: 190/130 mm
Außenmaß: 990 x 500 mm

Esche-Compound-Brückenschneidbrett, Multifunktionsschale aus Edelstahl, Ablaufgarnitur mit Raumsparrohr, 2 x 3 1/2" InFinio-Korbventil mit **Ablauferrbedienung** (Drehbetätigung) für das Hauptbecken



600 mm Unter-schrank



Flächenbündig



InFinio mit Ablauferrbedienung

○ fixe Bohrung

	BECKEN LINKS	BECKEN RECHTS	INDEX
● schwarz	525 853	525 855	1430
● anthrazit	524 663	523 483	1430
● felsgrau	524 664	523 484	1430
● vulkangrau	527 231	527 233	1430
● weiß	524 666	523 486	1430
● softweiß	527 047	527 050	1430
● cafe	524 668	523 488	1430

AXIA III 6 S-F SILGRANIT

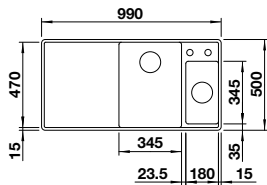

600

mm
Unter-
schrank



Flächenbündig



InFino mit
Ablauferr-
bedienung

Glasschneidbrett,
Multifunktionsschale aus Edelstahl,
Ablaufgarnitur mit Raumsparrohr,
2 x 3 1/2" InFino-Korbventil
mit Ablauferrbedienung
(Drehbetätigung) für das
Hauptbecken

Ausschnittdaten für alle
Einbauverfahren finden Sie in
unserem Internet-Download
Beckentiefe: 190/130 mm
Außenmaß: 990 x 500 mm

fixe Bohrung

	BECKEN LINKS	BECKEN RECHTS	INDEX
● schwarz	525 852	525 854	1230
● anthrazit	524 669	523 489	1230
● felsgrau	524 670	523 490	1230
● vulkangrau	527 230	527 232	1230
● weiß	524 672	523 492	1230
● softweiß	527 048	527 049	1230
● cafe	524 674	523 494	1230

AXIA III XL 6 S-F SILGRANIT

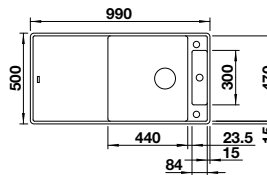

600

mm
Unter-
schrank



Flächenbündig



InFino mit
Ablauferr-
bedienung

Esche-Compound-
Brückenschneidbrett,
Ablaufgarnitur mit Raumsparrohr,
3 1/2" InFino-Korbventil
mit Ablauferrbedienung
(Drehbetätigung)

Ausschnittdaten für alle
Einbauverfahren finden Sie in
unserem Internet-Download
Beckentiefe: 190/40 mm
Außenmaß: 990 x 500 mm

fixe Bohrung

	REVERSIBEL	INDEX
● schwarz	525 860	1290
● anthrazit	523 520	1290
● felsgrau	523 521	1290
● vulkangrau	527 237	1290
● weiß	523 523	1290
● softweiß	527 054	1290
● cafe	523 525	1290

AXIA III XL 6 S-F SILGRANIT

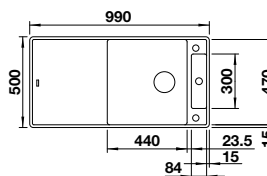
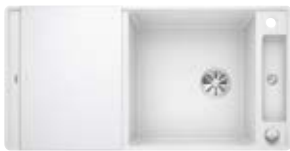

600

mm
Unter-
schrank



Flächenbündig



InFino mit
Ablauferr-
bedienung

Glasschneidbrett, Ablaufgarnitur
mit Raumsparrohr,
3 1/2" InFino-Korbventil
mit Ablauferrbedienung
(Drehbetätigung)

Ausschnittdaten für alle
Einbauverfahren finden Sie in
unserem Internet-Download
Beckentiefe: 190/40 mm
Außenmaß: 990 x 500 mm

fixe Bohrung

	REVERSIBEL	INDEX
● schwarz	525 859	1090
● anthrazit	523 526	1090
● felsgrau	523 527	1090
● vulkangrau	527 236	1090
● weiß	523 529	1090
● softweiß	527 053	1090
● cafe	523 531	1090

Flächenbündig

Silgranit
Spülen

ZENAR XL 6 S-F SILGRANIT

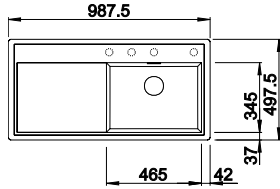

- 600 mm Unterschrank
- Flächenbündig
- InFino mit Ablauferrbedienung

Ablaufgarnitur mit Raumsparrohr, 3 1/2" InFino-Korbventil mit **Ablauferrbedienung** (Drehbetätigung)

Ausschnittdaten für alle Einbauverfahren finden Sie in unserem Internet-Download
Beckentiefe: 190 mm
Außenmaß: 987.5 x 497.5 mm

vorgefräste Bohrung zum Durchschlagen

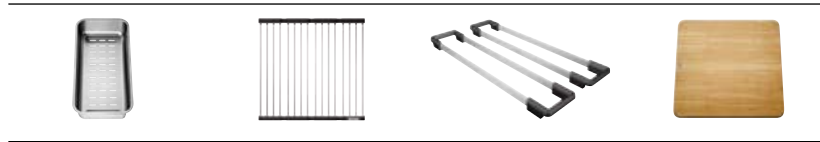

	BECKEN LINKS	BECKEN RECHTS	INDEX
● schwarz	526 065	526 068	1030
● anthrazit	523 924	523 902	1030
● felsgrau	523 926	523 903	1030
● vulkangrau	527 374	527 375	1030
● weiß	523 929	523 905	1030
● softweiß	527 191	527 192	1030
● cafe	523 933	523 908	1030

OPTIONALES ZUBEHÖR	INDEX
Multifunktionsschale aus Edelstahl	223 077 235
Klappmatte 460 x 440 mm	238 483 132
ETAGON-Schienen Keramik	237 362 190
Esche-Compound-Schneidbrett	229 411 290

Ab- u. Überlaufset in schwarz matt, satin gold, satin dark steel und satin platinum **siehe S.171**

Flächenbündig

ADIRA 6 S-F SILGRANIT

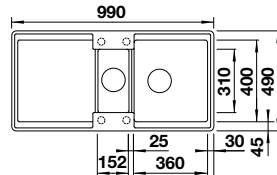

- 600 mm Unterschrank
- Flächenbündig
- InFino mit Ablauferrbedienung

mit ADIRA Klappmatte und Multifunktionsschale mit praktischer Abtropffunktion, Ablaufgarnitur mit Raumsparrohr, 3 1/2" InFino-Korbventil mit **Ablauferrbedienung** (Drehbetätigung)

Ausschnittdaten für alle Einbauverfahren finden Sie in unserem Internet-Download
Beckentiefe: 200/135 mm
Außenmaß: 990 x 490 mm

vorgefräste Bohrung zum Durchschlagen



reddot winner 2024



	REVERSIBEL	INDEX
● schwarz	527 609	1070
● anthrazit	527 610	1070
● felsgrau	527 611	1070
● vulkangrau	527 612	1070
● weiß	527 613	1070
● softweiß	527 614	1070
● tartufo	527 615	1070
● cafe	527 616	1070

OPTIONALES ZUBEHÖR	INDEX
Sink Drainer 2-in-1	527 644 Preis lt. Blanco Shop

Ab- u. Überlaufset in schwarz matt, satin gold, satin dark steel und satin platinum **siehe S.171**

ADIRA XL 6 S-F SILGRANIT

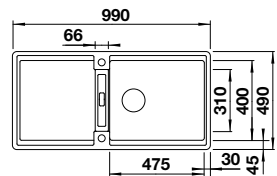

- 600 mm Unterschrank
- Flächenbündig
- InFino mit Ablauferrbedienung

mit ADIRA Klappmatte, Ablaufgarnitur mit Raumsparrohr, 3 1/2" InFino-Korbventil mit **Ablauferrbedienung** (Drehbetätigung)

Ausschnittdaten für alle Einbauverfahren finden Sie in unserem Internet-Download
Beckentiefe: 200 mm
Außenmaß: 990 x 490 mm

vorgefräste Bohrung zum Durchschlagen



reddot winner 2024



	REVERSIBEL	INDEX
● schwarz	527 625	970
● anthrazit	527 626	970
● felsgrau	527 627	970
● vulkangrau	527 628	970
● weiß	527 629	970
● softweiß	527 630	970
● tartufo	527 631	970
● cafe	527 632	970

OPTIONALES ZUBEHÖR	INDEX
Sink Drainer 2-in-1	527 644 Preis lt. Blanco Shop

Ab- u. Überlaufset in schwarz matt, satin gold, satin dark steel und satin platinum **siehe S.171**

Silgranit Spülen

ELON XL 6 S-F SILGRANIT



Tropfgitter aus Edelstahl, Ablaufgarnitur mit Raumsparrohr, 3 1/2" InFino-Korbventil mit **Ablauferrbedienung** (Drehbetätigung)

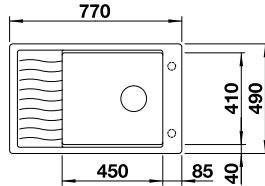

Ausschnittdaten für alle Einbauverfahren finden Sie in unserem Internet-Download
Beckentiefe: 190 mm
Außenmaß: 770 x 490 mm

- 600** mm Unterschränk
- F** Flächenbündig
- InFino mit Ablauferrbedienung

- vorgefräste Bohrung zum Durchschlagen
- fixe Bohrung



	REVERSIBEL	INDEX
schwarz	525 884	930
anthrazit	524 854	930
felsgrau	524 855	930
vulkangrau	527 254	930
weiß	524 857	930
softweiß	527 071	930
cafe	524 859	930

OPTIONALES ZUBEHÖR		INDEX
Multifunktionsschale aus Edelstahl	227 689	135
Schneidbrett aus massiver Buche	218 313	120

METRA 6 S-F SILGRANIT



Multifunktionsschale aus Edelstahl, Ablaufgarnitur mit Raumsparrohr, 2 x 3 1/2" Korbventil mit **Ablauferrbedienung** (Drehbetätigung) für das Hauptbecken

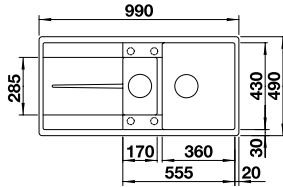

Ausschnittdaten für alle Einbauverfahren finden Sie in unserem Internet-Download
Beckentiefe: 190/130 mm
Außenmaß: 990 x 490 mm

- 600** mm Unterschränk
- F** Flächenbündig
- mit Ablauferrbedienung

- vorgefräste Bohrung zum Durchschlagen



	REVERSIBEL	INDEX
schwarz	525 929	1000
anthrazit	519 113	1000
felsgrau	519 118	1000
vulkangrau	527 301	1000
weiß	519 115	1000
softweiß	527 118	1000
cafe	519 120	1000

OPTIONALES ZUBEHÖR		INDEX
CapFlow™ Auslaufabdeckung	517 666	40
Eck-Schale	235 866	96

METRA XL 6 S-F SILGRANIT



Ablaufgarnitur mit Raumsparrohr, 3 1/2" Korbventil mit **Ablauferrbedienung** (Drehbetätigung)

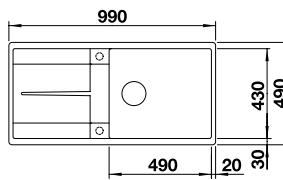

Ausschnittdaten für alle Einbauverfahren finden Sie in unserem Internet-Download
Beckentiefe: 190 mm
Außenmaß: 990 x 490 mm

- 600** mm Unterschränk
- F** Flächenbündig
- mit Ablauferrbedienung

- vorgefräste Bohrung zum Durchschlagen



	REVERSIBEL	INDEX
schwarz	525 933	930
anthrazit	519 150	930
felsgrau	518 883	930
vulkangrau	527 308	930
weiß	516 522	930
softweiß	527 125	930
cafe	519 157	930

OPTIONALES ZUBEHÖR		INDEX
CapFlow™ Auslaufabdeckung	517 666	40
Eck-Schale	235 866	96

Flächenbündig

Silgranit Spülen

AXIA III 5 S-F SILGRANIT

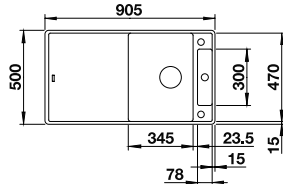

- 500** mm Unterschrank
- F** Flächenbündig
- InFino mit Ablauferrbedienung

Esche-Compound-Brückenschneidbrett, Ablaufgarnitur mit Raumsparrohr, 3 1/2" Korbventil mit **Ablauferrbedienung** (Drehbetätigung)

Ausschnittdaten für alle Einbauverfahren finden Sie in unserem Internet-Download
Beckentiefe: 190 mm
Außenmaß: 905 x 500 mm

○ fixe Bohrung

	REVERSIBEL	INDEX
● schwarz	525 847	1240
● anthrazit	523 225	1240
● felsgrau	523 226	1240
● vulkangrau	527 225	1240
● weiß	523 228	1240
● softweiß	527 041	1240
● cafe	523 230	1240

Flächenbündig

AXIA III 5 S-F SILGRANIT

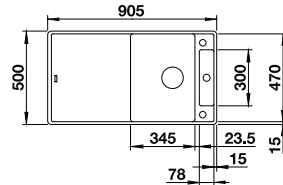

- 500** mm Unterschrank
- F** Flächenbündig
- InFino mit Ablauferrbedienung

Glasschneidbrett, Ablaufgarnitur mit Raumsparrohr, 3 1/2" Korbventil mit **Ablauferrbedienung** (Drehbetätigung)

Ausschnittdaten für alle Einbauverfahren finden Sie in unserem Internet-Download
Beckentiefe: 190 mm
Außenmaß: 905 x 500 mm

○ fixe Bohrung

	REVERSIBEL	INDEX
● schwarz	525 846	1040
● anthrazit	523 231	1040
● felsgrau	523 232	1040
● vulkangrau	527 224	1040
● weiß	523 234	1040
● softweiß	527 042	1040
● cafe	523 236	1040

Silgranit Spülen

ZENAR 5 S-F SILGRANIT

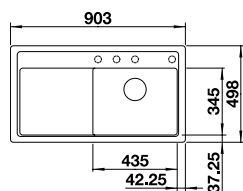

- 500** mm Unterschrank
- F** Flächenbündig
- InFino mit Ablauferrbedienung

Ablaufgarnitur mit Raumsparrohr, 3 1/2" InFino-Korbventil mit **Ablauferrbedienung** (Drehbetätigung)

Ausschnittdaten für alle Einbauverfahren finden Sie in unserem Internet-Download
Beckentiefe: 190 mm
Außenmaß: 902.5 x 497.5 mm

○ vorgefräste Bohrung zum Durchschlagen

	BECKEN RECHTS	INDEX
● schwarz	526 049	980
● anthrazit	523 873	980
● felsgrau	523 874	980
● vulkangrau	527 366	980
● weiß	523 876	980
● softweiß	527 183	980
● cafe	523 878	980

OPTIONALES ZUBEHÖR	INDEX
Multifunktionsschale aus Edelstahl	223 077 235
Klappmatte 460 x 440 mm	238 483 132
ETAGON-Schienen Keramik	237 362 190
Esche-Compound-Schneidbrett	229 421 270



METRA 5 S-F SILGRANIT



Ablaufgarnitur mit Raumsparrohr, 3 1/2" Korbventil **mit Ablauffernbedienung** (Drehbetätigung)

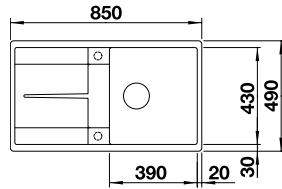

Ausschnittdaten für alle Einbauverfahren finden Sie in unserem Internet-Download
Beckentiefe: 190 mm
Außenmaß: 850 x 490 mm

- 500** mm Unterschrank
- F** Flächenbündig
- mit Ablauffernbedienung

vorgefräste Bohrung zum Durchschlagen

	REVERSIBEL	INDEX
● schwarz	525 921	820
● anthrazit	519 097	820
● felsgrau	519 102	820
● vulkangrau	527 294	820
● weiß	519 099	820
● softweiß	527 111	820
● cafe	519 104	820



OPTIONALES ZUBEHÖR	REVERSIBEL	INDEX
CapFlow™ Auslaufabdeckung	517 666	40
Eck-Schale	235 866	96

AXIA III 45 S-F SILGRANIT



Esche-Compound-Brückenschneidbrett, Ablaufgarnitur mit Raumsparrohr, 3 1/2" InFino-Korbventil **mit Ablauffernbedienung** (Drehbetätigung)

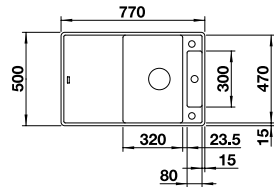

Ausschnittdaten für alle Einbauverfahren finden Sie in unserem Internet-Download
Beckentiefe: 190 mm
Außenmaß: 770 x 500 mm

- 450** mm Unterschrank
- F** Flächenbündig
- InFino mit Ablauffernbedienung

fixe Bohrung

	REVERSIBEL	INDEX
● schwarz	525 843	1100
● anthrazit	523 193	1100
● felsgrau	523 194	1100
● vulkangrau	527 221	1100
● weiß	523 196	1100
● softweiß	527 038	1100
● cafe	523 198	1100

AXIA III 45 S-F SILGRANIT



Glasschneidbrett, Ablaufgarnitur mit Raumsparrohr, 3 1/2" InFino-Korbventil **mit Ablauffernbedienung** (Drehbetätigung)

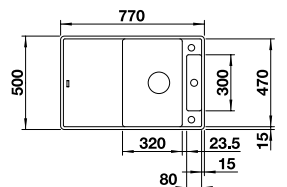

Ausschnittdaten für alle Einbauverfahren finden Sie in unserem Internet-Download
Beckentiefe: 190 mm
Außenmaß: 770 x 500 mm

- 450** mm Unterschrank
- F** Flächenbündig
- InFino mit Ablauffernbedienung

fixe Bohrung

	REVERSIBEL	INDEX
● schwarz	525 842	900
● anthrazit	523 199	900
● felsgrau	523 200	900
● vulkangrau	527 220	900
● weiß	523 202	900
● softweiß	527 037	900
● cafe	523 204	900

ZENAR 45 S-F SILGRANIT

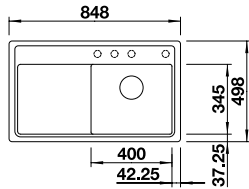

- 450** mm Unterschränk
- F** Flächenbündig
- InFino mit Abblauferrbedienung

Ablaufgarnitur mit Raumsparrohr, 3 1/2" InFino-Korbventil mit Abblauferrbedienung (Drehbetätigung)

Ausschnittdaten für alle Einbauverfahren finden Sie in unserem Internet-Download
Beckentiefe: 190 mm
Außenmaß: 847.5 x 497.5 mm

vorgefräste Bohrung zum Durchschlagen



	BECKEN LINKS	BECKEN RECHTS	INDEX
● schwarz	526 040	526 043	800
● anthrazit	523 832	523 811	800
● felsgrau	523 833	523 813	800
● vulkangrau	527 362	527 363	800
● weiß	523 836	523 816	800
● softweiß	527 179	527 180	800
● cafe	523 839	523 818	800

OPTIONALES ZUBEHÖR	INDEX
Multifunktionschale aus Edelstahl	223 077 235
Klappmatte 460 x 440 mm	238 483 132
ETAGON-Schienen Keramik	237 362 190
Esche-Compound-Schneidbrett	229 421 270

Ab- u. Überlaufset in schwarz matt, satin gold, satin dark steel und satin platinum **siehe S.171**

Flächenbündig

ADIRA 45 S-F SILGRANIT

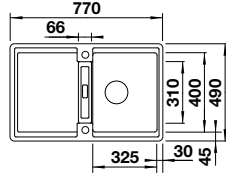

- 450** mm Unterschränk
- F** Flächenbündig
- InFino mit Abblauferrbedienung

mit ADIRA Klappmatte, Ablaufgarnitur mit Raumsparrohr, 3 1/2" InFino-Korbventil mit Abblauferrbedienung (Drehbetätigung)

Ausschnittdaten für alle Einbauverfahren finden Sie in unserem Internet-Download
Beckentiefe: 200 mm
Außenmaß: 770 x 490 mm

vorgefräste Bohrung zum Durchschlagen



reddot winner 2024

Silgranit Spülen



	REVERSIBEL	INDEX
● schwarz	527 593	710
● anthrazit	527 594	710
● felsgrau	527 595	710
● vulkangrau	527 596	710
● weiß	527 597	710
● softweiß	527 598	710
● tartufo	527 599	710
● cafe	527 600	710

OPTIONALES ZUBEHÖR	INDEX
Sink Drainer 2-in-1	527 644 Preis lt. Blanco Shop

Ab- u. Überlaufset in schwarz matt, satin gold, satin dark steel und satin platinum **siehe S.171**

METRA 45 S-F SILGRANIT

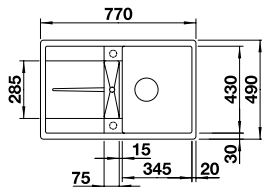

- 450** mm Unterschränk
- F** Flächenbündig
- mit Abblauferrbedienung

Ablaufgarnitur mit Raumsparrohr, 3 1/2" InFino-Korbventil mit Abblauferrbedienung (Drehbetätigung)

Ausschnittdaten für alle Einbauverfahren finden Sie in unserem Internet-Download
Beckentiefe: 190 mm
Außenmaß: 770 x 490 mm

vorgefräste Bohrung zum Durchschlagen



	REVERSIBEL	INDEX
● schwarz	525 917	670
● anthrazit	519 081	670
● felsgrau	519 086	670
● vulkangrau	527 290	670
● weiß	519 083	670
● softweiß	527 107	670
● cafe	519 088	670

OPTIONALES ZUBEHÖR	INDEX
CapFlow™ Auslaufabdeckung	517 666 40
Eck-Schale	235 866 96



EDELSTAHL SPÜLEN

BLANCODELTA 9 E-IF EDELSTAHL

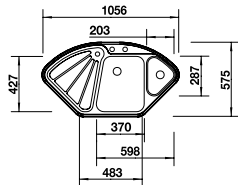

Ausschnitt nach Schablone
Beckentiefe: 175/120 mm
Außenmaß: 575 x 1056 mm

Gelochte Funktionsschale aus Edelstahl, Ablaufgarnitur mit Raumsparrohr, 2 x 3 1/2" und 1 1/2" InFino-Korbventil mit **Ablauferrbedienung** (Drehbetätigung) für das Hauptbecken

900 x 900

mm Unterschrank



Einbau von oben oder flächenbündig



InFino mit Ablauferrbedienung

○ fixe Bohrung

INDEX

● Edelstahl Seidenglanz	523 667	1280
-------------------------	---------	-------------

LANTOS 9 E-IF EDELSTAHL

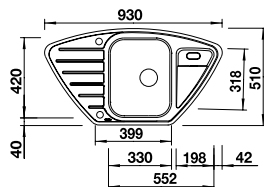

Ausschnitt nach Schablone
Beckentiefe: 160 mm
Außenmaß: 930 x 510 mm

Ablaufgarnitur mit Raumsparrohr, 3 1/2" InFino-Korbventil mit **Ablauferrbedienung** (Drehbetätigung)

900 x 900

mm Unterschrank



Einbau von oben oder flächenbündig



mit Ablauferrbedienung

○ fixe Bohrung

INDEX

● Edelstahl Bürstfinish	516 277	600
-------------------------	---------	------------



OPTIONALES ZUBEHÖR

INDEX

Geschirrkorb aus Edelstahl	220 573	80
CapFlow™ Auslaufabdeckung	517 666	40

TIPO 9 E EDELSTAHL



Ablaufgarnitur mit Raumsparrohr, 3 1/2" InFino-Korbventil mit **Ablauffernbedienung** (Drehbetätigung)

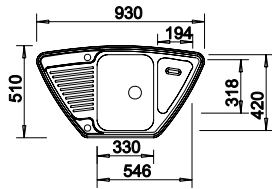

Ausschnitt nach Schablone
Beckentiefe: 160 mm
Außenmaß: 930 x 510 mm



900 x 900 mm Unterschrank



Einbau von oben



mit Ablauffernbedienung

○ fixe Bohrung

INDEX

● Edelstahl Naturfinish	526 338	380
-------------------------	---------	------------



OPTIONALES ZUBEHÖR

INDEX

Geschirrkorb aus Edelstahl	220 573	80
CapFlow™ Auslaufabdeckung	517 666	40

TOP EZS 12 X 4-2 EDELSTAHL



Doppel-Ablaufgarnitur 1 1/2" **bitte separat bestellen**

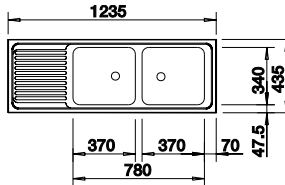

Ausschnitt 1217 x 417 mm
Beckentiefe 150 mm
Außenmaß 1235 x 435 mm



900 mm Unterschrank



Einbau von oben



manuell

INDEX

● Edelstahl Naturfinish	500 374	350
+ Doppel-Ab- und Überlaufgarnitur 1 1/2" TOP	137 034	40



OPTIONALES ZUBEHÖR

INDEX

Geschirrkorb aus Edelstahl	514 238	80
----------------------------	---------	-----------

DIVON II 8 S-IF EDELSTAHL



Ablaufgarnitur mit Raumsparrohr, 2 x 3 1/2" InFino-Korbventil mit **Ablauffernbedienung** (Drehbetätigung) für 1 Becken

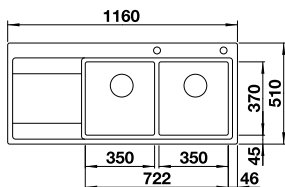

Ausschnitt Einbau von oben:
1140 x 490 mm
Beckentiefe: 195 mm
Außenmaß: 1160 x 510 mm



800 mm Unterschrank



Einbau von oben oder flächenbündig



InFino mit Ablauffernbedienung

○ fixe Bohrung

INDEX

● Edelstahl Seidenglanz	521 664	521 665	2380
-------------------------	---------	---------	-------------



OPTIONALES ZUBEHÖR

INDEX

Set ETAGON-Schienen	234 164	190
Multifunktionsschale aus Edelstahl	231 396	170
Klappmatte 460x440 mm	238 483	132
Schneidbrett aus Sicherheitsglas in Silber	230 970	200

LEMIS 8 S-IF EDELSTAHL

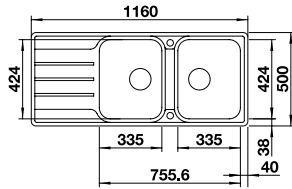

800 mm
Unter-
schrank

I F
Einbau von
oben oder
flächenbündig

**mit
Ablauferrn-
bedienung**

Ablaufgarnitur mit Raumsparrohr,
2 x 3 1/2" Korbventil **mit
Ablauferrnbedienung**
(Drehbetätigung) für 1 Becken

Ausschnitt Einbau von oben:
1140 x 480 mm
Beckentiefe: 205 mm
Außenmaß: 1160 x 500 mm

○ fixe Bohrung



	REVERSIBEL	INDEX
● Edelstahl Bürstfinish	523 037	790

OPTIONALES ZUBEHÖR	INDEX
CapFlow™ Auslaufabdeckung	40

LANTOS 8 S-IF COMPACT EDELSTAHL

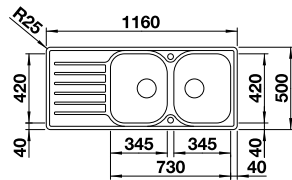

800 mm
Unter-
schrank

I F
Einbau von
oben oder
flächenbündig

**mit
Ablauferrn-
bedienung**

Ablaufgarnitur mit Raumsparrohr,
2 x 3 1/2" Korbventil **mit
Ablauferrnbedienung**
(Drehbetätigung) für 1 Becken

Ausschnitt Einbau von oben:
1136 x 479 mm
Beckentiefe: 165 mm
Außenmaß: 1160 x 500 mm

○ fixe Bohrung



	REVERSIBEL	INDEX
● Edelstahl Bürstfinish	519 713	890

OPTIONALES ZUBEHÖR	INDEX
Geschirrkorb aus Edelstahl	80
CapFlow™ Auslaufabdeckung	40

TOP EZS 11 X 4 EDELSTAHL

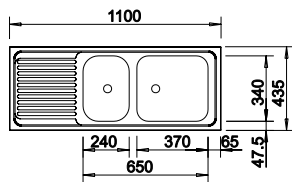

800 mm
Unter-
schrank

I
Einbau
von oben

manuell

Doppel-Ablaufgarnitur 1 1/2"
bitte separat bestellen

Ausschnitt 1082 x 417 mm
Beckentiefe 150 mm
Außenmaß 1100 x 435 mm

+



	REVERSIBEL	INDEX
● Edelstahl Naturfinish	500 847	340
+ Doppel-Ab- und Überlaufgarnitur 1 1/2" TOP	137 034	40

OPTIONALES ZUBEHÖR	INDEX
Geschirrkorb aus Edelstahl	80

CLARON 6 S-IF EDELSTAHL

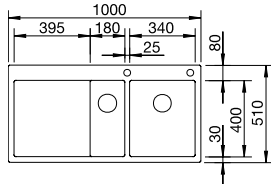

600 mm
Unter-
schrank

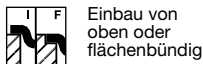

Ablaufgarnitur mit Raumsparrohr, 2 x 3 1/2" InFino-Korbventil mit **Ablauferrbedienung** (PushControl) für das Hauptbecken, Befestigungsset

Ausschnitt Einbau von oben: 980 x 490 mm
Beckentiefe: 190/130 mm
Außenmaß: 1000 x 510 mm

○ fixe Bohrung



	BECKEN LINKS	BECKEN RECHTS	INDEX
● Edelstahl Seidenglanz	521 646	521 645	3300

OPTIONALES ZUBEHÖR		INDEX
Set TOP-Schienen	235 906	184
Resteschale Edelstahl	219 649	310
Klappmatte 460 x 440 mm	238 483	132
Schneidbrett aus Nussbaum	223 074	350

DIVON II 6 S-IF EDELSTAHL

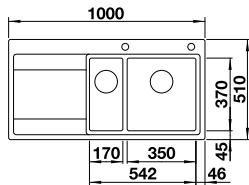

600 mm
Unter-
schrank

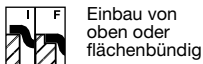

Multifunktionsschale aus Edelstahl (umhängbar ins Hauptbecken), Ablaufgarnitur mit Raumsparrohr, 2 x 3 1/2" InFino-Korbventil mit **Ablauferrbedienung** (Drehbetätigung) für das Hauptbecken

Ausschnitt Einbau von oben: 980 x 490 mm
Beckentiefe: 195 mm
Außenmaß: 1000 x 510 mm

○ fixe Bohrung



	BECKEN LINKS	BECKEN RECHTS	INDEX
● Edelstahl Seidenglanz	521 661	521 662	1980

OPTIONALES ZUBEHÖR		INDEX
Multifunktionsschale aus Edelstahl	231 396	170
Set ETAGON-Schienen	234 164	190
Schneidbrett aus Sicherheitsglas, silber	230 970	200

AXIS III 6 S-IF EDELSTAHL

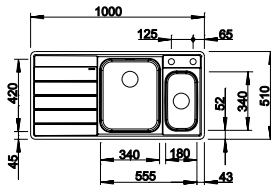

600 mm
Unter-
schrank

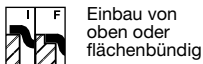

Schneidbrett aus Sicherheitsglas, Multifunktionsschale aus Edelstahl (umhängbar ins Hauptbecken), Ablaufgarnitur mit Raumsparrohr, 2 x 3 1/2" InFino-Korbventil mit **Ablauferrbedienung** (Drehbetätigung) für das Hauptbecken

Ausschnitt Einbau von oben: 979 x 489 mm
Beckentiefe: 175/110 mm
Außenmaß: 1000 x 510 mm

○ fixe Bohrung



	BECKEN LINKS	BECKEN RECHTS	INDEX
● Edelstahl Seidenglanz	522 105	522 104	1130

OPTIONALES ZUBEHÖR		INDEX
Schneidaufgabe	225 469	16
Brückenschneidbrett aus massivem Nußbaum	225 331	250

Edelstahl Spülen

ANDANO XL 6 S-IF EDELSTAHL

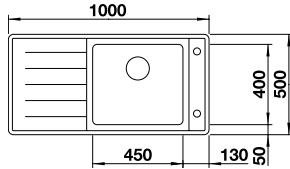

- 600** mm Unterschrank
- Einbau von oben oder flächenbündig
- InFino mit Ablauferrbedienung

Multifunktionsschale, Ablaufgarnitur mit Raumsparrohr, 2 x 3 1/2" InFino-Korbventil mit **Ablauferrbedienung** (Drehbetätigung)

Ausschnitt Einbau von oben: 976 x 476 mm
Beckentiefe: 210 mm
Außenmaß: 1000 x 500 mm

○ fixe Bohrung



	BECKEN LINKS	BECKEN RECHTS	INDEX
● Edelstahl Seidenglanz	523 000	522 999	1250

OPTIONALES ZUBEHÖR		INDEX
Set TOP-Schienen	235 906	184
Multifunktionsschale aus Edelstahl	227 692	122
Klappmatte 460 x 440 mm	238 483	132
Schneidbrett Glas ANDANO XL	232 846	270

ANDANO XL 6 S-IF COMPACT EDELSTAHL

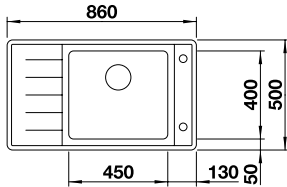

- 600** mm Unterschrank
- Einbau von oben oder flächenbündig
- InFino mit Ablauferrbedienung

Multifunktionsschale, Ablaufgarnitur mit Raumsparrohr, 2 x 3 1/2" InFino-Korbventil mit **Ablauferrbedienung** (Drehbetätigung)

Ausschnitt Einbau von oben: 836 x 476 mm
Beckentiefe: 210 mm
Außenmaß: 860 x 500 mm

○ fixe Bohrung



	BECKEN LINKS	BECKEN RECHTS	INDEX
● Edelstahl Seidenglanz	523 002	523 001	1190

OPTIONALES ZUBEHÖR		INDEX
Set TOP-Schienen	235 906	184
Multifunktionsschale aus Edelstahl	227 692	122
Klappmatte 460 x 440 mm	238 483	132
Schneidbrett Glas ANDANO XL	232 846	270

CLASSIC PRO 6 S-IF EDELSTAHL

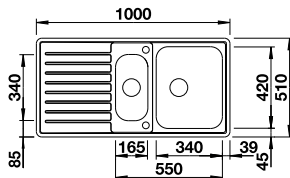

- 600** mm Unterschrank
- Einbau von oben oder flächenbündig
- InFino mit Ablauferrbedienung

Gelochte Funktionsschale aus Edelstahl, Ablaufgarnitur mit Raumsparrohr, 2 x 3 1/2" InFino-Korbventil mit **Ablauferrbedienung** (Drehbetätigung) für das Hauptbecken

Ausschnitt Einbau von oben: 979 x 489 mm
Beckentiefe: 170/130 mm
Außenmaß: 1000 x 510 mm

○ fixe Bohrung



	BECKEN LINKS	BECKEN RECHTS	INDEX
● Edelstahl Seidenglanz		523 665	970

OPTIONALES ZUBEHÖR		INDEX
Schneidbrett aus wertigem Kunststoff in weiß	210 521	120
Schneidbrett aus massiver Buche	225 362	125

CLASSIMO 6 S-IF EDELSTAHL BESTSELLER

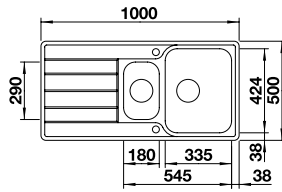

- 600 mm Unterschränk
-  Einbau von oben oder flächenbündig
-  InFino mit Ablauferrbedienung

Multifunktionsschale aus Edelstahl, Ablaufgarnitur mit Raumsparrohr, 2 x 3 1/2" InFino-Korbventil mit **Ablauferrbedienung** (PushControl) für das Hauptbecken

Ausschnitt Einbau von oben: 980 x 480 mm
Beckentiefe: 205/145 mm
Außenmaß: 1000 x 500 mm

fixe Bohrung

	REVERSIBEL	INDEX
<input checked="" type="radio"/> Edelstahl Naturfinish	525 329	810

CLASSIMO XL 6 S-IF EDELSTAHL BESTSELLER

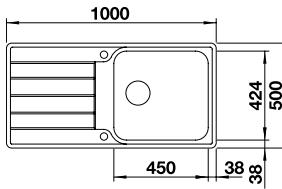

- 600 mm Unterschränk
-  Einbau von oben oder flächenbündig
-  InFino mit Ablauferrbedienung

Ablaufgarnitur mit Raumsparrohr, 3 1/2" InFino-Korbventil mit **Ablauferrbedienung** (PushControl)

Ausschnitt Einbau von oben: 980 x 480 mm
Beckentiefe: 205 mm
Außenmaß: 1000 x 500 mm

fixe Bohrung

	REVERSIBEL	INDEX
<input checked="" type="radio"/> Edelstahl Bürstfinish	525 327	710

LEMIS 6 S-IF EDELSTAHL BESTSELLER

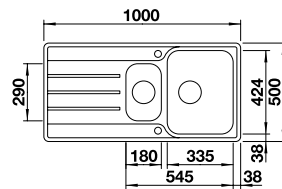

- 600 mm Unterschränk
-  Einbau von oben oder flächenbündig
-  mit Ablauferrbedienung

Ablaufgarnitur mit Raumsparrohr, 2 x 3 1/2" InFino-Korbventil, Dichtung

Ausschnitt Einbau von oben: 980 x 480 mm
Beckentiefe: 205/145 mm
Außenmaß: 1000 x 500 mm

fixe Bohrung

	REVERSIBEL	INDEX
<input checked="" type="radio"/> Edelstahl Bürstfinish	523 033	630



	OPTIONALES ZUBEHÖR	INDEX
<input type="radio"/>	Multifunktionsschale aus Edelstahl	240 729 120
<input type="radio"/>	CapFlow™ Auslaufabdeckung	517 666 40

Edelstahl Spülen

LEMIS XL 6 S-IF EDELSTAHL BESTSELLER



Ablaufgarnitur mit Raumsparrohr, 3 1/2" InFino-Korbventil

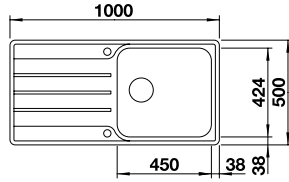

Ausschnitt Einbau von oben:
980 x 480 mm
Beckentiefe: 205 mm
Außenmaß: 1000 x 500 mm

600

mm
Unter-
schrank



Einbau von
oben oder
flächenbündig



mit
Ablauferr-
bedienung

fixe Bohrung



	REVERSIBEL	INDEX
<input type="radio"/> Edelstahl Bürstfinish	523 035	600

OPTIONALES ZUBEHÖR		INDEX
CapFLow™ Auslaufabdeckung	517 666	40

LEMIS XL 6 S-IF COMPACT EDELSTAHL BESTSELLER



Ablaufgarnitur mit Raumsparrohr, 3 1/2" InFino-Korbventil

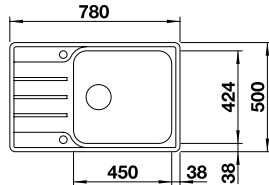

Ausschnitt Einbau von oben:
760 x 480 mm
Beckentiefe: 205 mm
Außenmaß: 780 x 500 mm

600

mm
Unter-
schrank



Einbau von
oben oder
flächenbündig



mit
Ablauferr-
bedienung

fixe Bohrung



	REVERSIBEL	INDEX
<input type="radio"/> Edelstahl Bürstfinish	525 110	530

OPTIONALES ZUBEHÖR		INDEX
CapFLow™ Auslaufabdeckung	517 666	40

LANTOS II 6S-IF EDELSTAHL



Multifunktionschale aus Edelstahl, Ablaufgarnitur mit Raumsparrohr, 2 x 3 1/2" Korbventil **mit Ablauferrbedienung** (Drehbetätigung) für das Hauptbecken

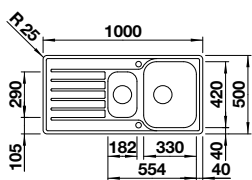

Ausschnitt Einbau von oben:
976 x 476 mm
Beckentiefe: 170 mm
Außenmaß: 1000 x 500 mm

600

mm
Unter-
schrank



Einbau von
oben oder
flächenbündig



mit
Ablauferr-
bedienung

fixe Bohrung



		INDEX
<input type="radio"/> Edelstahl Bürstfinish	526 628	700

OPTIONALES ZUBEHÖR		INDEX
Geschirrkorb aus Edelstahl	220 573	80
CapFLow™ Auslaufabdeckung	517 666	40

LANTOS XL 6 S-IF EDELSTAHL

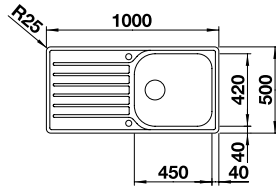

- 600** mm Unterschrank
- Einbau von oben oder flächenbündig
- mit Ablauferrbedienung

Ablaufgarnitur mit Raumsparrohr, 3 1/2" InFino-Korbventil

Ausschnitt Einbau von oben:
976 x 476 mm
Beckentiefe: 160 mm
Außenmaß: 1000 x 500 mm

○ fixe Bohrung



	REVERSIBEL	INDEX
● Edelstahl Bürstfinish	519 709	630

OPTIONALES ZUBEHÖR		INDEX
Geschirrkorb aus Edelstahl	220 573	80
CapFlow™ Auslaufabdeckung	517 666	40

LANTOS XL 6 S-IF COMPACT EDELSTAHL

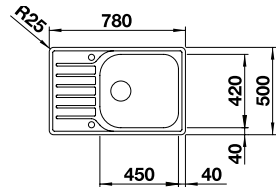

- 600** mm Unterschrank
- Einbau von oben oder flächenbündig
- mit Ablauferrbedienung

Ablaufgarnitur mit Raumsparrohr, 3 1/2" InFino-Korbventil **mit Ablauferrbedienung** (Drehbetätigung)

Ausschnitt Einbau von oben:
756 x 476 mm
Beckentiefe: 160 mm
Außenmaß: 780 x 500 mm

○ fixe Bohrung



		INDEX
● Edelstahl Bürstfinish	523 140	560

OPTIONALES ZUBEHÖR		INDEX
Geschirrkorb aus Edelstahl	220 573	80
CapFlow™ Auslaufabdeckung	517 666	40

DINAS 6 S EDELSTAHL

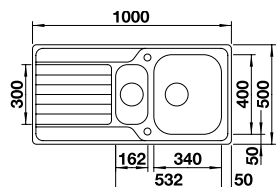

- 600** mm Unterschrank
- Einbau von oben
- mit Ablauferrbedienung

Ablaufgarnitur mit Raumsparrohr, 3 1/2" InFino-Korbventil **mit Ablauferrbedienung** (Drehbetätigung)

Ausschnitt: 980 x 480 mm
Beckentiefe: 190/140 mm
Außenmaß: 1000 x 500 mm

○ fixe Bohrung



	REVERSIBEL	INDEX
● Edelstahl Bürstfinish	523 379	470

OPTIONALES ZUBEHÖR		INDEX
CapFlow™ Auslaufabdeckung	517 666	40
Schneidbrett aus wertigem Kunststoff in weiß	217 611	120
Schneidbrett aus massiver Buche	218 313	120

DINAS XL 6 S EDELSTAHL

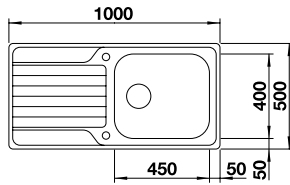

- 600** mm Unterschrank
- Einbau von oben
- mit Ablauferrbedienung

Ablaufgarnitur mit Raumsparrohr, 3 1/2" InFino-Korbventil **mit Ablauferrbedienung** (Drehbetätigung)

Ausschnitt: 980 x 480 mm
Beckentiefe: 190 mm
Außenmaß: 1000 x 500 mm

○ fixe Bohrung



	REVERSIBEL	INDEX
● Edelstahl Bürstfinish	524 255	420

OPTIONALES ZUBEHÖR		INDEX
CapFlow™ Auslaufabdeckung	517 666	40
Schneidbrett aus Kunststoff, weiß	217 611	120
Schneidbrett aus massiver Buche	218 313	120

DINAS XL 6 S COMPACT EDELSTAHL

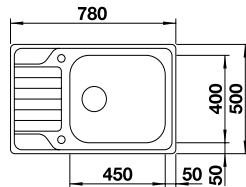

- 600** mm Unterschrank
- Einbau von oben
- mit Ablauferrbedienung

Ablaufgarnitur mit Raumsparrohr, 3 1/2" InFino-Korbventil **mit Ablauferrbedienung** (Drehbetätigung)

Ausschnitt: 760 x 480 mm
Beckentiefe: 190 mm
Außenmaß: 780 x 500 mm

○ fixe Bohrung



	REVERSIBEL	INDEX
● Edelstahl Bürstfinish	525 120	390

OPTIONALES ZUBEHÖR		INDEX
CapFlow™ Auslaufabdeckung	517 666	40
Schneidbrett aus Kunststoff, weiß	217 611	120
Schneidbrett aus massiver Buche	218 313	120

RONDOSET 3 1/2" EDELSTAHL

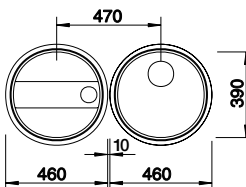

- 600** mm Unterschrank
- Einbau von oben
- manuell

Ablaufgarnitur mit Raumsparrohr, 3 1/2" Korbventil, Dichtung

Ausschnitt nach Schablone
Beckentiefe: 175 mm
Außenmaß: 460 mm

○ fixe Bohrung



	REVERSIBEL	INDEX
● Edelstahl Bürstfinish	513 310	430

OPTIONALES ZUBEHÖR		INDEX
Nachrüstset ohne Bedienelement	118 979	60
Drehbetätigung rund	119 293	38
Geschirrkorb aus Edelstahl	220 574	95
Schneidbrett aus massiver Buche	218 421	100

TIPO II 6S EDELSTAHL

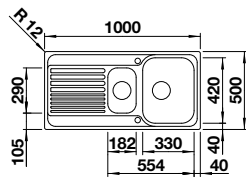

Ausschnitt: 982 x 482 mm
Beckentiefe: 170 mm
Außenmaß: 1000 x 500 mm

- 600 mm Unterschrank
- Einbau von oben
- mit Abлаuffernbedienung

Multifunktionsschale aus Edelstahl, Ablaufgarnitur, 3 1/2" Korbventil mit Abлаuffernbedienung

fixe Bohrung



		INDEX
	Edelstahl Naturfinish	526 622 550

	OPTIONALES ZUBEHÖR	INDEX
	Geschirrkorb aus Edelstahl	220 573 80
	CapFlow™ Auslaufabdeckung	517 666 40
	Schneidbrett aus massiver Buche	218 313 120

TIPO XL 6 S EDELSTAHL

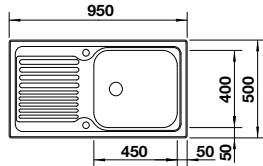

Ausschnitt: 933 x 483 mm
Beckentiefe: 180 mm
Außenmaß: 950 x 500 mm

- 600 mm Unterschrank
- Einbau von oben
- mit Abлаuffernbedienung

Ablaufgarnitur, 3 1/2" InFino-Korbventil mit Abлаuffernbedienung

fixe Bohrung



		REVERSIBEL	INDEX
	Edelstahl Naturfinish	514 243	450

	OPTIONALES ZUBEHÖR	INDEX
	Geschirrkorb aus Edelstahl	220 573 80
	CapFlow™ Auslaufabdeckung	517 666 40
	Schneidbrett aus massiver Buche	218 313 120

CLARON 5 S-IF EDELSTAHL

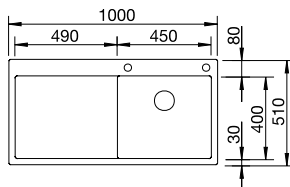

Ausschnitt Einbau von oben:
980 x 490 mm
Beckentiefe: 190 mm
Außenmaß: 1000 x 510 mm

- 500 mm Unterschrank
- Einbau von oben oder flächenbündig
- InFino mit Abлаuffernbedienung

Ablaufgarnitur mit Raumsparrohr, 3 1/2" InFino-Korbventil mit Abлаuffernbedienung (PushControl), Befestigungsset

fixe Bohrung



		BECKEN LINKS	BECKEN RECHTS	INDEX
	Edelstahl Seidenglanz	521 626	521 625	2480

	OPTIONALES ZUBEHÖR	INDEX
	Set TOP-Schienen	235 906 184
	Resteschale Edelstahl	219 649 310
	Klappmatte 460 x 440 mm	238 483 132
	Schneidbrett aus Nussbaum	223 074 350

DIVON II 5 S-IF EDELSTAHL

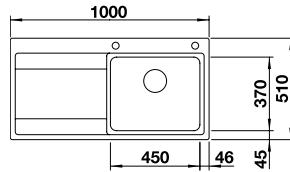

- 500** mm Unterschrank
- Einbau von oben oder flächenbündig
- InFino mit Ablauferrbedienung

Ablaufgarnitur mit Raumsparrohr, 3 1/2" InFino-Korbventil **mit Ablauferrbedienung** (Drehbetätigung)

Ausschnitt Einbau von oben: 980 x 490 mm
Beckentiefe: 195 mm
Außenmaß: 1000 x 510 mm

fixe Bohrung



	BECKEN LINKS	BECKEN RECHTS	INDEX
● Edelstahl Seidenglanz	521 659	521 660	1420

OPTIONALES ZUBEHÖR		INDEX
Multifunktionsschale aus Edelstahl	231 396	170
Set ETAGON-Schienen	234 164	190
Schneidbrett aus Sicherheitsglas in silber	230 970	200

AXIS III 5 S-IF EDELSTAHL

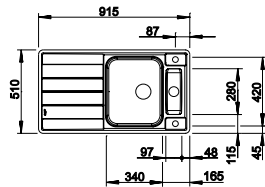

- 500** mm Unterschrank
- Einbau von oben oder flächenbündig
- InFino mit Ablauferrbedienung

Verschiebbares Schneidbrett aus Sicherheitsglas, gelochter Einsatz aus Edelstahl, Ablaufgarnitur mit Raumsparrohr, 3 1/2" und 1 1/2" InFino-Korbventil **mit Ablauferrbedienung** (Drehbetätigung) für das Hauptbecken

Ausschnitt Einbau von oben: 894 x 489 mm
Beckentiefe: 175/60 mm
Außenmaß: 915 x 510 mm

fixe Bohrung



	REVERSIBEL	INDEX
● Edelstahl Seidenglanz	522 103	990

OPTIONALES ZUBEHÖR		INDEX
Multifunktionsschale aus Edelstahl	224 787	163
Schneidauflage	225 469	16
Brückenschneidbrett aus massivem Nußbaum	225 331	250

CLASSIC PRO 5 S-IF EDELSTAHL

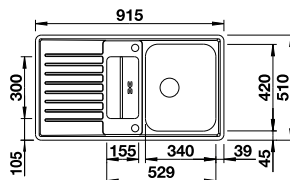

- 500** mm Unterschrank
- Einbau von oben oder flächenbündig
- InFino mit Ablauferrbedienung

Gelochter Einsatz aus Edelstahl, Ablaufgarnitur mit Raumsparrohr, 3 1/2" InFino-Korbventil **mit Ablauferrbedienung** (Drehbetätigung)

Ausschnitt Einbau von oben: 894 x 489 mm
Beckentiefe: 170/38,5 mm
Außenmaß: 915 x 510 mm

fixe Bohrung



		INDEX
● Edelstahl Seidenglanz	523 663	800

OPTIONALES ZUBEHÖR		INDEX
Funktionsschale aus Edelstahl	225 253	133
Schneidbrett aus wertigem Kunststoff in weiß	210 521	120
Schneidbrett aus massiver Buche	225 362	125

LANTOS 5 S-IF EDELSTAHL

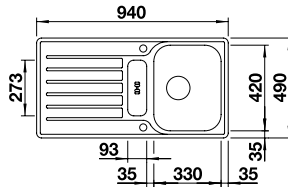

- 500** mm Unterschrank
- Einbau von oben oder flächenbündig
- mit Abfluffernbedienung

Gelochter Einsatz aus Edelstahl, Ablaufgarnitur mit Raumsparrohr, 3 1/2" InFino-Korbventil mit **Abfluffernbedienung** (Drehbetätigung) für das Hauptbecken

Ausschnitt Einbau von oben: 928 x 478 mm
Beckentiefe: 155/42 mm
Außenmaß: 940 x 490 mm

fixe Bohrung

	REVERSIBEL	INDEX
● Edelstahl Naturfinish	517 281	630

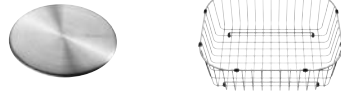

OPTIONALES ZUBEHÖR		INDEX
Geschirrkorb aus Edelstahl	220 573	80
CapFlow™ Auslaufabdeckung	517 666	40

TIPO 5 S EDELSTAHL

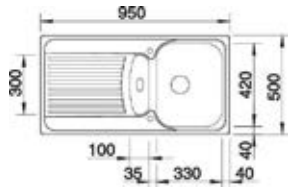

- 500** mm Unterschrank
- Einbau von oben
- mit Abfluffernbedienung

Ablaufgarnitur mit Raumsparrohr, 3 1/2" InFino-Korbventil mit **Abfluffernbedienung** (Drehbetätigung)

Ausschnitt: 933 x 483 mm
Beckentiefe: 165/50 mm
Außenmaß: 950 x 500 mm

fixe Bohrung

		INDEX
● Edelstahl Naturfinish	526 336	440



OPTIONALES ZUBEHÖR		INDEX
Geschirrkorb aus Edelstahl	220 573	80
CapFlow™ Auslaufabdeckung	517 666	40
Schneidbrett aus Kunststoff, weiß	218 313	120

DIVON II 45 S-IF EDELSTAHL

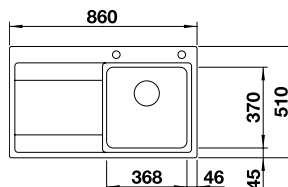

- 450** mm Unterschrank
- Einbau von oben oder flächenbündig
- InFino mit Abfluffernbedienung

Ablaufgarnitur mit Raumsparrohr, 3 1/2" InFino-Korbventil mit **Abfluffernbedienung** (Drehbetätigung)

Ausschnitt Einbau von oben: 840 x 490 mm
Beckentiefe: 195 mm
Außenmaß: 860 x 510 mm

fixe Bohrung

	BECKEN LINKS	BECKEN RECHTS	INDEX
● Edelstahl Seidenglanz	521 657	521 658	1320



OPTIONALES ZUBEHÖR		INDEX
Multifunktionsschale aus Edelstahl	231 396	170
Set ETAGON-Schienen	234 164	190
Schneidbrett aus Sicherheitsglas in Silber	230 970	200

AXIS III 45 S-IF EDELSTAHL

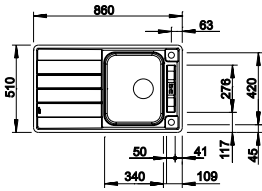

450

mm
Unter-
schrank



Einbau von
oben oder
flächenbündig



InFino mit
Ablauferr-
bedienung

Verschiebbares Schneidbrett
aus Sicherheitsglas,
Ablaufgarnitur mit Raumsparrohr,
3 ½" InFino-Korbventil
mit Ablauferrbedienung
(Drehbetätigung)

Ausschnitt Einbau von oben:
839 x 489 mm
Beckentiefe: 175 mm
Außenmaß: 860 x 510 mm

○ fixe Bohrung



	REVERSIBEL	INDEX
● Edelstahl Seidenglanz	522 102	950

OPTIONALES ZUBEHÖR		INDEX
Multifunktionsschale aus Edelstahl	224 787	163
Schneidauflage	225 469	16
Brückenschneidbrett aus massivem Nußbaum	225 331	250

CLASSIC PRO 45 S-IF EDELSTAHL

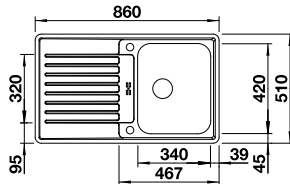

450

mm
Unter-
schrank



Einbau von
oben oder
flächenbündig



InFino mit
Ablauferr-
bedienung

Ablaufgarnitur mit Raumsparrohr,
3 ½" InFino-Korbventil
mit Ablauferrbedienung
(Drehbetätigung)

Ausschnitt Einbau von oben:
839 x 489 mm
Beckentiefe: 170 mm
Außenmaß: 860 x 510 mm

○ fixe Bohrung



		INDEX
● Edelstahl Seidenglanz	523 661	630

OPTIONALES ZUBEHÖR		INDEX
Funktionsschale aus Edelstahl	225 253	133
Schneidbrett aus wertigem Kunststoff in weiß	210 521	120
Schneidbrett aus massiver Buche	225 362	125

CLASSIMO 45 S-IF EDELSTAHL

BESTSELLER

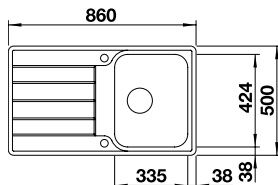

450

mm
Unter-
schrank



Einbau von
oben oder
flächenbündig



InFino mit
Ablauferr-
bedienung

Ablaufgarnitur mit Raumsparrohr,
3 ½" InFino-Korbventil
mit Ablauferrbedienung
(PushControl)

Ausschnitt Einbau von oben:
840 x 480 mm
Beckentiefe: 205 mm
Außenmaß: 860 x 500 mm

○ fixe Bohrung

	REVERSIBEL	INDEX
● Edelstahl Bürstfinish	525 330	540

LEMIS 45 S-IF EDELSTAHL BESTSELLER



Ablaufgarnitur mit Raumsparrohr, 3 1/2" InFino-Korbventil **mit Ablauferrbedienung** (Drehbetätigung)

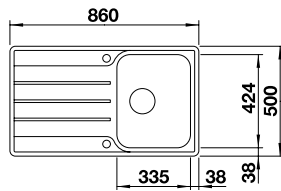

Ausschnitt Einbau von oben:
840 x 840 mm
Beckentiefe: 205 mm
Außenmaß: 860 x 500 mm



450 mm
Unter-
schrank

Einbau von
oben oder
flächenbündig

mit
Ablauferr-
bedienung

fixe Bohrung



	REVERSIBEL	INDEX
● Edelstahl Bürstfinish	523 031	470

OPTIONALES ZUBEHÖR		INDEX
CapFlow™ Auslaufabdeckung	517 666	40

LEMIS 45 S-IF MINI EDELSTAHL BESTSELLER



Ablaufgarnitur mit Raumsparrohr, 3 1/2" InFino-Korbventil **mit Ablauferrbedienung** (Drehbetätigung)

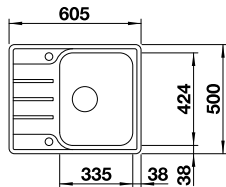

Ausschnitt Einbau von oben:
585 x 480 mm
Beckentiefe: 205 mm
Außenmaß: 605 x 500 mm



450 mm
Unter-
schrank

Einbau von
oben oder
flächenbündig

mit
Ablauferr-
bedienung

fixe Bohrung



	REVERSIBEL	INDEX
● Edelstahl Bürstfinish	525 114	440

OPTIONALES ZUBEHÖR		INDEX
CapFlow™ Auslaufabdeckung	517 666	40

LANTOS 45 S-IF EDELSTAHL



Ablaufgarnitur mit Raumsparrohr, 3 1/2" InFino-Korbventil **mit Ablauferrbedienung** (Drehbetätigung)

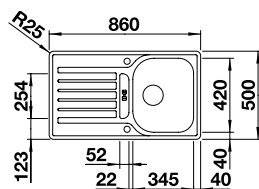

Ausschnitt Einbau von oben:
836 x 476 mm
Beckentiefe: 160 mm
Außenmaß: 860 x 500 mm



450 mm
Unter-
schrank

Einbau von
oben oder
flächenbündig

mit
Ablauferr-
bedienung

fixe Bohrung



	REVERSIBEL	INDEX
● Edelstahl Bürstfinish	519 717	430

OPTIONALES ZUBEHÖR		INDEX
Geschirrkorb aus Edelstahl	220 573	80
CapFlow™ Auslaufabdeckung	517 666	40

LANTOS 45 S-IF SALTO EDELSTAHL

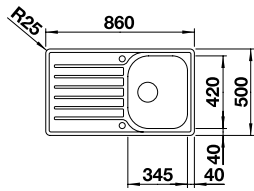

- 450** mm Unterschränk
- Einbau von oben oder flächenbündig
- mit Abflauffernbedienung

Ablaufgarnitur mit Raumsparrohr, 3 1/2" InFino-Korbventil **mit Abflauffernbedienung** (Drehbetätigung)

Ausschnitt Einbau von oben: 836 x 476 mm
Beckentiefe: 160 mm
Außenmaß: 860 x 500 mm

fixe Bohrung



	REVERSIBEL	INDEX
● Edelstahl Bürstfinish	519 707	420

OPTIONALES ZUBEHÖR		INDEX
Geschirrkorb aus Edelstahl	220 573	80
CapFlow™ Auslaufabdeckung	517 666	40

LANTOS 45 S-IF COMPACT EDELSTAHL

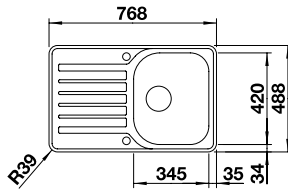

- 450** mm Unterschränk
- Einbau von oben oder flächenbündig
- mit Abflauffernbedienung

Ablaufgarnitur mit Raumsparrohr, 3 1/2" InFino-Korbventil **mit Abflauffernbedienung** (Drehbetätigung)

Ausschnitt Einbau von oben: 756 x 476 mm
Beckentiefe: 160 mm
Außenmaß: 768 x 488 mm

fixe Bohrung



	REVERSIBEL	INDEX
● Edelstahl Bürstfinish	519 059	410

OPTIONALES ZUBEHÖR		INDEX
Geschirrkorb aus Edelstahl	220 573	80
CapFlow™ Auslaufabdeckung	517 666	40

DINAS 45 S EDELSTAHL

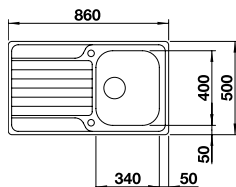

- 450** mm Unterschränk
- Einbau von oben
- mit Abflauffernbedienung

Ablaufgarnitur mit Raumsparrohr, 3 1/2" InFino-Korbventil **mit Abflauffernbedienung** (Drehbetätigung)

Ausschnitt: 840 x 480 mm
Beckentiefe: 190 mm
Außenmaß: 860 x 500 mm

fixe Bohrung



	REVERSIBEL	INDEX
● Edelstahl Bürstfinish	523 378	340

OPTIONALES ZUBEHÖR		INDEX
CapFlow™ Auslaufabdeckung	517 666	40
Schneidbrett aus wertigem Kunststoff in weiß	217 611	120
Schneidbrett aus massiver Buche	218 313	120



DINAS 45 S MINI EDELSTAHL

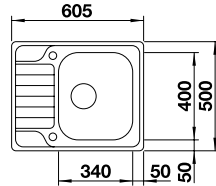

Ablaufgarnitur mit Raumsparrohr, 3 1/2" InFino-Korbventil mit **Ablauferrbedienung** (Drehbetätigung)



Ausschnitt: 585 x 480 mm
Beckentiefe: 190 mm
Außenmaß: 605 x 500 mm

-  450 mm Unter-schrank
-  Einbau von oben
-  mit Ablauferrbedienung

fixe Bohrung



	REVERSIBEL	INDEX
 Edelstahl Bürstfinish	525 123	300

OPTIONALES ZUBEHÖR		INDEX
CapFlow™ Auslaufabdeckung	517 666	40
Schneidbrett aus wertigem Kunststoff in weiß	217 611	120
Schneidbrett aus massiver Buche	218 313	120

TIPO 45 S EDELSTAHL



Ablaufgarnitur mit Raumsparrohr, 3 1/2" InFino-Korbventil

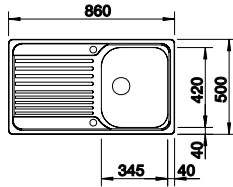

Ausschnitt: 842 x 482 mm
Beckentiefe: 160 mm
Außenmaß: 860 x 500 mm

-  450 mm Unter-schrank
-  Einbau von oben
-  mit Ablauferrbedienung

fixe Bohrung

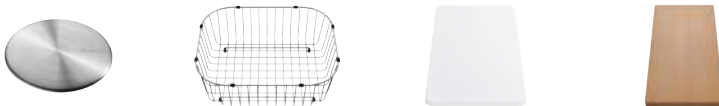

		INDEX
 Edelstahl Naturfinish	526 335	290

OPTIONALES ZUBEHÖR		INDEX
CapFlow™ Auslaufabdeckung	517 666	40
Geschirrkorb aus Edelstahl	220 573	80
Schneidbrett aus wertigem Kunststoff in weiß	217 611	120
Schneidbrett aus massiver Buche	218 313	120

TIPO 45 S EDELSTAHL



Ablaufgarnitur mit Raumsparrohr, 3 1/2" Korbventil

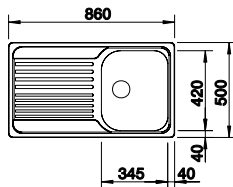

Ausschnitt: 585 x 480 mm
Beckentiefe: 190 mm
Außenmaß: 605 x 500 mm

-  450 mm Unter-schrank
-  Einbau von oben
-  manuell



Bei 520 141 inklusive

fixe Bohrung

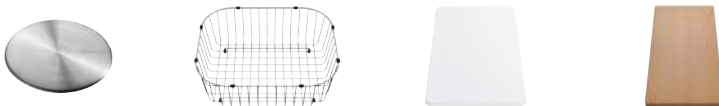

	REVERSIBEL	INDEX
 Edelstahl Naturfinish	520 141	270

Sondermodell inkl. Geruchsverschluss 137 158

	REVERSIBEL	INDEX
 Edelstahl Naturfinish	511 942	255

Modell ohne Geruchsverschluss

OPTIONALES ZUBEHÖR		INDEX
CapFlow™ Auslaufabdeckung	517 666	40
Geschirrkorb aus Edelstahl	220 573	80
Schneidbrett aus wertigem Kunststoff in weiß	217 611	120
Schneidbrett aus massiver Buche	218 313	120

TIPO 45 S COMPACT EDELSTAHL



Ablaufgarnitur mit Raumsparrohr,
3 1/2" InFino-Korbventil

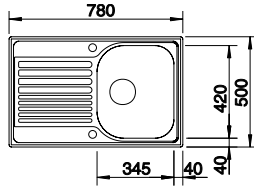

Ausschnitt: 762 x 482 mm
Beckentiefe: 160 mm
Außenmaß: 780 x 500 mm

-  450 mm Unter-schrank
-  Einbau von oben
-  mit Ablauffernbedienung

○ fixe Bohrung



	REVERSIBEL	INDEX
 Edelstahl Naturfinish	514 104	250

OPTIONALES ZUBEHÖR		INDEX
CapFlow™ Auslaufabdeckung	517 666	40
Geschirrkorb aus Edelstahl	220 573	80
Schneidbrett aus wertigem Kunststoff in weiß	217 611	120
Schneidbrett aus massiver Buche	218 313	120

TIPO 45 S MINI EDELSTAHL



Ablaufgarnitur mit Raumsparrohr,
3 1/2" Korbventil

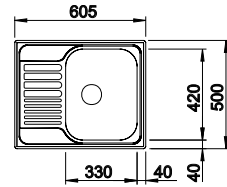

Ausschnitt: 587 x 482 mm
Beckentiefe: 160 mm
Außenmaß: 605 x 500 mm

-  450 mm Unter-schrank
-  Einbau von oben
-  manuell



	REVERSIBEL	INDEX
 Edelstahl Naturfinish	516 524	200

OPTIONALES ZUBEHÖR		INDEX
Nachrüstset mit Drehbetätigung	237 859	98
CapFlow™ Auslaufabdeckung	517 666	40
Schneidbrett aus wertigem Kunststoff in weiß	217 611	120
Schneidbrett aus massiver Buche	218 313	120

CLASSIC 40 S EDELSTAHL



Ablaufgarnitur mit Raumsparrohr,
3 1/2" Korbventil

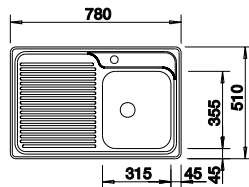

Ausschnitt: 762 x 492 mm
Beckentiefe: 195 mm
Außenmaß: 780 x 510 mm

-  400 mm Unter-schrank
-  Einbau von oben
-  manuell

○ fixe Bohrung



	BECKEN LINKS	BECKEN RECHTS	INDEX
 Edelstahl Seidenglanz	511 125	511 124	530

OPTIONALES ZUBEHÖR		INDEX
Nachrüstset ohne Bedienelement	118 981	110
Drehbetätigung rund	119 293	38
Schneidbrett aus wertigem Kunststoff in weiß	210 521	120
Schneidbrett aus massiver Buche	225 362	125

DIE BLANCO UNIT.





MULTI FRAME II

CHOICE Icona
drink.soda EVOL-S Pro

Herrlich kühles, gefiltertes, wohlschmeckendes Trinkwasser von still über medium bis hin zu voll sprudelnd oder optimal für die jeweilige Zubereitung erhitztes bis kochendes Wasser in exakt der gewünschten Menge: Unsere Wassersysteme bieten Ihren Kundinnen und Kunden alle Optionen, die sie zur genussvollen Erfrischung, Zubereitung und Reinigung benötigen.

Gefiltert, gekühlt, gesprudelt, kochend - einfach genial! Unser Wassersystem **BLANCO CHOICE** ist nicht nur ein optischer Genuss: Unter dem Motto „von allem nur das Beste“ vereinen sich hier alle Optionen, die sich Ihre Kundinnen und Kunden zur genussvollen Erfrischung, Zubereitung und Reinigung wünschen. Und darüber hinaus noch mehr: Das gute Gefühl, in echte Lebensqualität zu investieren.



Perfekt temperiert:

Unsere Heißwassersysteme liefern im Handumdrehen heißes bis kochendes Wasser, ideal auf jede Anwendung abgestimmt.

Still bis sprudelnd:

Mit unseren Soda-Wassersystemen lässt sich ganz nach individueller Vorliebe gekühltes stilles, medium- oder voll sprudelndes Trinkwasser direkt aus dem Hahn zapfen.

Getrennt zum Ziel:

Um den unverfälschten Geschmack des veredelten Wassers zu gewährleisten, kommt das Leitungswasser durch eine eigene Wasserführung aus einem separaten Auslauf.

Optimal organisiert:

Alle BLANCO Wassersysteme bestehen neben der Armatur aus einer Steuereinheit, die unter der Spüle im Unterschrank platziert wird. Filter oder CO2-Kartusche lassen sich einfach austauschen und nachbestellen.

Alles in der Hand:

Die BLANCO UNIT App sorgt zusätzlich zu den übersichtlichen Displays der Wassersysteme für eine spielend leichte Einstellung der gewünschten Funktionen. Sie zeigt den Status der Kartuschen an, ermöglicht die bequeme Nachbestellung und unterstützt bei den Service-Funktionen.

YOU'VE
GOT
THE
CH*ICE

MULTI FRAME II

CHOICE.ALL

So konfigurieren Sie Ihren Multi Frame II: MULTI FRAME CHOICE.ALL + CHOICE ICONA

- Optimale Raumausnutzung für einen aufgeräumten und übersichtlichen Unterschrank mit Schublade und Abfallbehälter
- Viel Platz für leicht zu verstauendes Zubehör, Reinigungsutensilien, CO₂- und Filterpatronen für eine komfortable Küchenorganisation

- Hochwertiges, langlebiges Material, pulverbeschichteter Stahl
- Einfache Montage dank vormontiertem System

*die tatsächlich benötigte Korpushöhe ist von der Spülentiefe und Einbauart abhängig und unbedingt vorher zu prüfen!

MULTI FRAME II 60 P CHOICE.ALL



600

mm
Unter-
schrank

min.
750 mm

*750 mm
Mindest-
Korpushöhe

		INDEX
Wassersystem rechts 1 Eimer 30 Liter	527 838	6650
Wassersystem links 1 Eimer 30 Liter	527 839	6650
Wassersystem rechts 2 Eimer 13 Liter	527 840	6670
Wassersystem links 2 Eimer 13 Liter	527 841	6670

– 16 mm Korpusmaterial unbedingt erforderlich

MULTI FRAME II 60 XL P CHOICE.ALL



600

mm
Unter-
schrank

min.
845 mm

*845 mm
Mindest-
Korpushöhe

		INDEX
Wassersystem rechts 1 Eimer 30 Liter	527 842	6850
Wassersystem links 1 Eimer 30 Liter	527 843	6850
Wassersystem rechts 2 Eimer 13 Liter	527 844	6870
Wassersystem links 2 Eimer 13 Liter	527 845	6870

– 16 mm Korpusmaterial unbedingt erforderlich

IM LIEFERUMFANG ENTHALTEN

Orga Shelf 60 P

Flat Drawer 40 P

Flat Drawer 60 P
nur bei XL inkl.

Installations-
rahmen

Platzsparender
Siphon

Blanco AutoMove

Wasserauf-
bereitungsbox
kochend Heiß-
wasser Soda
Kühl- und Karbo-
nisierungseinheit

Select II 40/1
Combi oder
Select II 40/2
Combi



+

BLANCO CHOICE ICONA



Heißwasser



Strom-
versorgung



Soda



Messbecher-
funktion



Herauszieh-/
abnehmbare
Brause bzw.
Auslauf



Filter

		INDEX
● Edelstahl gebürstet	527 656	1850
● satin dark steel	527 659	2050
● satin gold	527 658	2050
● schwarz matt	527 657	1950

Weitere Details zur Armatur auf Seite 128

6-in-1 Semi Profi-Armatur kaltes, warmes, kochend heißes, sowie gefiltertes, gekühltes, veredelttes Wasser still, Medium und prickelnd



reddot winner 2024

MULTI FRAME II

DRINK.SODA

So konfigurieren Sie Ihren Multi Frame II: MULTI FRAME DRINK.SODA + EVOL-S PRO

- Optimale Raumausnutzung für einen aufgeräumten und übersichtlichen Unterschrank mit Schublade und Abfallbehälter
- Viel Platz für leicht zu verstauendes Zubehör, Reinigungsutensilien, CO₂- und Filterpatronen für eine komfortable Küchenorganisation

- Hochwertiges, langlebiges Material, pulverbeschichteter Stahl
- Einfache Montage dank vormontiertem System

*die tatsächlich benötigte Korpushöhe ist von der Spülentiefe und Einbauart abhängig und unbedingt vorher zu prüfen!

MULTI FRAME II 60 P DRINK.SODA



600 mm
Unter-
schrank

**min.
750 mm**
Mindest-
Korpushöhe

		INDEX
Wassersystem rechts 1 Eimer 30 Liter	527 846	5750
Wassersystem links 1 Eimer 30 Liter	527 847	5750
Wassersystem rechts 2 Eimer 13 Liter	527 848	5770
Wassersystem links 2 Eimer 13 Liter	527 849	5770

– 16 mm Korpusmaterial unbedingt erforderlich

MULTI FRAME II 60 XL P DRINK.SODA

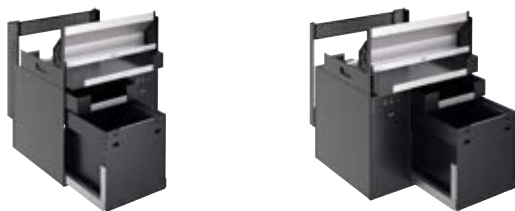

600 mm
Unter-
schrank

**min.
845 mm**
Mindest-
Korpushöhe

		INDEX
Wassersystem rechts 1 Eimer 30 Liter	527 850	5980
Wassersystem links 1 Eimer 30 Liter	527 851	5980
Wassersystem rechts 2 Eimer 13 Liter	527 852	6000
Wassersystem links 2 Eimer 13 Liter	527 853	6000

– 16 mm Korpusmaterial unbedingt erforderlich

IM LIEFERUMFANG ENTHALTEN

Orga Shelf 60 P

Flat Drawer 40 P

Flat Drawer 60 P
nur bei XL inkl.Installations-
rahmenPlatzsparender
Siphon

Blanco AutoMove

Wasserauf-
bereitungsbox
kochend Heiß-
wasser Soda
Kühl- und Karbo-
nisierungseinheitSelect II 40/1
Combi oder
Select II 40/2
Combi

+

EVOL-S PRO SODA IN KOMBINATION MIT MULTIFRAME



Soda



Filter

Herauszieh-/
abnehmbare
Brause bzw.
AuslaufStrom-
versorgungMessbecher-
funktion

HD		INDEX
● PVD Steel	526 254	1580
● satin gold	527 423	1780
● schwarz matt	526 629	1680

- Armatur ohne Wasseraufbereitungseinheit - kann nur in Verbindung mit einem Multiframe verwendet werden!
- Ohne Multiframe wählen Sie bitte das Modell auf Seite 129

Weitere Details zur Armatur auf Seite 129

5-in-1 Semi-Profi-Armatur: Kaltes, warmes, sowie gekühltes, veredeltes Wasser still, medium und prickelnd

CHOICE ICONA

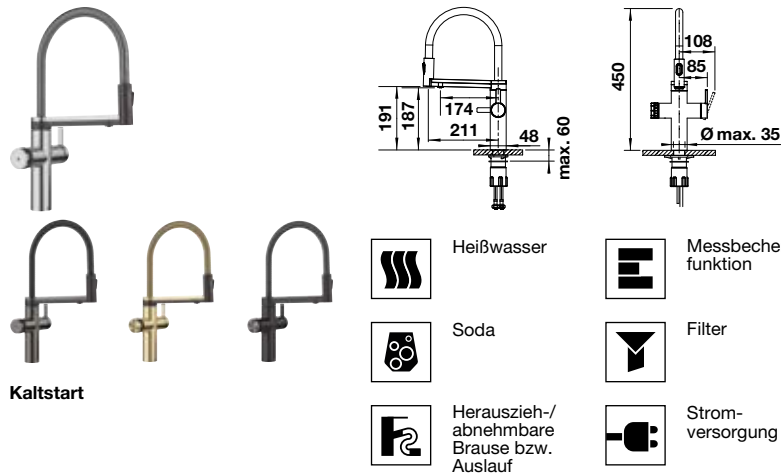

HD		INDEX
●	Edelstahl gebürstet	527 656 1850
●	satin dark steel	527 659 2050
●	satin gold	527 658 2050
●	schwarz matt	527 657 1950

- **6-in-1 Semi Profi-Armatur: kaltes, warmes, kochend heiß, sowie gefiltertes, gekühltes, veredeltes Wasser still, Medium und prickelnd**
- Zusätzlicher Auslauf für das aufbereitete Wasser – keine Vermischung mit Leitungswasser
- Intuitive Armaturensteuerung mit separatem Leitungswasserhebel auf der rechten Seite und einem Click&Touch-Drehregler inkl. Messbecherfunktion auf der linken Seite für die Wasseraufbereitungsoptionen
- Flexibler Federschlauch mit zwei wählbaren Strahlbildern und präziser Magnethalterung für umfassende Funktionalität der Küchenarmatur bei Vorbereitungs- und Reinigungsarbeiten
- Intuitive App zur Steuerung der Armatur und Bestellung der Nachkaufartikel

CHOICE.ALL



		INDEX
CHOICE.ALL	527 660	3250

Das dazu passende Abfalltrennsystem **BLANCO SELECT II Combi** finden Sie auf Seite 159

IM LIEFERUMFANG ENTHALTEN



reddot winner 2024

Multi Frame & drink.systems



Multifunktionales Drehrad mit farbiger LED-Anzeige für kochend heißes oder gekühltes, gefiltertes Wasser – still, medium oder prickelnd und in der gewünschten Menge, von 100 ml bis 2.000 ml. Über die App individuell auf 10ml genau einstellbar.



Flexibler Federschlauch mit zwei wählbaren Strahlbildern und präziser Magnethalterung für umfassende Funktionalität der Küchenarmatur bei Vorbereitungs- und Reinigungsarbeiten. Es wird im Unterschrank kein störendes Gewicht benötigt. Separater Auslauf für das veredelte Wasser.



Einfache Temperatureinstellung am Display oder per APP für gekühltes Wasser zwischen Low und 10°C. Heißwasser regulierbar zwischen 65°C und 100°C.



Die innovative und von vorne ablesbare Steuereinheit des Wassersystems zeigt die Restkapazität des Aktivkohlefilters und den Verbrauch des CO₂ an.



Trotz der kompakten Einheit ist ein Kalkfilter der den Boiler schützt inkludiert. Die Reinigung der Anlage, der Tausch des Filters und der CO₂ Kartusche ist einfach und kann mit wenigen Handgriffen selbst durchgeführt werden.



Das Abfallsystem Select Combi fügt sich mit der Steuereinheit zu einer perfekten Unterschranklösung, welche durch Optik und Funktion besticht. Der Ablageboden bietet zusätzlichen Stauraum für Putzutensilien und Ersatzkartuschen.

DRINK.SODA EVOL-S PRO



Kaltstart

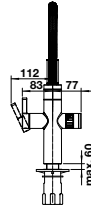
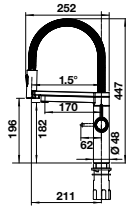

Soda



Herauszieh-/
abnehmbare
Brause bzw.
Auslauf



Strom-
versorgung



Messbecher-
funktion



Filter

HD

INDEX

● PVD Steel	526 255	3750
● satin gold	527 427	3950
● schwarz matt	526 633	3850

Still, medium, prickelnd: Wassermenge nach Wunsch.

- 5-in-1 Semi-Profi-Armatur: Kaltes, warmes, sowie gekühltes, veredelttes Trinkwasser still, medium und prickelnd
- Still, medium, prickelnd: Kohlensäuregehalt des gefilterten Wassers wählbar über separates Drehrad
- Click & Touch: Einstellung der gefilterten Wassermenge dank präzisiertem Drehrad und intuitive Touch-Bedienung für bedarfsgerechten Wasserverbrauch
- Separater Auslauf für veredelttes Trinkwasser
- Intuitive App zur Steuerung des Armatur und Bestellung der Nachkaufartikel

Das dazu passende Abfalltrennsystem BLANCO SELECT II Combi finden Sie auf Seite 159

IM LIEFERUMFANG ENTHALTEN

BLANCO Soda Kühl- und
Karbonisierungseinheit



BLANCO Soda
CO₂-Zylinder



BLANCO Drink
Filter Soft S



BWT EasyCare
Adapter



BWT EasyCare
Tap



Gekühltes, gefiltertes Wasser – still, medium oder prickelnd und in der gewünschten Menge, von 100 ml bis 1.000 ml.



Zwei Ausläufe: zeitgleiche Nutzung von Filter- und Leitungswasser.



Integrierte Kühlung: Perfekter Trinkgenuss zwischen Low und 10 °C.



Die innovative und von vorne ablesbare Steuereinheit des Wassersystems zeigt die Restkapazität des Aktivkohlefilters und den Verbrauch des CO₂ an.



Einfaches Tauschen durch Herausdrehen des CO₂-Zylinders und des Filters.



Unterschrank perfekt genutzt: Steuereinheit und Abfallsystem SELECT II Combi plus Ablageboden für Putzutensilien und Ersatzkartuschen.

Multi Frame & drink.systems

DRINK.HOT EVOL-S PRO



Kaltstart

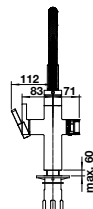
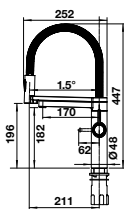

Heißwasser



Herauszieh-/ abnehmbare Brause bzw. Auslauf



Stromversorgung



Messbecherfunktion



Filter

HD		INDEX
●	PVD Steel	526 310 3650
●	satin gold	527 428 3850
●	schwarz matt	526 634 3750

- Von kalt bis kochend heiß: Wassermenge nach Wunsch.**
- 4-in-1 Semi-Profi-Armatur: Kaltes, warmes, sowie gefiltertes kaltes und gefiltertes kochend heißes Wasser
 - Click & Touch: Einstellung der gefilterten Wassermenge dank präzisiertem Drehrad und intuitive Touch-Bedienung für bedarfsgerechten Wasserverbrauch
 - Separater, isolierter Auslauf für gefiltertes kaltes und gefiltertes kochend heißes Wasser

Das dazu passende Abfalltrennsystem BLANCO SELECT II Compact 60/2 finden Sie auf Seite 160

IM LIEFERUMFANG ENTHALTEN

Titan Boiler



Drink Filter Soft L



Filterkopf



Sicherheitsgruppe



Steuereinheit



Multitasking mit voller Sicherheit: Die 4-in-1-Armatur mit Drehgriff für gefiltertes kochend heißes und gefiltertes Wasser sowie der Mischhebel für kaltes und warmes Wasser.



Integrierte Sicherheitsfunktion: Sofort kochend heißes Wasser durch gleichzeitiges Drücken und Drehen des Heißwasser-Drehknopfs.



Links: 4-Liter-Heißwasserboiler aus widerstandsfähigem Titan. Rechts: Hochwertiger Mehrstufenfilter von BWT für weniger Kalk und mehr Geschmack.

DRINK.FILTER EVOL-S PRO



Kaltstart

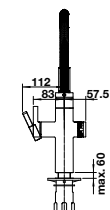
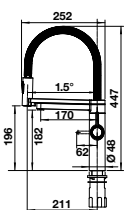

Filter



Herauszieh-/ abnehmbare Brause bzw. Auslauf



Stromversorgung



Messbecherfunktion

HD		INDEX
●	PVD Steel	526 311 1750
●	satin gold	527 430 1850
●	schwarz matt	526 636 1800

- Gefilterte Wassermenge nach Wunsch.**
- 3-in-1 Semi-Profi-Armatur: Kaltes, warmes und gefiltertes Wasser
 - Click & Touch: Einstellung der gefilterten Wassermenge dank präzisiertem Drehrad und intuitive Touch-Bedienung für bedarfsgerechten Wasserverbrauch
 - Separater Auslauf für gefiltertes Wasser

Das dazu passende Abfalltrennsystem BLANCO SELECT II Compact 60/2 finden Sie auf Seite 160

IM LIEFERUMFANG ENTHALTEN

Drink Filter Soft L



Filterkopf



Steuereinheit



DRINK.HOT EVOL MONO



Kaltstart

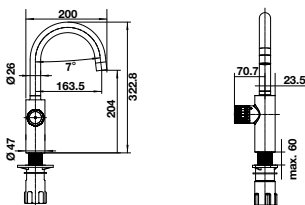

Heißwasser



Messbecherfunktion



Stromversorgung



Filter

HD		INDEX
●	PVD Steel	526 312 3250
●	satin gold	527 431 3450
●	schwarz matt	526 637 3350

- Von kalt bis kochend heiß: Wassermenge nach Wunsch.**
- Gefiltertes kaltes und gefiltertes kochend heißes Wasser aus einer Armatur
 - Click & Touch: Einstellung der gefilterten Wassermenge dank präzisiertem Drehrad und intuitive Touch-Bedienung für bedarfsgerechten Wasserverbrauch
 - Isolierter Auslauf für gefiltertes kaltes und gefiltertes kochend heißes Wasser

Das dazu passende Abfalltrennsystem BLANCO SELECT II Compact 60/2 finden Sie auf Seite 160

IM LIEFERUMFANG ENTHALTEN

Titan Boiler

Drink Filter Soft L

Filterkopf

Sicherheitsgruppe

Steuereinheit



DRINK.HOT TAMPERA

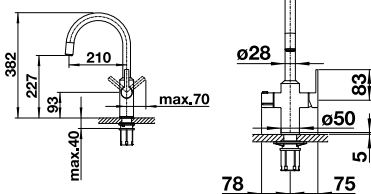

Heißwasser



Stromversorgung

HD		INDEX
●	chrom, metallische Oberfläche	525 224 2550

- 3-in-1-Armatur: Kaltes, warmes und kochend heißes Wasser aus einer Armatur
- Separate Bedieneinheit inkl. Sicherheitsknopf für kochend heißes Wasser
- 4-Liter-Heißwasserboiler aus extrem widerstandsfähigem und geschmacksneutralem Titan

Das dazu passende Abfalltrennsystem BLANCO SELECT II Compact 60/2 finden Sie auf Seite 160

IM LIEFERUMFANG ENTHALTEN

Titan Boiler

Filterkartusche

Filterkopf

Flowmeter

Sicherheitsgruppe



Multi Frame & drink.systems

DRINK FILTER SOFT S



Weniger Kalk. Mehr Geschmack. In Kombination mit einer BLANCO Armatur verfeinern Sie mit diesem Filter spürbar den Geschmack des Leitungswassers für langanhaltenden Genuss. Der Filter optimiert das Wasser. Er reduziert Partikel und geruchs- und geschmacksstörende Stoffe wie Chlor aus dem Wasser. Außerdem bietet er perfekten Schutz vor Kalkablagerungen und reduziert Schwermetalle. Der Filter ist perfekt geeignet für die Wasserfiltration in der Küche, eingebaut in ein BLANCO Wasser- oder Filtersystem.

NACHKAUFARTIKEL FINDEN SIE DIREKT IM
BLANCO SHOP UNTER WWW.BLANCO.DE/SHOP

	526 259	Preis It. Blanco Shop
--	---------	--------------------------

DRINK FILTER MICROPLASTIC S



Der Microfilter reduziert Mikroplastik und andere Partikel größer als 0,001 mm. Die integrierte Aktivkohle reduziert Partikel und geruchs- und geschmacksstörende Stoffe wie Chlor aus dem Wasser. Der Filter ist perfekt geeignet für die Wasserfiltration in der Küche, eingebaut in ein BLANCO Wasser- oder Filtersystem.

Diesen Filter empfehlen wir bei einer Wasserhärte unter 12dH

NACHKAUFARTIKEL FINDEN SIE DIREKT IM
BLANCO SHOP UNTER WWW.BLANCO.DE/SHOP

	527 454	Preis It. Blanco Shop
--	---------	--------------------------

DRINK FILTER SOFT M

NEU



Weniger Kalk. Mehr Geschmack. In Kombination mit einer BLANCO Armatur verfeinern Sie mit diesem Filter spürbar den Geschmack des Leitungswassers für langanhaltenden Genuss. Der Filter optimiert das Wasser. Er reduziert Partikel und geruchs- und geschmacksstörende Stoffe wie Chlor aus dem Wasser. Außerdem bietet er perfekten Schutz vor Kalkablagerungen und reduziert Schwermetalle. Der Filter ist perfekt geeignet für die Wasserfiltration in der Küche, eingebaut in ein BLANCO Wasser- oder Filtersystem.

NACHKAUFARTIKEL FINDEN SIE DIREKT IM
BLANCO SHOP UNTER WWW.BLANCO.DE/SHOP

	527 889	Preis It. Blanco Shop
--	---------	--------------------------

DRINK FILTER SOFT MAGNESIUM M



Optimiert das Wasser. Der Filter ist mit der patentierten BWT Magnesium-Technologie ausgestattet und verwandelt in fünf Filtrationsstufen Leitungswasser in Magnesium mineralisiertes Wasser (BWT). Er reduziert Partikel und geruchs- und geschmacksstörende Stoffe wie Chlor aus dem Wasser. Außerdem bietet er perfekten Schutz vor Kalk-ablagerungen, reduziert Schwermetalle und reichert das Wasser mit dem wertvollen Mineral Magnesium an. Der Filter ist perfekt geeignet für die Wasserfiltration in der Küche, eingebaut in ein BLANCO Wasser- oder Filtersystem.

Diesen Filter empfehlen wir bei einer Wasserhärte unter 12dH

NACHKAUFARTIKEL FINDEN SIE DIREKT IM
BLANCO SHOP UNTER WWW.BLANCO.DE/SHOP

	526 260	Preis It. Blanco Shop
--	---------	--------------------------

DRINK FILTER SOFT L



Weniger Kalk. Mehr Geschmack. In Kombination mit einer BLANCO Armatur verfeinern Sie mit diesem Filter spürbar den Geschmack des Leitungswassers für langanhaltenden Genuss. Der Filter optimiert das Wasser. Er reduziert Partikel und geruchs- und geschmacksstörende Stoffe wie Chlor aus dem Wasser. Außerdem bietet er perfekten Schutz vor Kalkablagerungen und reduziert Schwermetalle. Der Filter ist perfekt geeignet für die Wasserfiltration in der Küche, eingebaut in ein BLANCO Wasser- oder Filtersystem.

Der Filter Soft L passt weder in die BLANCO drink.soda EVOL-S Pro, noch in die CHOICE-Systeme.

NACHKAUFARTIKEL FINDEN SIE DIREKT IM
BLANCO SHOP UNTER WWW.BLANCO.DE/SHOP

	525 273	Preis It. Blanco Shop
--	---------	--------------------------

STARTERKIT CO₂-ZYLINDER 4ER SET



NACHKAUFARTIKEL FINDEN SIE DIREKT IM
BLANCO SHOP UNTER WWW.BLANCO.DE/SHOP

	526 138	Preis It. Blanco Shop
--	---------	--------------------------

REFILL CO₂-ZYLINDER 4ER SET



Voraussetzung für die Bestellung des BLANCO Soda Refill, ist die einmalige Bestellung des BLANCO Soda Starterkits (526 138), mit dem Sie die CO₂-Zylinder erwerben.

NACHKAUFARTIKEL FINDEN SIE DIREKT IM
BLANCO SHOP UNTER WWW.BLANCO.DE/SHOP

526 139

Preis lt.
Blanco Shop

BWT EASYCARE TAB



Die BWT EasyCare Tab ist Bestandteil des Reinigungssets für Ihr BLANCO Soda-System und perfekt für die halbjährliche hygienische Reinigung und Desinfektion auf das System abgestimmt.

NACHKAUFARTIKEL FINDEN SIE DIREKT IM
BLANCO SHOP UNTER WWW.BLANCO.DE/SHOP

526 263

Preis lt.
Blanco Shop

VERLÄNGERUNGSSET CHOICE

NEU



NACHKAUFARTIKEL FINDEN SIE DIREKT IM
BLANCO SHOP UNTER WWW.BLANCO.DE/SHOP

124 878

Preis lt.
Blanco Shop

- Problemlöser für anspruchsvolle Einbausituationen
- Verlängert den Abstand zwischen Wasserhahn und drink.system auf bis zu 3 m
- Inklusive 3 m Warmwasserschlauchersatz, 3 m Kaltwasserschlauchersatz und 1,4 m Signalkabelverlängerung
- Geeignet für BLANCO CHOICE.All
- Je nach Einbausituation können zusätzliche 3/8"-Flexschläuche für die Verlängerung erforderlich sein

Nachkaufartikel finden Sie direkt unter www.blanco.de/shop



PLANUNGSHINWEISE

FÜR DIE PLANUNG BLANCO MULTIFRAME II.

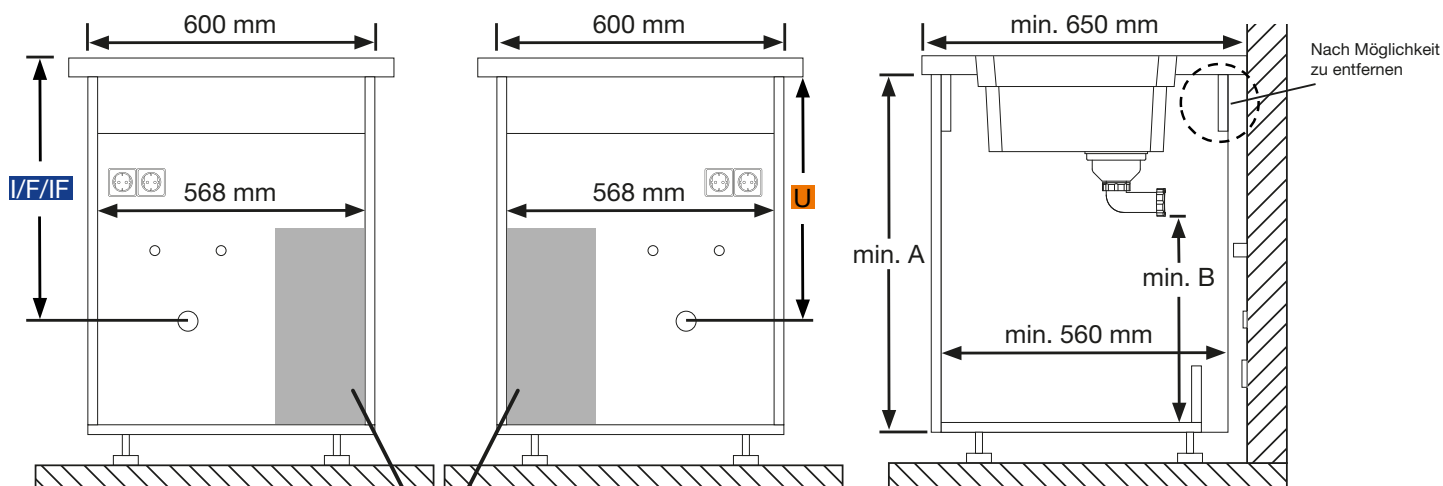

Die Unterschrank-Einheit kann wahlweise links oder rechts im Unterschrank positioniert werden.

Keine Installationen (Wasseranschlüsse oder Steckdosen etc.) hinter der Unter-tisch-Einheit (200x400 mm)

Wir empfehlen den Einsatz des Space Saving Siphon, diesen finden Sie auf der Seite 174.

Spülen Unterbau (U)	Mindestmaß Unterkante APL zu Mitte Abfluß
ETAGON/SUBLINE 500-U Silgranit/Keramik	min. 420 mm
ROTAN 500-U Edelstahl	min. 440 mm
Becken 500-U Edelstahl (ETAGON/CLARON/ZEROX/ANDANO/SOLIS)	min. 400 mm

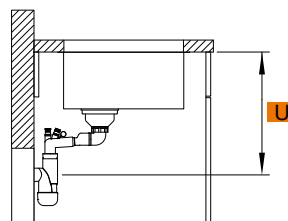

Spülen Aufbau bzw. Flächenbündig (I/F/IF)	Mindestmaß Oberkante APL zu Mitte Abfluß
ETAGON/PLEON/NAYA 6 Silgranit ETAGON/PALONA 6 Keramik	min. 440 mm
ETAGON/SUBLINE 500-F Silgranit sowie SUBLINE STEELFRAME	min. 420 mm
Becken Edelstahl 500-IF sowie IF/A (ETAGON/CLARON/ZEROX/ANDANO/SOLIS)	min. 390 mm

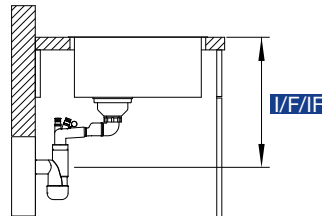

Digitale Planungshilfe



MULTIFRAME II 60 P II 60 XL P

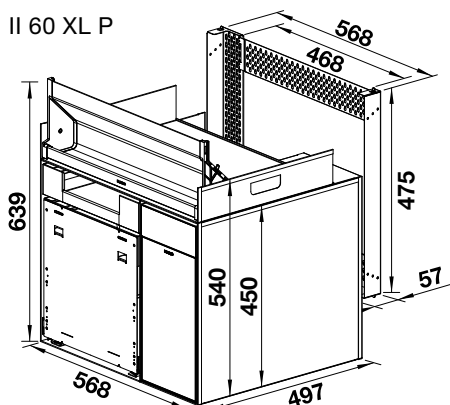

MULTIFRAME

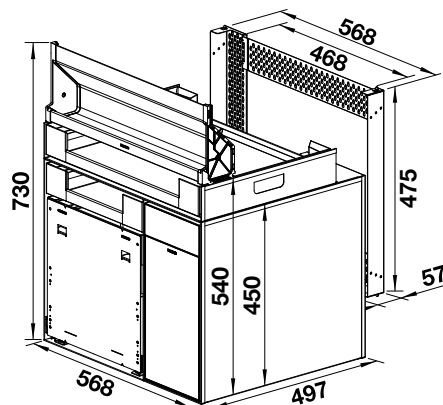

Platzbedarf im Unterschrank Multi Frame II 60 P:

- Höhe A empfohlen min. 780mm, Höhe B min. 450 mm die tatsächlich benötigte Korpushöhe ist von der Spültiefe und Einbauart abhängig und unbedingt vorher zu prüfen! Digitale Planungshilfe zur Prüfung der benötigten Korpushöhe siehe QR Code
- Korpusseitenwandstärke 16 mm
- Lichte Innentiefe bis hintere, untere Traverse 500 mm

Platzbedarf im Unterschrank Multi Frame II 60 XL P:

- Höhe A empfohlen min. 845 mm, Höhe B min. 540 mm die tatsächlich benötigte Korpushöhe ist von der Spültiefe und Einbauart abhängig und unbedingt vorher zu prüfen! Digitale Planungshilfe zur Prüfung der benötigten Korpushöhe siehe QR Code
- Korpusseitenwandstärke 16 mm
- Lichte Innentiefe bis hintere, untere Traverse 500 mm

CHECKLISTE

SPEZIELLE ANFORDERUNGEN UND HINWEISE FÜR DIE MONTAGE VON BLANCO MULTI FRAME II.

- Abwasseranschluss und Wasseranschlüsse warm und kalt (3/8“) sind vorhanden und entsprechen in der Lage der Abbildung auf Seite 134.
- Die Küche ist zum Montagetermin aufgebaut, die Spüle ist eingebaut.
- Für die Installation der Armatur in die Arbeitsplatte oder Küchenspüle ist eine Bohrung mit 35 mm Durchmesser erforderlich.

Tip:

Laden Sie die Checkliste als interaktives PDF von blanco.de/unit herunter.

Rechtlicher Hinweis:

BLANCO Multi Frame II sind nur von qualifizierten Monteuren (Fachpersonal) zu installieren.

Die direkte Nutzung von 2 Schutzkontakt-Steckdosen im Unterschrank muss gewährleistet sein (220 - 240 V AC/50)

GERÄT	STROMAUFNAHMEN
Select Auto Move	0,36 A
drink.soda EVOL-S Pro	1,1 A
CHOICE.All	8,8 A

Der maximal zulässige Summenstrom der bauseits installierten Leitung/Sicherung ist zu beachten (Bspw. Drink.System + Spülmaschine o.ä.).

- Die Größe des Unterschranks ist ausreichend, s. Abbildung Seite 134.
- Der Unterschrank verfügt über zusätzliche Lüftungsschlitze von mindestens 75 cm² oder ausreichend dimensionierte Öffnungen, um einen dauerhaften Luftaustausch aus dem Unterschrank heraus zu gewährleisten. Gegebenenfalls hintere Quertraverse unten entfernen.
- Die Größe des Raums, in dem der Multi Frame installiert wird, beträgt mindestens 5 m². Sollte der Raum eine geringere Deckenhöhe als 2 m besitzen, muss der Raum größer als 5 m² sein.
- Der maximale Abstand zwischen Armatur und Untertisch-Einheit beträgt 80 cm.
- Bei der Küchenfront des Unterschranks handelt es sich weder um eine Rahmenfront noch um eine geteilte Front.
- Die Seitenwände des Unterschranks haben eine Wandstärke von 16 mm.
- Die empfohlene Arbeitsplattentiefe beträgt 650 mm. Sofern die bauseitigen Voraussetzungen gegeben sind (z. B. keine Aufputzleitung), kann eine Mindestarbeitsplattentiefe von 600 mm ausreichend sein.
- Der BLANCO Multi Frame II ist nicht kompatibel mit einem Feuchteschutzboden.
- Keine weiteren Komponenten/Fremdkomponenten im Unterschrank platzieren.

PLANUNGSHINWEISE

FÜR DIE PLANUNG BLANCO WASSERSYSTEMEN.



All-In-One-Systeme (z.B. BLANCO CHOICE):
Mit einem BLANCO-Abfallsystem (SELECT II Combi)

Nach
Möglichkeit
zu entfernen

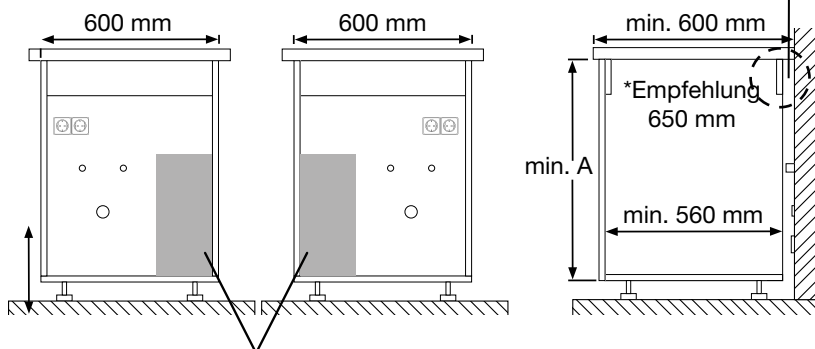

Die Unterschrank-Einheit kann wahlweise links oder rechts im Unterschrank positioniert sein.
Keine Installationen (Wasseranschlüsse oder Steckdosen etc.) hinter der Untertisch-Einheit (200 x 440 mm).

Ohne Abfallsystem (Erforderlicher Bauraum für die Unterschrank-Einheit)

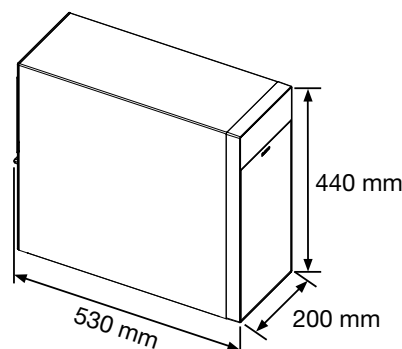

Das System benötigt trotzdem ein Mindestvolumen des Unterschranks für die warme Abluft oder alternativ ausreichend dimensionierte Lüftungsöffnungen, um einen dauerhaften Luftaustausch aus dem Unterschrank heraus zu gewährleisten.



Sodasysteme: (z.B. BLANCO drink.soda EVOL-S):
Mit einem BLANCO-Abfallsystem (SELECT II Combi)

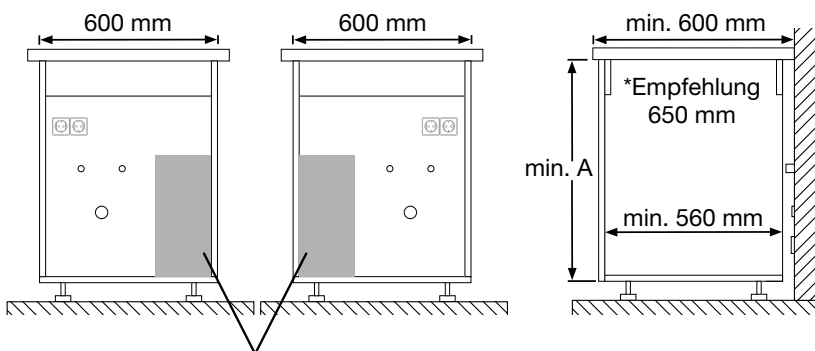

Die Unterschrank-Einheit kann wahlweise links oder rechts im Unterschrank positioniert sein.
Keine Installationen (Wasseranschlüsse oder Steckdosen etc.) hinter der Untertisch-Einheit (200 x 440 mm).

Ohne Abfallsystem (Erforderlicher Bauraum für die Unterschrank-Einheit)

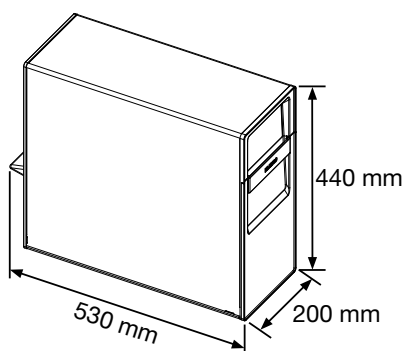

Das System benötigt trotzdem ein Mindestvolumen des Unterschranks für die warme Abluft oder alternativ ausreichend dimensionierte Lüftungsöffnungen, um einen dauerhaften Luftaustausch aus dem Unterschrank heraus zu gewährleisten.



Hot Heißwassersysteme und Filtersysteme:
Mit einem BLANCO-Abfallsystem (SELECT II Compact)

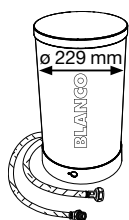

Platzbedarf Boiler im Unterschrank:
230 mm Tiefe und Breite notwendig!
Höhe min 350 mm.

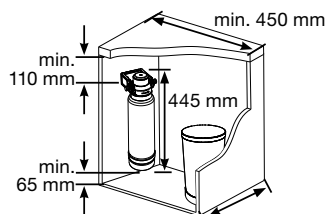

Platzbedarf Filter im Unterschrank:
Höhe 445 mm, Breite 250 mm (inkl. Flex-Schläuche), Tiefe 150 mm, stehend montieren.
Gesamtplatzbedarf (Boiler, Filter, Sicherheitsgruppe für TAMPERA Hot):
Höhe 450 mm, Breite 450 mm, Tiefe 230 mm.



Für die Montage von BLANCO TAMPERA Hot und SELECT Compact ist eine Tiefe (lichtes Maß) im Unterschrank von 550 mm erforderlich.

Wir empfehlen den Einsatz des Space Saving Siphon, diesen finden Sie auf der Seite 174.

CHECKLISTE

SPEZIELLE ANFORDERUNGEN UND HINWEISE FÜR DIE MONTAGE VON BLANCO WASSERSYSTEMEN:

RECHTLICHTER HINWEIS:

BLANCO empfiehlt, BLANCO Küchenarmaturen und Wassersysteme nur durch geschulte Fachkräfte installieren zu lassen. Fachkräfte im genannten Sinne sind:

- Handwerker, die technische Einrichtungen für Gas, Strom und Wasser in Gebäuden einbauen und betreuen.
- Fachbetriebe, die in ein Installateurverzeichnis eines Wasserversorgungsunternehmens eingetragen sind.
- Geschulte Küchenmonteure, die eine Zusatzqualifikation für „festgelegte Sanitär Tätigkeiten bei der Küchen- und Möbelmontage“ oder vergleichbares haben. Dabei ist sicherzustellen, dass die technischen Regeln der Trinkwasserinstallation DIN EN 806; DIN EN 1717 eingehalten werden.

ALLGEMEINE ANFORDERUNGEN FÜR DIE MONTAGE VON BLANCO WASSERSYSTEMEN:

- Abwasseranschluss und Wasseranschlüsse warm und kalt (3/8“) sind vorhanden und entsprechen in der Lage den Abbildungen auf Seite 136.
- Die Küche ist zum Montagetermin aufgebaut, die Spüle ist eingebaut.
- Für die Installation der Armatur in die Arbeitsplatte oder Küchenspüle ist eine Bohrung mit 35 mm Durchmesser erforderlich.

Tipp:

Laden Sie die Checkliste als interaktives PDF von blanco.de/unit herunter.

Für die BLANCO Wassersysteme muss die direkte Nutzung von folgender Anzahl an Schutzkontakt-Steckdosen im Unterschrank gewährleistet sein (220 - 240 V AC/50 Hz):

GERÄT	STROMAUFNAHMEN	ANZAHL STECKDOSEN
drink.filter	0,5 A	1
Drink.hot TAMPERA	10 A	1
drink.hot EVOL-S Pro / Mono	10 A	2
drink.soda EVOL-S Pro	1,1 A	1
CHOICE.All	8,8 A	1

Der maximal zulässige Summenstrom der bauseits installierten Leitung/Sicherung ist zu beachten (Bspw. Drink.System + Spülmaschine o.ä.).

- Der Aufstellort ist dauerhaft frostfrei und die Raumtemperatur beträgt zwischen 16 – 43 °C.
- Die Größe des Unterschranks ist ausreichend entsprechend den Abbildungen auf Seite 136.
- Die Unterschrankhöhe (A) ist mindestens 715 mm (Empfehlung 780 mm)
- Die Arbeitsplatte hat ein Mindestdiefe entsprechend den Abbildungen auf Seite 136.

Zusätzlich für Soda- oder All-In-One-Systeme (z.B. BLANCO Soda oder BLANCO CHOICE):

- Der Unterschrank besitzt das erforderliche Mindestvolumen entsprechenden den Abbildungen auf Seite 136 und zusätzlich Lüftungsschlitze von mindestens 75 cm² oder alternativ ausreichend dimensionierte Öffnungen, um einen dauerhaften Luftaustausch aus dem Unterschrank heraus zu gewährleisten.
- Die Größe des Raums, in dem das System installiert beträgt mindestens 5 m². Sollte der Raum eine geringere Deckenhöhe als 2 m besitzen, muss der Raum größer als 5 m² sein.
- Der maximale Abstand zwischen Armatur und Unterschränkeinheit beträgt 80 cm.

Hinweis: Zur vollständigen Montage ist eventuell Anschlussmaterial zum Anschluss an den Siphon notwendig.

ARMATUREN



CATRIS-S FLEXO FILTER NEU

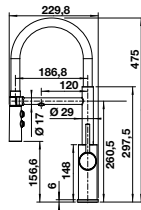

Herauszieh-/
abnehmbare
Brause bzw.
Auslauf



Filter



Kaltstart Auslauf 360° schwenkbar
mit beweglichem Schlauch, Brausefunktion NEU

HD		INDEX
	chrom	526 705 680
	PVD Steel	526 706 880
	schwarz matt	526 707 1020

- Komfortable 3-in-1-Armatur mit Mischhebel rechts für Kalt- und Warmwasser sowie Drehgriff links für gefiltertes Wasser
- Hygienisch: getrennte Wasserführung und separater Auslauf für gefiltertes Wasser

Drink Filter Set Soft L (Batteriebetrieb)	527 453	Preis lt. Blanco Shop
--	---------	----------------------------------

FONTAS-S II FILTER

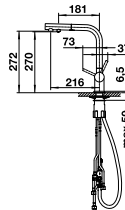

Herauszieh-/
abnehmbare
Brause bzw.
Auslauf



Filter



Auslauf 180° schwenkbar mit Schlauchauszug

HD		INDEX
	chrom	525 198 650
	PVD Steel	525 199 800
	satin dark steel	527 737 900
	schwarz matt	526 672 840

- Komfortable 2 in 1 Armatur**
- Kaltwasserhebel links (für extra Kaltwasserleitung z.B. Brunnenwasser)
 - Kalt- und Warmwasser-Mischhebel rechts

Drink Filter Set Soft L (Batteriebetrieb)	527 453	Preis lt. Blanco Shop
--	---------	----------------------------------

FONTAS-S II FILTER

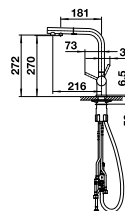

Herauszieh-/
abnehmbare
Brause bzw.
Auslauf



Filter



Auslauf 180° schwenkbar mit Schlauchauszug

SILGRANIT-LOOK HD		INDEX
	silgrantschwarz	526 158 750
	anthrazit	525 200 750
	felsgrau	525 207 750
	vulkangrau	526 946 750
	silgranitweiß	525 204 750
	softweiß	526 947 750
	tartufo	525 206 750

- Komfortable 2 in 1 Armatur**
- Kaltwasserhebel links (für extra Kaltwasserleitung z.B. Brunnenwasser)
 - Kalt- und Warmwasser-Mischhebel rechts

Drink Filter Set Soft L (Batteriebetrieb)	527 453	Preis lt. Blanco Shop
--	---------	----------------------------------

FONTAS II FILTER



Auslauf 360° schwenkbar

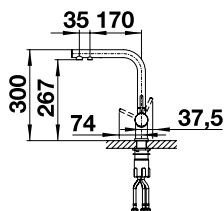

Rohr-
auslauf



Filter



HD		INDEX
	chrom	523 128 530
	PVD Steel	523 129 650
	satin dark steel	527 736 750
	schwarz matt	526 670 700

Komfortable 2 in 1 Armatur

- Kaltwasserhebel links (für extra Kaltwasserleitung z.B. Brunnenwasser)
- Kalt- und Warmwasser-Mischhebel rechts

Drink Filter Set Soft L (Batteriebetrieb)	527 453	Preis lt. Blanco Shop
---	---------	------------------------------

FONTAS II FILTER



Auslauf 360° schwenkbar

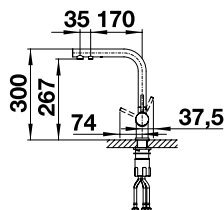

Rohr-
auslauf



Filter



SILGRANIT-LOOK HD		INDEX
	silgrantschwarz	526 157 590
	anthrazit	523 130 590
	felsgrau	523 137 590
	vulkangrau	526 942 590
	silgranitweiß	523 134 590
	softweiß	526 943 590
	tartufo	523 136 590

Komfortable 2 in 1 Armatur

- Kaltwasserhebel links (für extra Kaltwasserleitung z.B. Brunnenwasser)
- Kalt- und Warmwasser-Mischhebel rechts

Drink Filter Set Soft L (Batteriebetrieb)	527 453	Preis lt. Blanco Shop
---	---------	------------------------------

PANERA-S



Kaltstart Auslauf 160° schwenkbar mit umstellbarem Schlauchauszug, Metallschlauch

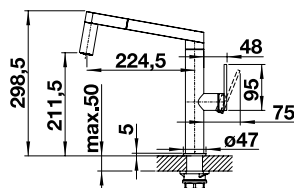

Herauszieh-/
abnehmbare
Brause bzw.
Auslauf



Umschaltbare
Brause

HD		INDEX
	Edelstahl gebürstet	521 547 1720

BLANCOCULINA-S II (SENSOR) BESTSELLER



Kaltstart Laminarstrahlregler; Auslauf 180° schwenkbar; mit umstellbarem Schlauchauszug; Einfache und schnelle Montage mit BLANCOLock

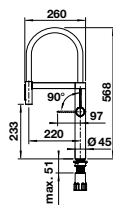

Herauszieh-/
abnehmbare
Brause bzw.
Auslauf



Senso-
Ausführung



Strom-
versorgung



Umschaltbare
Brause

HD		INDEX
	PVD Steel	527 462 1680

- Manuelle oder freihändige Bedienung mit ausgeklügelter Dual-Sensor-Technologie, die in den Schlaucharm und den Armaturenkörper integriert ist, für optimierte Arbeitsabläufe in der Küche
- Wave-Sensor am Armaturenkörper aktiviert die Sensorfunktion für eine Reihe von Spülaufgaben
- Sensor am Sprüharm startet automatisch für schnelles Befüllen von Töpfen und Gläsern mit kaltem Wasser
- Stromanschluss bauseits notwendig

BLANCOCULINA-S II BESTSELLER



Kaltstart Laminarstrahlregler; Auslauf 180° schwenkbar; mit umstellbarem Schlauchauszug; Metallschlauch; Einfache und schnelle Montage mit BLANCOLock

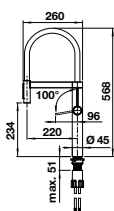

Herauszieh-/
abnehmbare
Brause bzw.
Auslauf



Umschaltbare
Brause

HD		INDEX
	PVD Steel	527 463 1040
	satin dark steel	527 465 1200
	satin platinum	527 702 1200
	schwarz matt	527 464 1120

- Dualer Strahl und integrierter Durchflussstopp: einfacher Wechsel zwischen belüftetem weichem Strahl und kraftvoller höchster Sprühfunktion
- Komfortable Arretierung des Schlauches mit versteckter Magnethalterung

BLANCOCULINA-S II MINI (SENSOR)

BESTSELLER

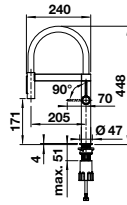

Herauszieh-/
abnehmbare
Brause bzw.
Auslauf



Senso-
Ausführung



Strom-
versorgung



Umschaltbare
Brause

Kaltstart Laminarstrahlregler; Auslauf 180° schwenkbar; mit umstellbarem Schlauchauszug; Einfache und schnelle Montage mit BLANCOLock

HD		INDEX
●	PVD Steel	527 466 1480

- Manuelle oder freihändige Bedienung mit ausgeklügelter Dual-Sensor-Technologie die in den Schlaucharm und den Armaturenkörper integriert ist, für optimiert Arbeitsabläufe in der Küche
- Wave-Sensor am Armaturenkörper aktiviert die Sensorfunktion für eine Reihe von Spülaufgaben
- Sensor am Sprüharm startet automatisch für schnelles Befüllen von Töpfen und Gläsern mit kaltem Wasser
- Stromanschluss bauseits notwendig

BLANCOCULINA-S II MINI

BESTSELLER

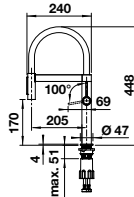

Herauszieh-/
abnehmbare
Brause bzw.
Auslauf



Umschaltbare
Brause

Kaltstart Laminarstrahlregler; Auslauf 180° schwenkbar; mit umstellbarem Schlauchauszug; Einfache und schnelle Montage mit BLANCOLock

HD		INDEX
●	PVD Steel	527 467 900
●	satin dark steel	527 469 1040
●	satin platinum	527 703 1040
●	schwarz matt	527 468 970

- Dualer Strahl und integrierter Durchflussstopp: einfacher Wechsel zwischen beluftetem weichem Strahl und kraftvoller hochster Sprühfunktion
- Komfortable Arretierung des Schlauches mit versteckter Magnethalterung

LINEE-S

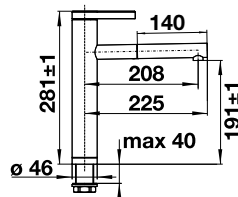

Herauszieh-/
abnehmbare
Brause bzw.
Auslauf

Auslauf 170° schwenkbar mit Schlauchauszug, Metallschlauch

HD		INDEX
●	chrom	517 591 680
●	Edelstahl seidenmatt	517 593 1170

LINEE-S

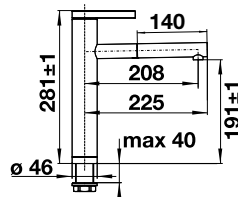

Herauszieh-/
abnehmbare
Brause bzw.
Auslauf

Auslauf 170° schwenkbar mit Schlauchauszug, Metallschlauch

SILGRANIT-LOOK HD		INDEX
●	silgrantischwarz/chrom	526 171 870
●	anthrazit/chrom	518 438 870
●	felsgrau/chrom	518 804 870
●	vulkangrau/chrom	526 956 870
●	silgranitweiß/chrom	518 441 870
●	softweiß/chrom	526 957 870
●	tartufo/chrom	518 446 870

LINEE

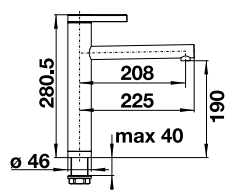

Rohr-
auslauf

Auslauf 360° schwenkbar

HD		INDEX
●	chrom	517 594 590
●	Edelstahl seidenmatt	517 596 1050

VONDA

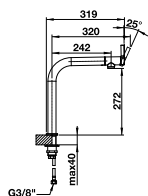

Rohr-
auslauf

Auslauf 200° schwenkbar

HD		INDEX
	chrom	518 434 580
	Edelstahl gebürstet	518 435 820

LIVIA-S

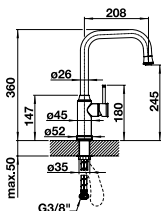

Herauszieh-/
abnehmbare
Brause bzw.
Auslauf

Kaltstart Auslauf 190° schwenkbar, mit Schlauchauszug

HD		INDEX
	chrom	521 288 650
	satin gold	526 687 700

AVONA-S

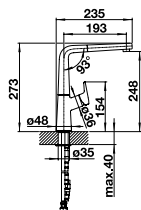

Herauszieh-/
abnehmbare
Brause bzw.
Auslauf

Kaltstart Laminarstrahlregler; Auslauf 190° schwenkbar mit Schlauchauszug, herausziehbare Brause in hochwertiger Metallausführung

HD		INDEX
	chrom	521 277 630

AVONA-S

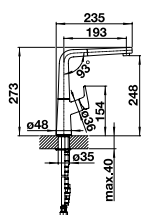

Herauszieh-/
abnehmbare
Brause bzw.
Auslauf

Kaltstart Laminarstrahlregler; Auslauf 190° schwenkbar mit Schlauchauszug, herausziehbare Brause in hochwertiger Metallausführung

SILGRANIT-LOOK HD		INDEX
	silgrantischwarz	526 170 710
	anthrazit	521 278 710
	felsgrau	521 285 710
	vulkangrau	526 928 710
	silgranitweiß	521 280 710
	softweiß	526 929 710
	tartufo	521 283 710

AVONA

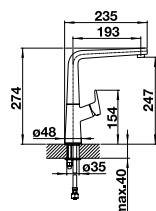

Rohr-
auslauf

Kaltstart Laminarstrahlregler; Auslauf 360° schwenkbar

MESSING HD		INDEX
	chrom	521 267 490

ALTA-S II BESTSELLER

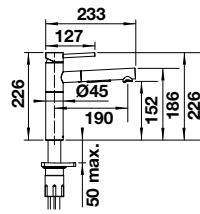

Herauszieh-/
abnehmbare
Brause bzw.
Auslauf



Umschaltbare
Brause

Laminarstrahlregler; Auslauf 140° schwenkbar
mit umstellbarer Schlauchbrause; Einfache und schnelle Montage mit BLANCOlock

HD		INDEX
	chrom	527 543 670
	PVD Steel	527 544 860
	satin dark steel	527 555 990
	satin platinum	527 710 990
	satin gold	527 554 990
	schwarz matt	527 553 920

ALTA-S II BESTSELLER

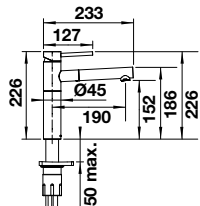

Herauszieh-/
abnehmbare
Brause bzw.
Auslauf



Variante in
Niederdruck
erhältlich

Laminarstrahlregler; Auslauf 140° schwenkbar
mit Schlauchbrause; Einfache und schnelle Montage mit BLANCOlock

ND		INDEX
	chrom	527 556 770

ALTA-S II BESTSELLER

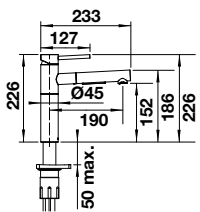

Herauszieh-/
abnehmbare
Brause bzw.
Auslauf



Umschaltbare
Brause

Laminarstrahlregler; Auslauf 140° schwenkbar
mit umstellbarer Schlauchbrause; Einfache und schnelle Montage mit BLANCOlock

SILGRANIT-LOOK HD		INDEX
	silgrantischwarz	527 545 800
	anthrazit	527 546 800
	felsgrau	527 547 800
	vulkangrau	527 548 800
	silgranitweiß	527 552 800
	softweiß	527 551 800
	tartufo	527 550 800
	cafe	527 549 800

ALTA II BESTSELLER

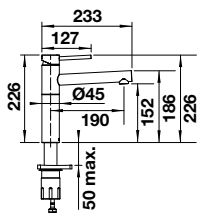

Rohr-
auslauf



Variante in
Niederdruck
erhältlich

Laminarstrahlregler; Auslauf 360° schwenkbar
Einfache und schnelle Montage mit BLANCOlock

HD		INDEX
	chrom	527 528 470
	PVD Steel	527 529 650
	satin dark steel	527 540 760
	satin platinum	527 709 760
	satin gold	527 539 760
	schwarz matt	527 538 710

ND		INDEX
	chrom	527 541 560

ALTA II BESTSELLER

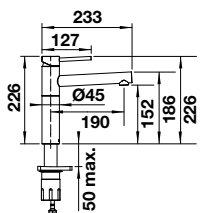

Rohr-
auslauf

Laminarstrahlregler; Auslauf 360° schwenkbar
Einfache und schnelle Montage mit BLANCOlock

SILGRANIT-LOOK HD		INDEX
	silgrantischwarz	527 530 610
	anthrazit	527 531 610
	felsgrau	527 532 610
	vulkangrau	527 533 610
	silgranitweiß	527 537 610
	softweiß	527 536 610
	tartufo	527 535 610
	cafe	527 534 610

SONEA-S FLEXO

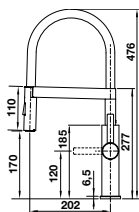

Herauszieh-/
abnehmbare
Brause bzw.
Auslauf



Umschaltbare
Brause

Kaltstart Auslauf 360° schwenkbar mit beweglichem Schlauch und magnetischer Halterung, Brausefunktion

HD	INDEX
● Edelstahl gebürstet	526 616 740

CATRIS-S FLEXO BESTSELLER

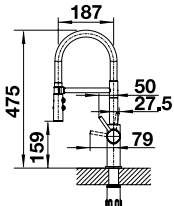

Herauszieh-/
abnehmbare
Brause bzw.
Auslauf



Umschaltbare
Brause

Kaltstart Auslauf 360° schwenkbar mit beweglichem Schlauch, Brausefunktion

HD	INDEX
● chrom	525 791 560
● PVD Steel	525 792 670
● satin dark steel	527 731 800
● schwarz matt	525 793 700

- Zwei Strahlarten – Normal- und Brausefunktion
- Feste Arretierung der Brausefunktion
- Komfortable Arretierung der Brause durch präzise Magnethalterung
- Flexibler Gummischlauch in schwarz

CATRIS-S BESTSELLER

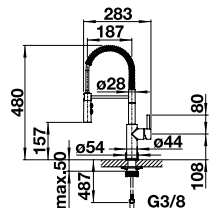

Herauszieh-/
abnehmbare
Brause bzw.
Auslauf



Umschaltbare
Brause

Kaltstart Auslauf 360° schwenkbar mit beweglichem Schlauch, Brausefunktion

HD	INDEX
● chrom	521 476 550

TRADON

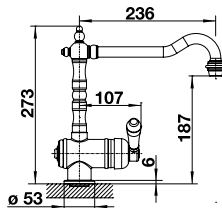

Rohr-
auslauf

Kaltstart Auslauf 360° schwenkbar

HD	INDEX
● chrom	515 990 560
● satin gold	526 688 680

CARENA-S VARIO

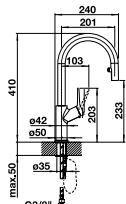

Herauszieh-/
abnehmbare
Brause bzw.
Auslauf



Umschaltbare
Brause

Kaltstart Auslauf 190° schwenkbar mit umstellbarer Schlauchbrause

HD	INDEX
● chrom	521 356 600

CARENA-S VARIO

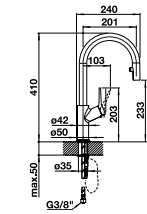

Herauszieh-/
abnehmbare
Brause bzw.
Auslauf



Umschaltbare
Brause

Kaltstart Auslauf 190° schwenkbar mit umstellbarer Schlauchbrause

SILGRANIT-LOOK HD

INDEX

●	silgrantischwarz/chrom	526 172	690
●	anthrazit/chrom	521 358	690
●	felsgrau/chrom	521 359	690
●	vulkangrau/chrom	526 930	690
●	silgranitweiß/chrom	521 368	690
●	softweiß/chrom	526 931	690
●	tartufo/chrom	521 376	690

CARENA-S

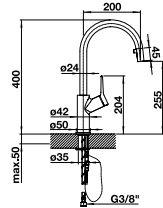

Herauszieh-/
abnehmbare
Brause bzw.
Auslauf

Kaltstart Auslauf 190° schwenkbar mit Schlauchauszug

HD

INDEX

●	chrom	520 767	530
---	-------	---------	------------

CARENA

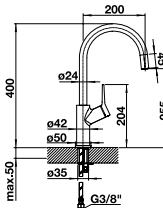

Rohr-
auslauf

Kaltstart Auslauf 360° schwenkbar

HD

INDEX

●	chrom	520 766	380
---	-------	---------	------------

JURENA-S

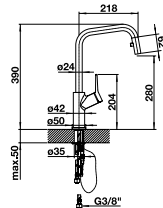

Herauszieh-/
abnehmbare
Brause bzw.
Auslauf

Kaltstart Auslauf 190° schwenkbar mit Schlauchauszug

HD

INDEX

●	chrom	520 765	530
---	-------	---------	------------

JURENA

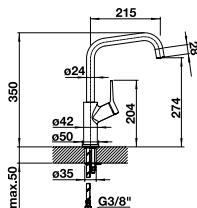

Rohr-
auslauf

Kaltstart Auslauf 360° schwenkbar

HD

INDEX

●	chrom	520 764	380
---	-------	---------	------------

VIU-S

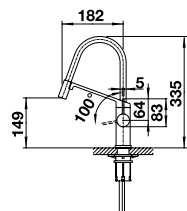

Herauszieh-/
abnehmbare
Brause bzw.
Auslauf

Kaltstart Auslauf 360° schwenkbar mit beweglichem Schlauch

HD	INDEX
chrom	524 813 550

Austauschbare Schlauchhülle in vier Akzentfarben

LINUS-S VARIO BESTSELLER

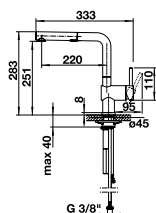

Herauszieh-/
abnehmbare
Brause bzw.
Auslauf



Umschaltbare
Brause

Kaltstart Auslauf 140° schwenkbar mit umstellbaren Schlauchauszug

HD	INDEX
chrom	518 406 590

- Zwei Strahlarten – Brausefunktion mit Antikalk- Noppen
- Umstellfunktion an der Unterseite der Brause

LINUS-S BESTSELLER

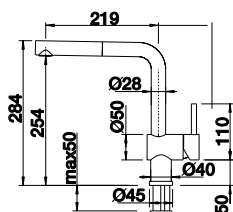

Herauszieh-/
abnehmbare
Brause bzw.
Auslauf



Variante in
Niederdruck
erhältlich

Kaltstart Auslauf 140° schwenkbar mit Schlauchauszug, Metallschlauch

HD	INDEX
chrom	512 402 520
Edelstahl gebürstet	517 184 910
PVD Steel	526 242 690
satin dark steel	527 733 740
satin platinum	527 699 740
satin gold	526 684 740
schwarz matt	525 807 720
ND	
chrom	512 200 630

LINUS-S BESTSELLER

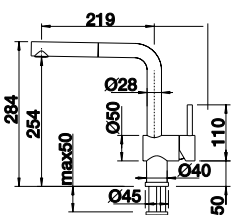

Herauszieh-/
abnehmbare
Brause bzw.
Auslauf

Kaltstart Auslauf 140° schwenkbar mit Schlauchauszug, Metallschlauch

SILGRANIT-LOOK HD	INDEX
silgrantischwarz	526 148 660
anthrazit	516 688 660
felsgrau	518 813 660
vulkangrau	526 958 660
silgranitweiß	516 692 660
softweiß	526 959 660
tartufo	517 621 660
cafe	516 697 660

LINUS-S BESTSELLER

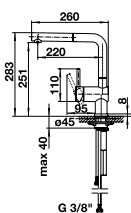

Herauszieh-/
abnehmbare
Brause bzw.
Auslauf



Hebel
links

Kaltstart Auslauf 140° schwenkbar mit Schlauchauszug, Metallschlauch, Hebel links

HD	INDEX
chrom	514 016 550

LINUS BESTSELLER



Kaltstart Auslauf 360° schwenkbar

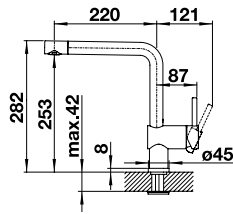

Rohr-
auslauf



Variante in
Niederdruck
erhältlich

HD		INDEX
	chrom	514 019 440
	Edelstahl gebürstet	517 183 790
	PVD Steel	526 241 590
	satin dark steel	527 732 640
	satin platinum	527 698 640
	satin gold	526 683 640
	schwarz matt	525 806 610
ND		
	chrom	514 020 550
	schwarz matt	526 676 740

HD

chrom Edelstahl gebürstet PVD Steel satin dark steel satin platinum satin gold schwarz matt



LINUS BESTSELLER



Kaltstart Auslauf 360° schwenkbar

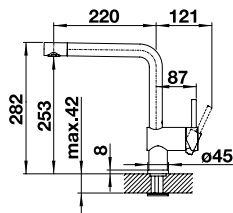

Rohr-
auslauf

SILGRANIT-LOOK HD		INDEX
	silgrantischwarz	526 149 570
	anthrazit	516 698 570
	felsgrau	518 814 570
	vulkangrau	526 960 570
	silgranitweiß	516 702 570
	softweiß	526 961 570
	tartufo	517 622 570
	cafe	516 707 570

SILGRANIT-LOOK HD

silgrantischwarz anthrazit felsgrau vulkangrau silgranitweiß softweiß tartufo cafe



Armaturen

AMBIS-S BESTSELLER



Auslauf 130° schwenkbar mit umstellbaren Schlauchauszug

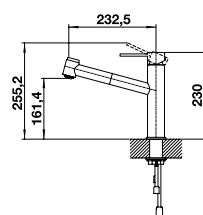

Herauszieh-/
abnehmbare
Brause bzw.
Auslauf



Umschaltbare
Brause



Variante in
Niederdruck
erhältlich

HD		INDEX
	Edelstahl gebürstet	523 119 640
ND		
	Edelstahl gebürstet	525 124 770

AMBIS BESTSELLER

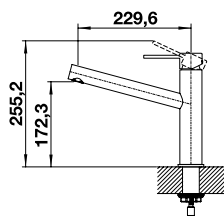

Rohr-
auslauf

Auslauf 360° schwenkbar

HD		INDEX	
●	Edelstahl gebürstet	523 118	500

CANDOR-S BESTSELLER

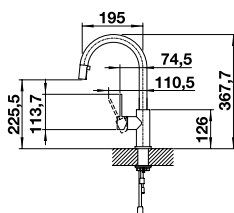

Herauszieh-/
abnehmbare
Brause bzw.
Auslauf



Variante in
Niederdruck
erhältlich

Kaltstart Auslauf 190° schwenkbar mit Schlauchauszug

HD		INDEX	
●	Edelstahl gebürstet	523 121	500
ND			
●	Edelstahl gebürstet	525 125	620

CANDOR BESTSELLER

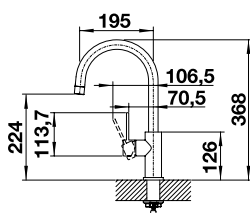

Rohr-
auslauf

Auslauf 360° schwenkbar

HD		INDEX	
●	Edelstahl gebürstet	523 120	380

LANORA-S BESTSELLER

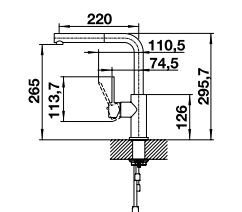

Herauszieh-/
abnehmbare
Brause bzw.
Auslauf



Variante in
Niederdruck
erhältlich

Kaltstart Auslauf 190° schwenkbar mit Schlauchauszug

HD		INDEX	
●	Edelstahl gebürstet	523 123	500
ND			
●	Edelstahl gebürstet	525 126	620

LANORA BESTSELLER

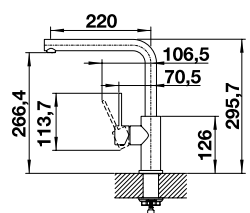

Rohr-
auslauf

Kaltstart Auslauf 360° schwenkbar

HD		INDEX	
●	Edelstahl gebürstet	523 122	380

Armaturen

JANDORA-S

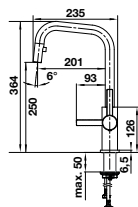

Herauszieh-/
abnehmbare
Brause bzw.
Auslauf

Kaltstart Auslauf 190° schwenkbar mit Schlauchauszug

HD		INDEX
●	Edelstahl gebürstet	526 614 500

JANDORA

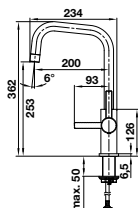

Rohr-
auslauf

Kaltstart Auslauf 360° schwenkbar

HD		INDEX
●	Edelstahl gebürstet	526 615 380

KANO-S VARIO NEU

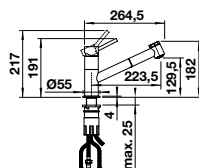

Herauszieh-/
abnehmbare
Brause bzw.
Auslauf



Variante in
Niederdruck
erhältlich

Auslauf 120° schwenkbar mit umstellbarem Schlauchauszug

HD		INDEX
●	chrom	527 961 380
ND		
●	chrom	527 968 480

— voraussichtlich lieferbar ab April/2025

KANO-S VARIO NEU

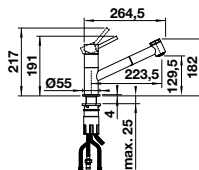

Herauszieh-/
abnehmbare
Brause bzw.
Auslauf

Auslauf 120° schwenkbar mit umstellbarem Schlauchauszug

HD		INDEX
●	silgranitschwarz/chrom	527 963 490
●	anthrazit/chrom	527 962 490
●	vulkangrau/chrom	527 967 490
●	silgranitweiß/chrom	527 964 490
●	softweiß/chrom	527 966 490
●	café/chrom	527 965 490

— voraussichtlich lieferbar ab April/2025

KANO-S

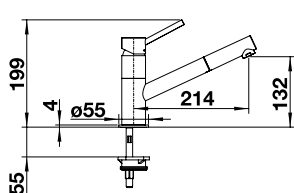

Herauszieh-/
abnehmbare
Brause bzw.
Auslauf



Variante in
Niederdruck
erhältlich

Kaltstart Auslauf 120° schwenkbar mit Schlauchauszug

HD		INDEX
●	chrom	521 503 360
●	schwarz matt	526 668 410
ND		
●	chrom	527 648 450
●	schwarz matt	527 653 500

KANO-S

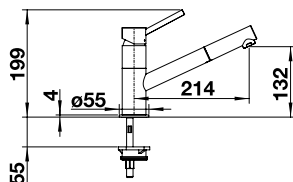

Herauszieh-/
abnehmbare
Brause bzw.
Auslauf
Variante in
Niederdruck
erhältlich

Auslauf 120° schwenkbar mit Schlauchauszug

SILGRANIT-LOOK HD		INDEX
● silgrantischwarz	526 174	460
● anthrazit	525 038	460
● vulkangrau	526 952	460
● silgranitweiß	525 040	460
● softweiß	526 953	460
● cafe	525 043	460
ND		
● silgrantischwarz	527 652	550
● anthrazit	527 649	550
● vulkangrau	527 654	550
● silgranitweiß	527 650	550
● softweiß	527 655	550
● cafe	527 651	550

chrom schwarz matt silgrantischwarz anthrazit vulkangrau silgranitweiß softweiß cafe



KANO

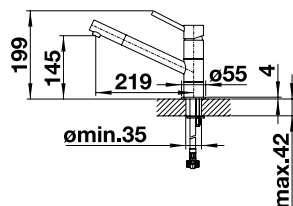

Rohr-
auslauf
Variante in
Niederdruck
erhältlich

Auslauf 360° schwenkbar

HD		INDEX
● chrom	521 502	290
● schwarz matt	526 667	330
ND		
● chrom	527 647	350

KANO

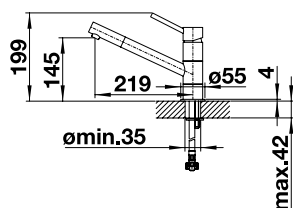

Rohr-
auslauf

Kaltstart Auslauf 360° schwenkbar

SILGRANIT-LOOK HD		INDEX
● silgrantischwarz/chrom	526 175	370
● anthrazit/chrom	525 028	370
● vulkangrau/chrom	526 950	370
● silgranitweiß/chrom	525 030	370
● softweiß/chrom	526 951	370
● cafe/chrom	525 033	370

MIDA-S BESTSELLER

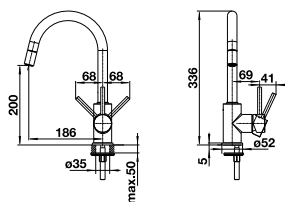

Herauszieh-/
abnehmbare
Brause bzw.
Auslauf

Auslauf 360° schwenkbar mit Schlauchauszug, nicht umstellbar

HD		INDEX
● chrom	521 454	390
● schwarz matt	526 653	430

kurzer Bedienhebel (Platzbedarf 4,5 cm statt 6,8 cm)

● chrom	123 252	22
● schwarz matt	124 182	22

MIDA-S BESTSELLER

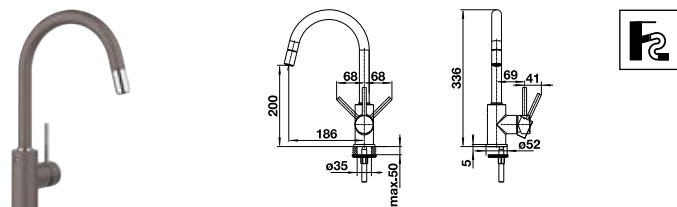

Herauszieh-/
abnehmbare
Brause bzw.
Auslauf

Auslauf 360° schwenkbar mit Schlauchauszug

SILGRANIT-LOOK HD		INDEX
● silgrantischwarz	526 146	450
● anthrazit	521 455	450
● vulkangrau	526 967	450
● silgranitweiß	521 457	450
● softweiß	526 968	450
● cafe	521 461	450

kurzer Bedienhebel (Platzbedarf 4,5 cm statt 6,8 cm)		INDEX
● chrom	123 252	22

MIDA BESTSELLER

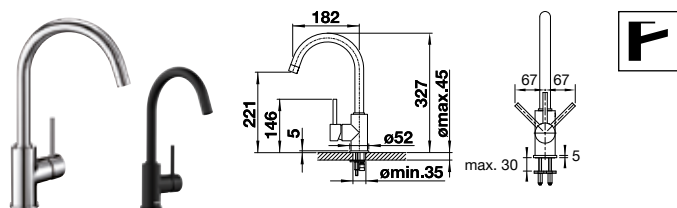

Rohr-
auslauf

Auslauf 360° schwenkbar

MESSING HD		INDEX
● chrom	517 742	228
● schwarz matt	526 649	250

kurzer Bedienhebel (Platzbedarf 4,5 cm statt 6,8 cm)		INDEX
● chrom	123 252	22
● schwarz matt	124 182	22

MIDA BESTSELLER

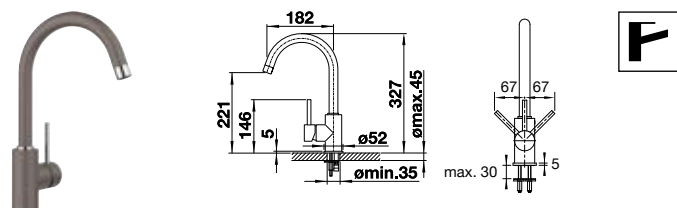

Rohr-
auslauf

Auslauf 360° schwenkbar

SILGRANIT-LOOK HD		INDEX
● silgrantischwarz	526 145	305
● anthrazit	519 415	305
● vulkangrau	526 965	305
● silgranitweiß	519 418	305
● softweiß	526 966	305
● cafe	519 423	305

kurzer Bedienhebel (Platzbedarf 4,5 cm statt 6,8 cm)		INDEX
● chrom	123 252	22

MILA-S BESTSELLER

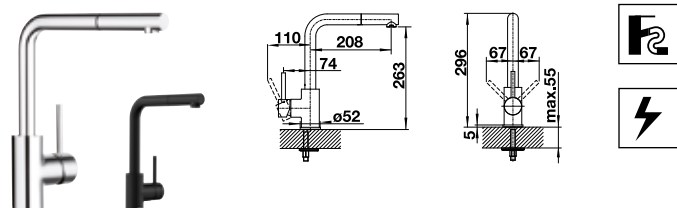

Herauszieh-/
abnehmbare
Brause bzw.
Auslauf

Variante in
Niederdruck
erhältlich

Auslauf 360° schwenkbar mit Schlauchauszug

HD		INDEX
● chrom	519 810	360
● schwarz matt	526 660	410

ND		INDEX
● chrom	521 466	430

kurzer Bedienhebel (Platzbedarf 4,5 cm statt 6,8 cm)		INDEX
● chrom	123 252	22
● schwarz matt	124 182	22

MILA BESTSELLER

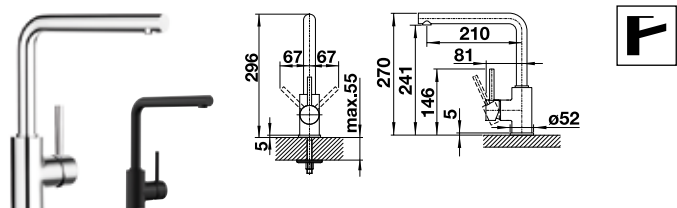

Rohr-
auslauf

Auslauf 360° schwenkbar

HD		INDEX
● chrom	519 414	260
● schwarz matt	526 657	290

kurzer Bedienhebel (Platzbedarf 4,5 cm statt 6,8 cm)		INDEX
● chrom	123 252	22
● schwarz matt	124 182	22

Armaturen

MILI

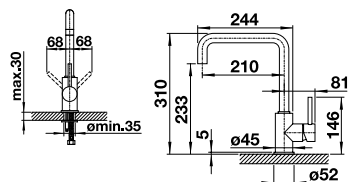

Rohr-
auslauf

Auslauf 360° schwenkbar

HD		INDEX
	chrom	519 413 260
	schwarz matt	526 665 290

kurzer Bedienhebel (Platzbedarf 4,5 cm statt 6,8 cm)

	chrom	123 252 22
	schwarz matt	124 182 22

MILI

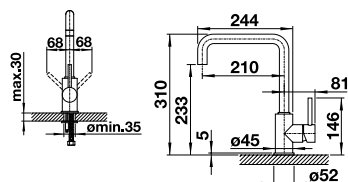

Rohr-
auslauf

Auslauf 360° schwenkbar

SILGRANIT-LOOK HD		INDEX
	silgrantischwarz	526 159 340
	anthrazit	523 103 340
	vulkangrau	527 460 340
	silgranitweiß	523 107 340
	softweiß	527 461 340
	cafe	523 111 340

kurzer Bedienhebel (Platzbedarf 4,5 cm statt 6,8 cm)

	chrom	123 252 22
--	-------	-------------------

BLANCOWEGA-S II

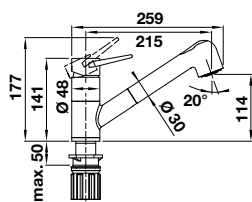

Herauszieh-/
abnehmbare
Brause bzw.
Auslauf



Umschaltbare
Brause



Variante in
Niederdruck
erhältlich

Auslauf 180° schwenkbar mit Schlauchbrause, umstellbar

HD		INDEX
	chrom	526 416 230
ND		
	chrom	526 417 300

BLANCOWEGA-S II

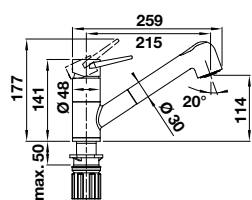

Herauszieh-/
abnehmbare
Brause bzw.
Auslauf



Umschaltbare
Brause

Auslauf 180° schwenkbar mit Schlauchbrause, umstellbar

SILGRANIT-LOOK HD		INDEX
	silgrantischwarz/chrom	526 428 320
	anthrazit/chrom	526 420 320
	vulkangrau/chrom	526 983 320
	silgranitweiß/chrom	526 421 320
	softweiß/chrom	526 982 320

BLANCOWEGA II

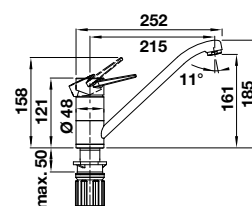

Rohr-
auslauf



Variante in
Niederdruck
erhältlich

Auslauf 180° schwenkbar

HD		INDEX
	chrom	526 402 160
ND		
	chrom	526 403 220

BLANCOWEGA II

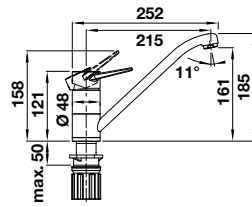

Rohr-
auslauf

Auslauf 180° schwenkbar mit Schlauchbrause, umstellbar

SILGRANIT-LOOK HD		INDEX
●	silgrantischwarz/chrom	526 415 240
●	anthrazit/chrom	526 407 240
●	vulkangrau/chrom	526 981 240
●	silgranitweiß/chrom	526 408 240
●	softweiß/chrom	526 980 240

DARAS-S

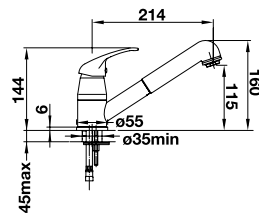

Herauszieh-/
abnehmbare
Brause bzw.
Auslauf



Variante in
Niederdruck
erhältlich

Auslauf 90° schwenkbar mit Schlauchauszug

HD		INDEX
●	chrom	517 731 220
ND		INDEX
●	chrom	519 724 300

DARAS-S

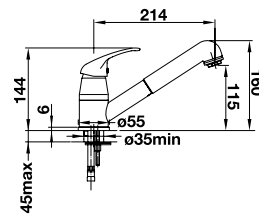

Herauszieh-/
abnehmbare
Brause bzw.
Auslauf

Auslauf 90° schwenkbar mit Schlauchauszug

SILGRANIT-LOOK HD		INDEX
●	silgrantischwarz	526 153 320
●	anthrazit	517 732 320
●	vulkangrau	526 936 320
●	silgranitweiß	517 735 320
●	softweiß	526 937 320
●	cafe	517 740 320

DARAS

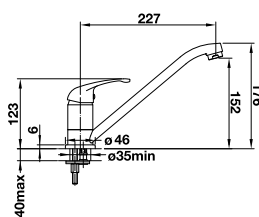

Rohr-
auslauf



Variante in
Niederdruck
erhältlich

Auslauf 360° schwenkbar

HD		INDEX
●	chrom	517 720 142
ND		INDEX
●	chrom	519 723 200

DARAS

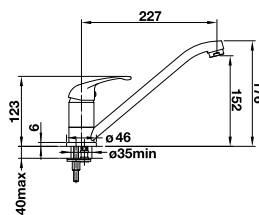

Rohr-
auslauf

Auslauf 360° schwenkbar

SILGRANIT-LOOK HD		INDEX
●	silgrantischwarz	526 152 205
●	anthrazit	517 721 205
●	vulkangrau	526 934 205
●	silgranitweiß	517 724 205
●	softweiß	526 935 205
●	cafe	517 729 205

VORFENSTER- ARMATUREN

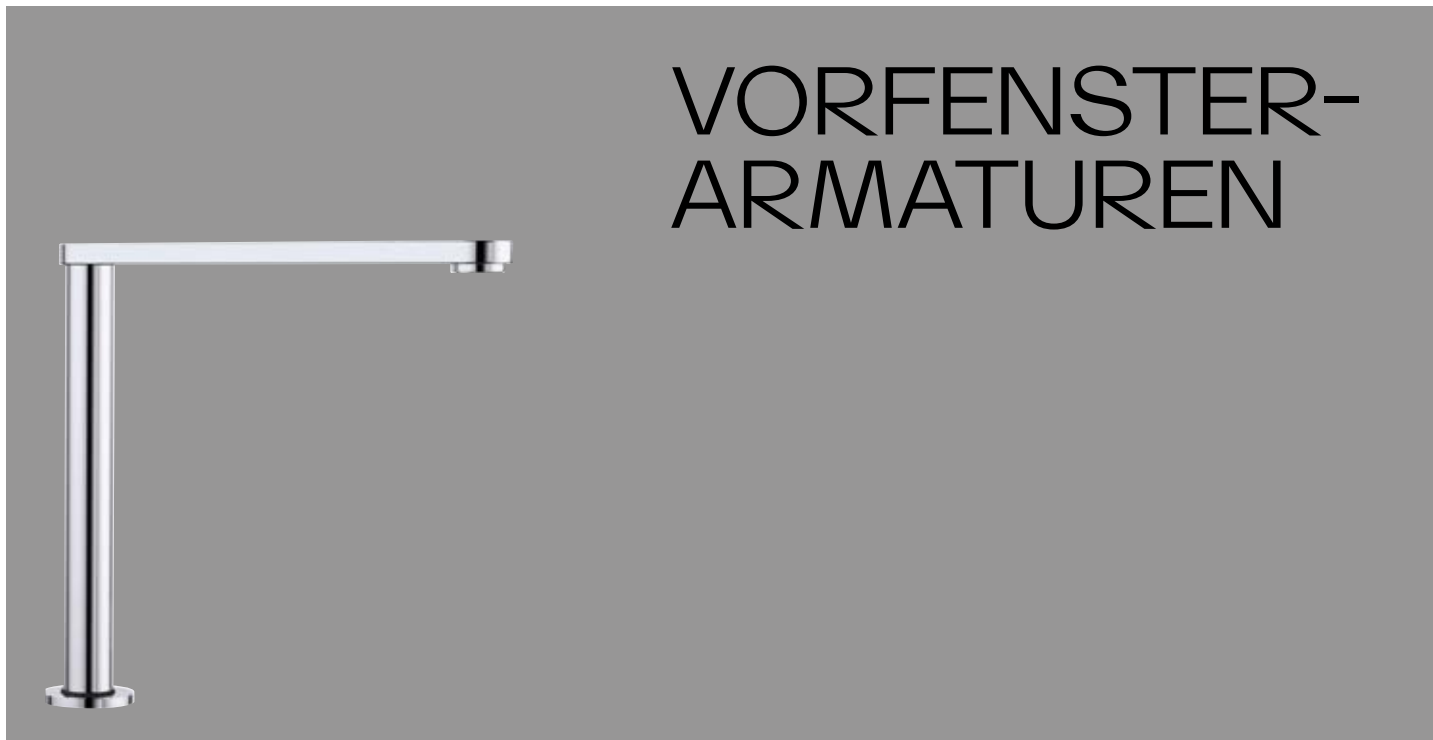

ELOSCOPE-F II



Auslauf 360° schwenkbar

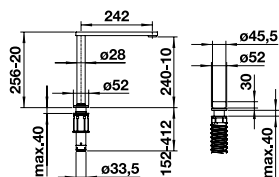

Vorfenster-einbau



Rohr-auslauf

HD	INDEX
chrom, versenkbar	516 672 970

- Versenkbar, dabei immer voll funktionsfähig.
- Nur 3 cm Mindestabstand zwischen Spüle und Fensterflügel erforderlich.
- Einheitliche Hahnlochbohrung (2 x 35 mm) für Armatur und Bedienhebel (unabhängig vom Einbaumedium).
- Abstand zwischen Bedienteil und Armatur mindestens 70mm, maximal 500mm

Achtung: Diese Armatur kann bei folgenden Modellen nicht direkt hinter dem Überlauf montiert werden: SOLIS, ANDANO IF/A, CLARON IF/A, ETAGON 700 IF/A

ALTA-S-F II BESTSELLER



Kaltstart Auslauf 140° schwenkbar mit umstellbarer Schlauchbrause
Einfache und schnelle Montage mit BLANCOlock

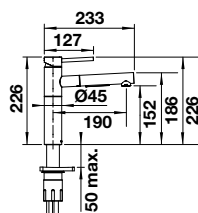

Vorfenster-einbau



Herauszieh-/abnehmbare Brause bzw. Auslauf



Umschaltbare Brause

HD	INDEX
chrom, herausnehmbar	527 557 800

Vorfenstereinbau: Min. Abstand zwischen Spüle und Fensterflügel 35 mm

ALTA-F II BESTSELLER



Kaltstart Auslauf 360° schwenkbar
Einfache und schnelle Montage mit BLANCOlock

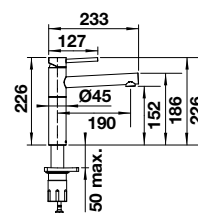

Vorfenster-einbau

HD	INDEX
chrom, herausnehmbar	527 542 620

Vorfenstereinbau: Min. Abstand zwischen Spüle und Fensterflügel 25 mm

LINUS-S-F BESTSELLER

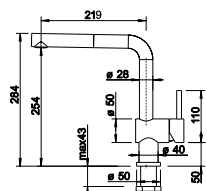

Vorfenster-
einbau



Herauszieh-/
abnehmbare
Brause bzw.
Auslauf



Variante in
Niederdruck
erhältlich

Kaltstart Auslauf 140° schwenkbar mit Schlauchauszug, Metallschlauch

HD		INDEX
	chrom, herausnehmbar	514 023 800
	schwarz matt, herausnehmbar	527 523 920
ND		
	chrom, herausnehmbar	514 276 880

Vorfenstereinbau: Min. Abstand zwischen Spüle und Fensterflügel 45 mm

LINUS-F BESTSELLER

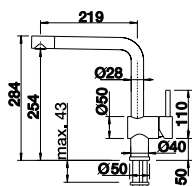

Vorfenster-
einbau



Rohr-
auslauf



Variante in
Niederdruck
erhältlich

Kaltstart Auslauf 360° schwenkbar

HD		INDEX
	chrom, herausnehmbar	514 025 700
ND		
	chrom, herausnehmbar	514 277 770

Vorfenstereinbau: Min. Abstand zwischen Spüle und Fensterflügel 25 mm

LANORA-S-F BESTSELLER

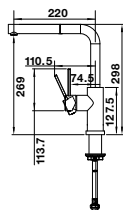

Vorfenster-
einbau



Herauszieh-/
abnehmbare
Brause bzw.
Auslauf

Kaltstart Auslauf 190° schwenkbar mit Schlauchauszug

HD		INDEX
	Edelstahl gebürstet, herausnehmbar	526 180 620

Vorfenstereinbau: Min. Abstand zwischen Spüle und Fensterflügel 45 mm

LANORA-F BESTSELLER

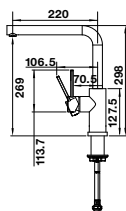

Vorfenster-
einbau



Rohr-
auslauf



Variante in
Niederdruck
erhältlich

Kaltstart Auslauf 360° schwenkbar

HD		INDEX
	Edelstahl gebürstet, herausnehmbar	526 179 490
ND		
	Edelstahl gebürstet, herausnehmbar	526 181 550

Vorfenstereinbau: Min. Abstand zwischen Spüle und Fensterflügel 25 mm

LARESSA-F

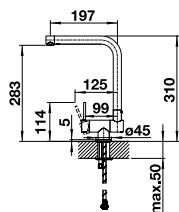

Vorfenster-
einbau



Rohr-
auslauf



Hebel
links

Kaltstart Auslauf 360° schwenkbar, Hebel links

HD		INDEX
	chrom, klappbar	521 546 500

Vorfenstereinbau: Min. Abstand zwischen Spüle und Fensterflügel 65 mm

Vorfensterarmaturen

Armaturen

LARESSA-F

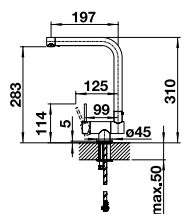

Vorfenster-einbau



Rohr-auslauf

Kaltstart Auslauf 360° schwenkbar, Hebel rechts

HD	INDEX
chrom, klappbar	521 545 500

Vorfenster-einbau: Min. Abstand zwischen Spüle und Fensterflügel 65 mm

CORESSA-F

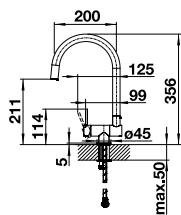

Vorfenster-einbau



Rohr-auslauf



Hebel links

Kaltstart Auslauf 360° schwenkbar, Hebel links

HD	INDEX
chrom, klappbar	521 544 500

Vorfenster-einbau: Min. Abstand zwischen Spüle und Fensterflügel 65 mm

CORESSA-F

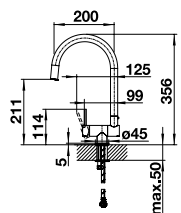

Vorfenster-einbau



Rohr-auslauf

Kaltstart Auslauf 360° schwenkbar, Hebel rechts

HD	INDEX
chrom, klappbar	521 543 500

Vorfenster-einbau: Min. Abstand zwischen Spüle und Fensterflügel 65 mm

KANO-S-F NEU

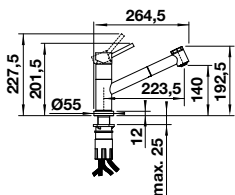

Vorfenster-einbau



Herauszieh-/abnehmbare Brause bzw. Auslauf

Auslauf 120° schwenkbar, mit umstellbarer Schlauchbrause

HD	INDEX
chrom, herausnehmbar	527 969 480

ND	INDEX
chrom, herausnehmbar	527 970 620

– voraussichtlich lieferbar ab April/2025

Vorfenster-einbau: Min. Abstand zwischen Spüle und Fensterflügel 45 mm

KANO-F NEU

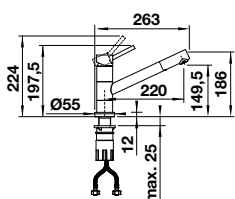

Vorfenster-einbau



Rohr-auslauf

Auslauf 360° schwenkbar

HD	INDEX
chrom, herausnehmbar	527 959 350

ND	INDEX
chrom, herausnehmbar	527 960 410

– voraussichtlich lieferbar ab April/2025

Vorfenster-einbau: Min. Abstand zwischen Spüle und Fensterflügel 25 mm

BLANCOWEGA-S-F II

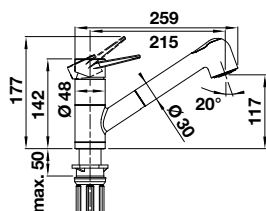

Vorfenster-einbau



Herauszieh-/
abnehmbare
Brause bzw.
Auslauf



Umschaltbare
Brause

Auslauf 180° schwenkbar mit Schlauchbrause, umstellbar

HD	INDEX
chrom, herausnehmbar	526 418 420

Vorfenstereinbau: Min. Abstand zwischen Spüle und Fensterflügel 25 mm

BLANCOWEGA-F II

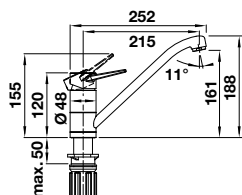

Vorfenster-einbau



Rohrauslauf

Auslauf 180° schwenkbar

HD	INDEX
chrom, herausnehmbar	526 404 310

Vorfenstereinbau: Min. Abstand zwischen Spüle und Fensterflügel 25 mm

DARAS-S-F

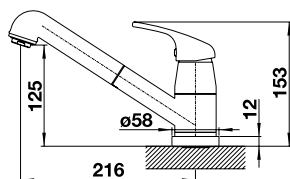

Vorfenster-einbau



Herauszieh-/
abnehmbare
Brause bzw.
Auslauf

Auslauf 80° schwenkbar mit Schlauchauszug

HD	INDEX
chrom, herausnehmbar	521 752 380

Vorfenstereinbau: Min. Abstand zwischen Spüle und Fensterflügel 40 mm

DARAS-F

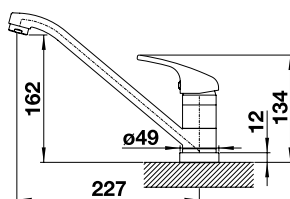

Vorfenster-einbau



Rohrauslauf

Auslauf 360° schwenkbar

HD	INDEX
chrom, herausnehmbar	521 751 255

Vorfenstereinbau: Min. Abstand zwischen Spüle und Fensterflügel 30 mm

Vorfensterarmaturen

Armaturen

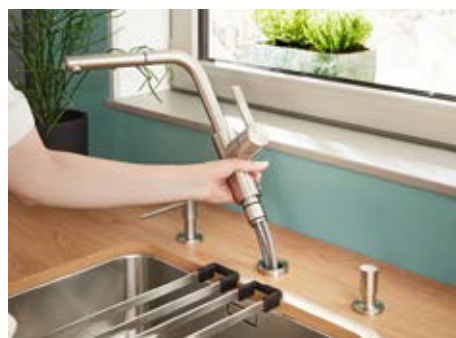

herausnehmbare Vorfenster-Armatur (zur Seite/ins Becken legen)



klappbare Vorfenster-Armatur



versenkbare Vorfenster-Armatur

PIONA SPÜLMITTELSPENDER

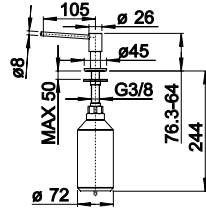

INDEX

● chrom	517 667	265
● Edelstahl gebürstet	517 537	410
● Edelstahl Seidenmatt	515 992	410

von oben befüllbar, Flascheninhalt 300 ml, Verwendungshinweis: Mischverhältnis Wasser VS Spülmittel 1:1 (für Seife ungeeignet),

Lochbohrung 35 mm

LIVIA SPÜLMITTELSPENDER

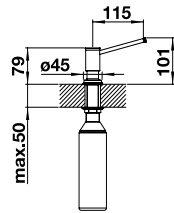

INDEX

● chrom	521 291	230
● satin gold	526 698	260

von oben befüllbar, Flascheninhalt 500 ml, Verwendungshinweis: Mischverhältnis Wasser VS Spülmittel 1:1 (für Seife ungeeignet),

Lochbohrung 35 mm

LATO SPÜLMITTELSPENDER **BESTSELLER**

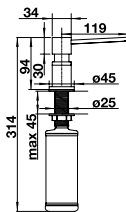

INDEX

● chrom	525 808	120
● PVD Steel	525 809	160
● satin dark steel	527 743	180
● satin platinum	527 721	180
● satin gold	526 699	180
● schwarz matt	525 789	170

von oben befüllbar, Flascheninhalt 300 ml, Verwendungshinweis: Mischverhältnis Wasser VS Spülmittel 1:1 (für Seife ungeeignet), Lochbohrung 35 mm

LATO SPÜLMITTELSPENDER **BESTSELLER**

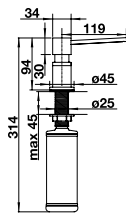

SILGRANIT-LOOK

INDEX

● silgrantschwarz/chrom	526 177	150
● anthrazit/chrom	525 810	150
● felsgrau/chrom	525 817	150
● vulkangrau/chrom	526 954	150
● silgranitweiß/chrom	525 814	150
● softweiß/chrom	526 955	150
● tartufo/chrom	525 816	150
● cafe/chrom	525 815	150

von oben befüllbar, Flascheninhalt 300 ml, Verwendungshinweis: Mischverhältnis Wasser VS Spülmittel 1:1 (für Seife ungeeignet), Lochbohrung 35 mm

TORRE SPÜLMITTELSPENDER

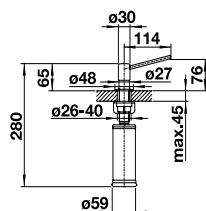

INDEX

● chrom	512 593	125
● Edelstahl gebürstet	521 541	225
● PVD Steel	526 430	215
● satin dark steel	527 744	240
● satin platinum	527 722	240

von oben befüllbar, Flascheninhalt 300 ml, Verwendungshinweis: Mischverhältnis Wasser VS Spülmittel 1:1 (für Seife ungeeignet),

Lochbohrung 35 mm



ABFALL-SYSTEME

SELECT II 60/4 ORGA BESTSELLER

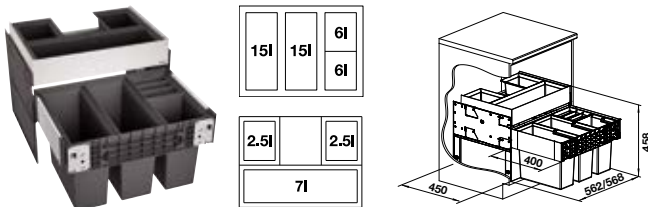

600 mm
Unter-
schrank

		INDEX
Kunststoff, Stahlblech	526 211	655

- Stabiles Schienensystem mit Vollauszug und gedämpftem Selbsteinzug
- Schnelle einfache Montage, **es wird ein Korpus mit losen Fronten ohne Topfbohrungen und mit einer mittigen Griffbohrung benötigt**
- Seitenwandmontage, inkl. Organisationsschublade und Deckel für einen 6 l Eimer

Passendes Zubehör finden Sie ab Seite 165.

SELECT II XL 60/3 ORGA BESTSELLER

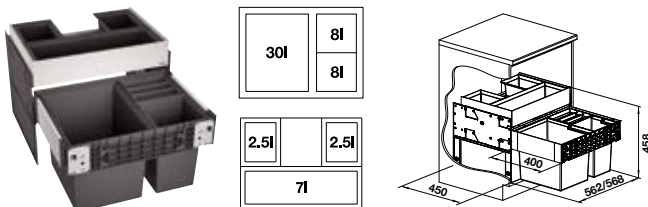

600 mm
Unter-
schrank

		INDEX
Kunststoff, Stahlblech	526 210	635

- Stabiles Schienensystem mit Vollauszug und gedämpftem Selbsteinzug
- Schnelle einfache Montage, **es wird ein Korpus mit losen Fronten ohne Topfbohrungen und mit einer mittigen Griffbohrung benötigt**
- Seitenwandmontage, inkl. Organisationsschublade und Deckel für einen 8 l Eimer

Passendes Zubehör finden Sie ab Seite 165.

SELECT II 60/3 ORGA BESTSELLER

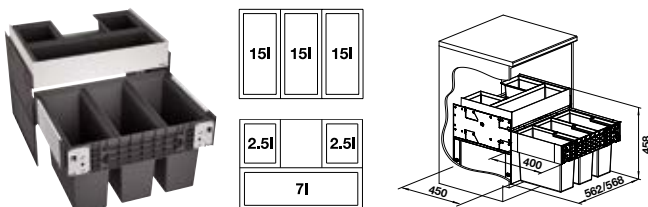

600 mm
Unter-
schrank

		INDEX
Kunststoff, Stahlblech	526 209	625

- Stabiles Schienensystem mit Vollauszug und gedämpftem Selbsteinzug
- Schnelle einfache Montage, **es wird ein Korpus mit losen Fronten ohne Topfbohrungen und mit einer mittigen Griffbohrung benötigt**
- Seitenwandmontage, inkl. Organisationsschublade, Deckel bitte separat bestellen

Passendes Zubehör finden Sie ab Seite 165.

SELECT II 60/2 ORGA BESTSELLER

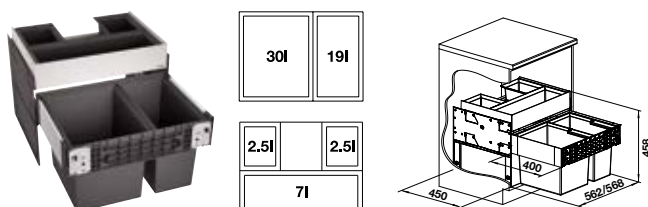

600 mm
Unter-
schrank

		INDEX
Kunststoff, Stahlblech	526 208	615

- Stabiles Schienensystem mit Vollauszug und gedämpftem Selbsteinzug
- Schnelle einfache Montage, **es wird ein Korpus mit losen Fronten ohne Topfbohrungen und mit einer mittigen Griffbohrung benötigt**
- Seitenwandmontage, inkl. Organisationsschublade

Passendes Zubehör finden Sie ab Seite 165.

SELECT II 60/4 BESTSELLER

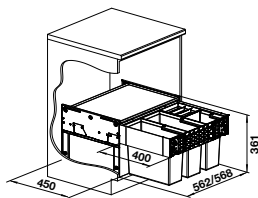
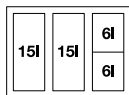

600 mm
Unter-
schrank

		INDEX	
Kunststoff, Stahlblech	526 206	500	

- Stabiles Schienensystem mit Vollauszug und gedämpftem Selbsteinzug
- Schnelle einfache Montage, **es wird ein Korpus mit losen Fronten ohne Topfbohrungen und mit einer mittigen Griffbohrung benötigt**
- Seitenwandmontage, inkl. Deckel für einen 6 l Eimer

Passendes Zubehör finden Sie ab Seite 165.

SELECT II XL 60/3 BESTSELLER

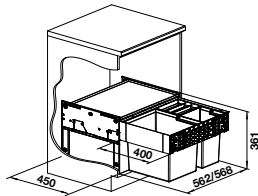
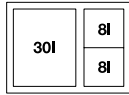

600 mm
Unter-
schrank

		INDEX	
Kunststoff, Stahlblech	526 205	480	

- Stabiles Schienensystem mit Vollauszug und gedämpftem Selbsteinzug
- Schnelle einfache Montage, **es wird ein Korpus mit losen Fronten ohne Topfbohrungen und mit einer mittigen Griffbohrung benötigt**
- Seitenwandmontage, inkl. Deckel für einen 8 l Eimer

Passendes Zubehör finden Sie ab Seite 165.

SELECT II 60/3 BESTSELLER

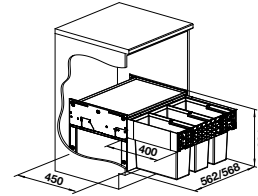

600 mm
Unter-
schrank

		INDEX	
Kunststoff, Stahlblech	526 204	470	

- Stabiles Schienensystem mit Vollauszug und gedämpftem Selbsteinzug
- Schnelle einfache Montage, **es wird ein Korpus mit losen Fronten ohne Topfbohrungen und mit einer mittigen Griffbohrung benötigt**
- Seitenwandmontage

Passendes Zubehör finden Sie ab Seite 165.

SELECT II 60/2 BESTSELLER

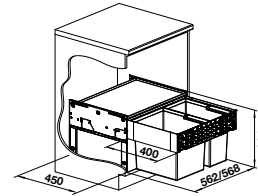
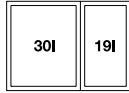

600 mm
Unter-
schrank

		INDEX	
Kunststoff, Stahlblech	526 203	460	

- Stabiles Schienensystem mit Vollauszug und gedämpftem Selbsteinzug
- Schnelle einfache Montage, **es wird ein Korpus mit losen Fronten ohne Topfbohrungen und mit einer mittigen Griffbohrung benötigt**
- Seitenwandmontage

Passendes Zubehör finden Sie ab Seite 165.

SELECT II 40/1 COMBI BESTSELLER

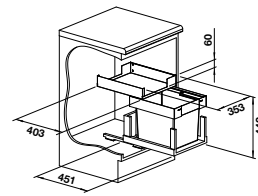

600 mm
Unter-
schrank

		INDEX	
Kunststoff, Stahlblech	526 304	680	

- Stabiles Schienensystem mit Vollauszug und gedämpftem Selbsteinzug
- Schnelle einfache Montage, **es wird ein Korpus mit losen Fronten ohne Topfbohrungen und mit einer mittigen Griffbohrung benötigt**
- Montage am Korpusboden neben einer Wasseraufbereitungseinheit CHOICE oder SODA

Passendes Zubehör finden Sie ab Seite 165.

SELECT II 40/2 COMBI BESTSELLER

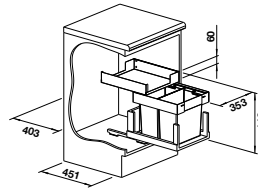
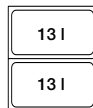

600 mm
Unter-
schrank

		INDEX	
Kunststoff, Stahlblech	527 854	720	

- Stabiles Schienensystem mit Vollauszug und gedämpftem Selbsteinzug
- Schnelle einfache Montage, **es wird ein Korpus mit losen Fronten ohne Topfbohrungen und mit einer mittigen Griffbohrung benötigt**
- Montage am Korpusboden neben einer Wasseraufbereitungseinheit CHOICE oder SODA

Passendes Zubehör finden Sie ab Seite 165.

Abfallsysteme

SELECT II COMPACT 60/2 BESTSELLER

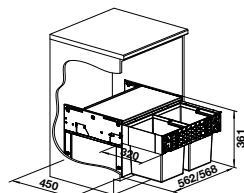
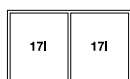

600 mm
Unter-
schrank

		INDEX
Kunststoff, Stahlblech	526 207	520

- Stabiles Schienensystem mit Vollauszug und gedämpftem Selbsteinzug
- Schnelle einfache Montage, **es wird ein Korpus mit losen Fronten ohne Topfbohrungen und mit einer mittigen Griffbohrung benötigt**
- Seitenwandmontage, geeignet für die Kombination mit Boilern und Heißwassersystemen

Passendes Zubehör finden Sie ab Seite 165.

SELECT II 50/3 BESTSELLER

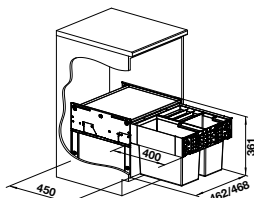
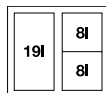

500 mm
Unter-
schrank

		INDEX
Kunststoff, Stahlblech	526 202	460

- Stabiles Schienensystem mit Vollauszug und gedämpftem Selbsteinzug
- Schnelle einfache Montage, **es wird ein Korpus mit losen Fronten ohne Topfbohrungen und mit einer mittigen Griffbohrung benötigt**
- Seitenwandmontage, inkl. Deckel für einen 8 l Eimer

Passendes Zubehör finden Sie ab Seite 165.

SELECT II 50/2 BESTSELLER

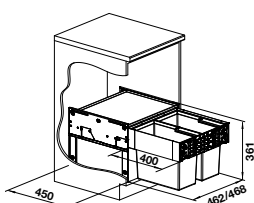
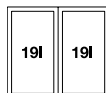

500 mm
Unter-
schrank

		INDEX
Kunststoff, Stahlblech	526 201	440

- Stabiles Schienensystem mit Vollauszug und gedämpftem Selbsteinzug
- Schnelle einfache Montage, **es wird ein Korpus mit losen Fronten ohne Topfbohrungen und mit einer mittigen Griffbohrung benötigt**
- Seitenwandmontage

Passendes Zubehör finden Sie ab Seite 165.

SELECT II 45/2 BESTSELLER

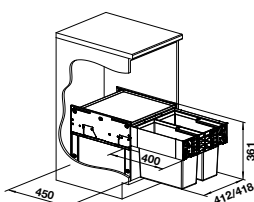

450 mm
Unter-
schrank

		INDEX
Kunststoff, Stahlblech	526 200	420

- Stabiles Schienensystem mit Vollauszug und gedämpftem Selbsteinzug
- Schnelle einfache Montage, **es wird ein Korpus mit losen Fronten ohne Topfbohrungen und mit einer mittigen Griffbohrung benötigt**
- Seitenwandmontage

Passendes Zubehör finden Sie ab Seite 165.

FLEXON II 60/4

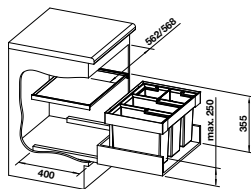
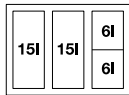

600 mm
Unter-
schrank

		INDEX	
Kunststoff, Stahlblech	521 474	340	

- Das System für den Einbau in vorhandene Auszüge, **es wird daher ein Auszug mit Front vom Küchenhersteller benötigt**
- Für Rahmenfronten ab 90 mm Rahmen geeignet
- inkl. Systemabdeckung (Ablageboden im Korpus)
- inkl. Deckel für einen 6 l Eimer

Passendes Zubehör finden Sie ab Seite 165.

FLEXON II XL 60/3

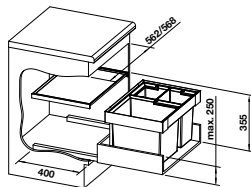

600 mm
Unter-
schrank

		INDEX	
Kunststoff, Stahlblech	521 473	310	

- Das System für den Einbau in vorhandene Auszüge, **es wird daher ein Auszug mit Front vom Küchenhersteller benötigt**
- Für Rahmenfronten ab 90 mm Rahmen geeignet
- inkl. Systemabdeckung (Ablageboden im Korpus)
- inkl. Deckel für einen 8 l Eimer

Passendes Zubehör finden Sie ab Seite 165.

FLEXON II 60/3

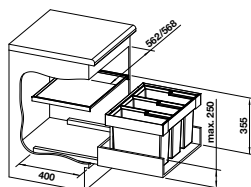

600 mm
Unter-
schrank

		INDEX	
Kunststoff, Stahlblech	521 472	300	

- Das System für den Einbau in vorhandene Auszüge, **es wird daher ein Auszug mit Front vom Küchenhersteller benötigt**
- Für Rahmenfronten ab 90 mm Rahmen geeignet
- inkl. Systemabdeckung (Ablageboden im Korpus)

Passendes Zubehör finden Sie ab Seite 165.

FLEXON II 60/2

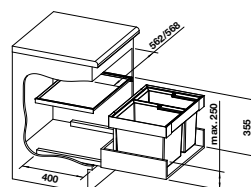
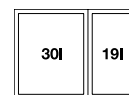

600 mm
Unter-
schrank

		INDEX	
Kunststoff, Stahlblech	521 471	290	

- Das System für den Einbau in vorhandene Auszüge, **es wird daher ein Auszug mit Front vom Küchenhersteller benötigt**
- Für Rahmenfronten ab 90 mm Rahmen geeignet
- inkl. Systemabdeckung (Ablageboden im Korpus)

Passendes Zubehör finden Sie ab Seite 165.

FLEXON II 50/3

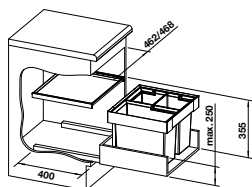
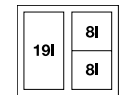

500 mm
Unter-
schrank

		INDEX	
Kunststoff, Stahlblech	521 470	280	

- Das System für den Einbau in vorhandene Auszüge, **es wird daher ein Auszug mit Front vom Küchenhersteller benötigt**
- Für Rahmenfronten ab 90 mm Rahmen geeignet
- inkl. Systemabdeckung (Ablageboden im Korpus)
- inkl. Deckel für einen 8 l Eimer

Passendes Zubehör finden Sie ab Seite 165.

FLEXON II 50/2

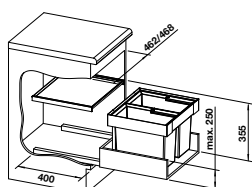
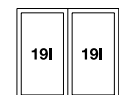

500 mm
Unter-
schrank

		INDEX	
Kunststoff, Stahlblech	521 469	270	

- Das System für den Einbau in vorhandene Auszüge, **es wird daher ein Auszug mit Front vom Küchenhersteller benötigt**
- Für Rahmenfronten ab 90 mm Rahmen geeignet
- inkl. Systemabdeckung (Ablageboden im Korpus)

Passendes Zubehör finden Sie ab Seite 165.

FLEXON II 45/2

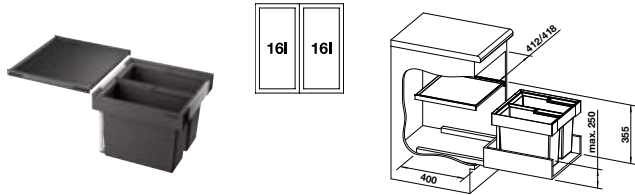

450 mm
Unter-
schrank

Kunststoff, Stahlblech	521 468	260
------------------------	---------	------------

- Das System für den Einbau in vorhandene Auszüge, **es wird daher ein Auszug mit Front vom Küchenhersteller benötigt**
- Für Rahmenfronten ab 90 mm Rahmen geeignet
- inkl. Systemabdeckung (Ablageboden im Korpus)

Passendes Zubehör finden Sie ab Seite 165.

INDEX

FLEXON II 30/2

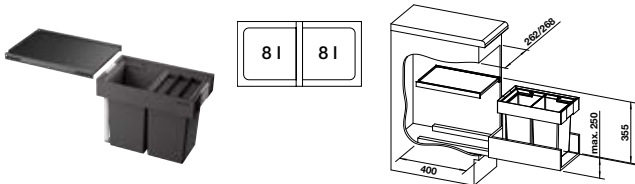

300 mm
Unter-
schrank

Kunststoff, Stahlblech	521 467	240
------------------------	---------	------------

- Das System für den Einbau in vorhandene Auszüge, **es wird daher ein Auszug mit Front vom Küchenhersteller benötigt**
- Für Rahmenfronten ab 90 mm Rahmen geeignet
- inkl. Systemabdeckung (Ablageboden im Korpus)
- inkl. Deckel für einen 8 l Eimer

Passendes Zubehör finden Sie ab Seite 165.

INDEX

FLEXON II 30/1

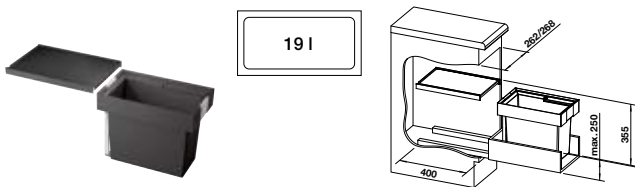

300 mm
Unter-
schrank

Kunststoff, Stahlblech	521 542	210
------------------------	---------	------------

- Das System für den Einbau in vorhandene Auszüge, **es wird daher ein Auszug mit Front vom Küchenhersteller benötigt**
- Für Rahmenfronten ab 90 mm Rahmen geeignet
- inkl. Systemabdeckung (Ablageboden im Korpus)

Passendes Zubehör finden Sie ab Seite 165.

INDEX

FLEXON II LOW 90/4

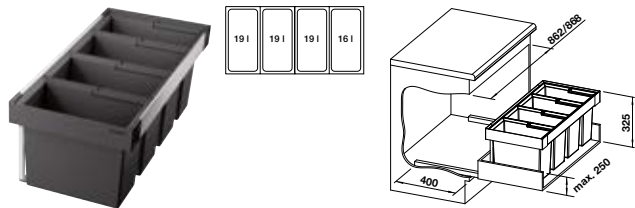

900 mm
Unter-
schrank

Kunststoff, Stahlblech	521 475	360
------------------------	---------	------------

- Das System für den Einbau in vorhandene Auszüge, **es wird daher ein Auszug mit Front vom Küchenhersteller benötigt**
- Für Rahmenfronten ab 90 mm Rahmen geeignet
- Ohne Systemabdeckung

Passendes Zubehör finden Sie ab Seite 165.

INDEX

FLEXON II LOW 80/3

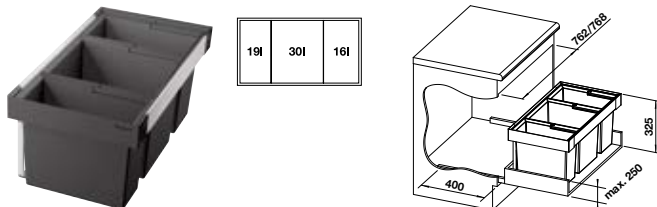

800 mm
Unter-
schrank

Kunststoff, Stahlblech	525 221	350
------------------------	---------	------------

- Das System für den Einbau in vorhandene Auszüge, **es wird daher ein Auszug mit Front vom Küchenhersteller benötigt**
- Für Rahmenfronten ab 90 mm Rahmen geeignet
- Ohne Systemabdeckung

Passendes Zubehör finden Sie ab Seite 165.

INDEX

FLEXON II LOW 60/4

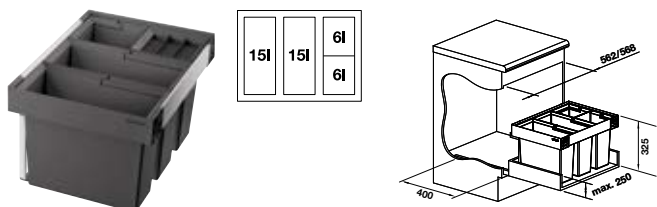

600 mm
Unter-
schrank

Kunststoff, Stahlblech	526 644	300
------------------------	---------	------------

- Das System für den Einbau in vorhandene Auszüge, **es wird daher ein Auszug mit Front vom Küchenhersteller benötigt**
- Für Rahmenfronten ab 90 mm Rahmen geeignet
- Ohne Systemabdeckung
- inkl. Deckel für einen 6l Eimer

Passendes Zubehör finden Sie ab Seite 165.

INDEX

FLEXON II LOW XL 60/3

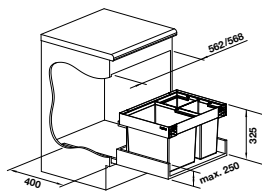
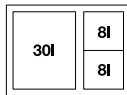

600 mm
Unter-
schrank

INDEX		
Kunststoff, Stahlblech	526 643	280

- Das System für den Einbau in vorhandene Auszüge, **es wird daher ein Auszug mit Front vom Küchenhersteller benötigt**
- Für Rahmenfronten ab 90 mm Rahmen geeignet
- Ohne Systemabdeckung
- inkl. Deckel für einen 8l Eimer

Passendes Zubehör finden Sie ab Seite 165.

FLEXON II LOW 60/3

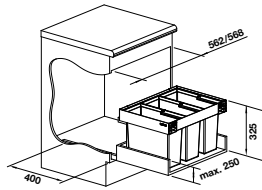

600 mm
Unter-
schrank

INDEX		
Kunststoff, Stahlblech	526 642	270

- Das System für den Einbau in vorhandene Auszüge, **es wird daher ein Auszug mit Front vom Küchenhersteller benötigt**
- Für Rahmenfronten ab 90 mm Rahmen geeignet
- Ohne Systemabdeckung

Passendes Zubehör finden Sie ab Seite 165.

FLEXON II LOW 60/2

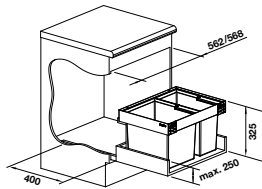
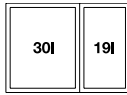

600 mm
Unter-
schrank

INDEX		
Kunststoff, Stahlblech	526 641	260

- Das System für den Einbau in vorhandene Auszüge, **es wird daher ein Auszug mit Front vom Küchenhersteller benötigt**
- Für Rahmenfronten ab 90 mm Rahmen geeignet
- Ohne Systemabdeckung

Passendes Zubehör finden Sie ab Seite 165.

FLEXON II LOW 50/3

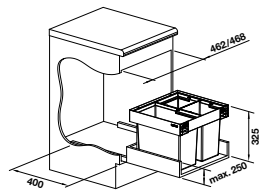
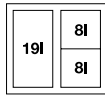

500 mm
Unter-
schrank

INDEX		
Kunststoff, Stahlblech	526 640	240

- Das System für den Einbau in vorhandene Auszüge, **es wird daher ein Auszug mit Front vom Küchenhersteller benötigt**
- Für Rahmenfronten ab 90 mm Rahmen geeignet
- Ohne Systemabdeckung
- inkl. Deckel für einen 8l Eimer

Passendes Zubehör finden Sie ab Seite 165.

FLEXON II LOW 50/2

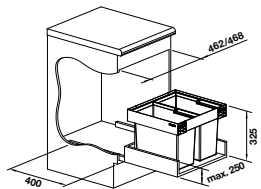
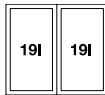

500 mm
Unter-
schrank

INDEX		
Kunststoff, Stahlblech	526 639	230

- Das System für den Einbau in vorhandene Auszüge, **es wird daher ein Auszug mit Front vom Küchenhersteller benötigt**
- Für Rahmenfronten ab 90 mm Rahmen geeignet
- Ohne Systemabdeckung

Passendes Zubehör finden Sie ab Seite 165.

BOTTON PRO 60/3 AUTOMATIC

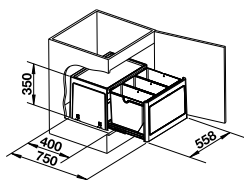

600 mm
Unter-
schrank

INDEX		
Kunststoff	517 470	290

- System zur Bodenmontage hinter Drehtüren, mit Türmitnehmer zum automatischen Öffnen des Abfallsystems beim Öffnen der Tür
- Es werden Türen mit min. 100 Grad Öffnungswinkel benötigt!

BOTTON PRO 45/2 AUTOMATIC

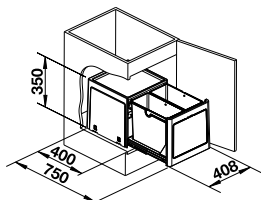
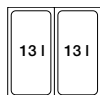

450 mm
Unter-
schrank

INDEX		
Kunststoff	517 468	230

- System zur Bodenmontage hinter Drehtüren, mit Türmitnehmer zum automatischen Öffnen des Abfallsystems beim Öffnen der Tür
- Es werden Türen mit min. 100 Grad Öffnungswinkel benötigt!

BOTTON PRO 60/3 MANUELL

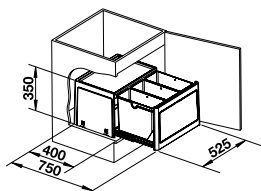

600 mm
Unter-
schrank

INDEX		
Kunststoff	517 469	240

- System zur Bodenmontage hinter Drehtüren, zur händischen Bedienung

BOTTON PRO 45/2 MANUELL

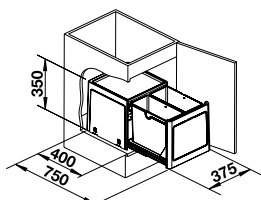
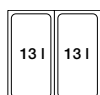

450 mm
Unter-
schrank

INDEX		
Kunststoff	517 467	190

- System zur Bodenmontage hinter Drehtüren, zur händischen Bedienung

BOTTON II 30/2

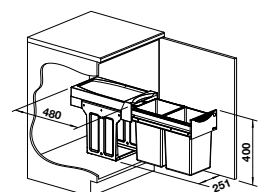

300 mm
Unter-
schrank

INDEX		
Kunststoff	526 376	205

- System zur Bodenmontage hinter Drehtüren, zur händischen Bedienung

SOLON-IF

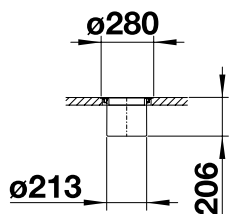

300 mm
Unter-
schrank

INDEX		
Edelstahl	512 471	590

- System zur Montage in Arbeitsplatten
- Aufliegender und flächenbündiger Einbau möglich
- Im Lieferumfang ist ein Deckel, 7 l Eimer und ein Aufnahme-Ring aus Edelstahl enthalten

SINGOLO



14 l

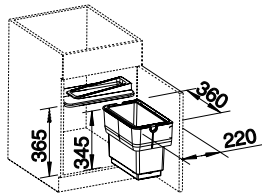

450 mm Unterschrank

		INDEX
Kunststoff	512 880	98

- System zur Montage an Drehtüren
- Eimerdeckel

SINGOLO XL



20 l

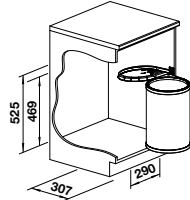

400 mm Unterschrank

		INDEX
Kunststoff	527 971	120

- System zur Montage an Drehtüren
- Eimerdeckel

FLAT DRAWER 60 H

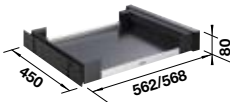

600 mm Unterschrank

FÜR DREHTÜREN		INDEX
	527 666	205

- Version für 60 cm breite Schranke mit Drehtüren
- Schublade mit Soft-Closing bietet Stauraum im mittleren Bereich des Unterschranks
- Ideal zum Verstauen von Spülzubehör, Reinigungsutensilien, Beutelrollen, CO₂-Zylindern, Spülmaschinen-Tabs und anderen Kleinteilen
- Einfacher Zugang dank Aussparung an der Schubladenfront und Vollauszug
- Leicht zu reinigen

FLAT DRAWER 60 P

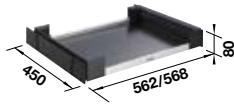

600 mm Unterschrank

FÜR AUSZUGSFRENTEN		INDEX
	527 665	205

- Version für 60 cm breite Schranke mit Frontauszug, kann in Kombination mit dem Select oder Flexon Systemen verbaut werden
- Schublade mit Soft-Closing bietet Stauraum im mittleren Bereich des Unterschranks
- Ideal zum Verstauen von Spülzubehör, Reinigungsutensilien, Beutelrollen, CO₂-Zylindern, Spülmaschinen-Tabs und anderen Kleinteilen
- Einfacher Zugang dank Aussparung an der Schubladenfront und Vollauszug
- Leicht zu reinigen

ORGA-SHELF H



600 mm Unterschrank

FÜR DREHTÜREN		INDEX
Aluminium	527 459	130

- Passend zu anderen Schrankelementen wie SELECT II, BOTTON und FLEXON II
- Version für 60 cm breite Schränke mit Drehtüren

ORGA-SHELF P



600 mm Unterschrank

FÜR AUSZUGSFRENTEN		INDEX
Aluminium	527 458	130

- Passend zu anderen Schrankelementen wie SELECT II und FLEXON II
- Version für 60 cm breite Schränke mit Frontauszug

SELECT II ORGA

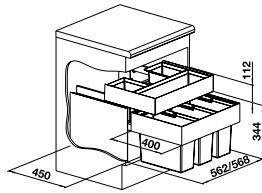

600 mm
Unter-
schrank

Zum Nachrüsten bei **SELECT II** und **FLEXON II**
in **60 cm** Unterschränken

INDEX

	526 212	230
--	---------	------------

- Optimale Raumaussnutzung durch flexiblen Stauraum
- Spielend leichtes Schließen der Schublade mit dem hochwertigen, gedämpften Selbstenzug
- Zum Nachrüsten bei **SELECT II** und **FLEXON II** in 60 cm Unterschränken
- Perfekt auf **SELECT II** und **FLEXON II** abgestimmtes Design
- Bei **SELECT II** Orga im Lieferumfang enthalten

UNIVERSAL BAG XL 40

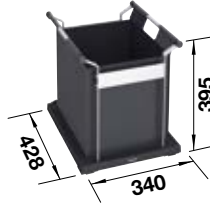

FÜR DREHTÜREN

INDEX

	527 669	300
--	---------	------------

- XL-Tasche zur Lagerung oder Sammlung von trockenen Recycling-Materialien wie Glas, Papier, Dosen oder Kunststoffen
- Starke Aluminiumstruktur hält den XL-Beutel sicher an Ort und Stelle
- Einfacher Zugang dank der weiten Öffnung und der Vollauszugs-Schiebefunktion
- Leicht zu reinigen: Beutel abnehmbar und mit einem milden Reinigungsmittel von Hand waschbar

STORAGE CADDY 40



FÜR DREHTÜREN

INDEX

zwei Behälter	527 668	300
---------------	---------	------------

- Der Storage Caddy bietet Stauraum für Flaschen oder andere Utensilien
- Lässt sich leicht abnehmen und wieder auf die verschiebbare Bodenschale stellen
- Einfacher Zugang dank des Griffs und der Vollauszugs-Schiebefunktion mit Softeinzug
- Leicht zu reinigen dank der großzügigen und glatten Oberflächen

STORAGE CADDY 20

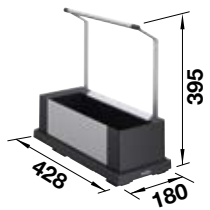

FÜR DREHTÜREN

INDEX

ein Behälter	527 667	255
--------------	---------	------------

- Der Storage Caddy bietet Stauraum für Flaschen oder andere Utensilien
- Lässt sich leicht abnehmen und wieder auf die verschiebbare Bodenschale stellen
- Einfacher Zugang dank des Griffs und der Vollauszugs-Schiebefunktion mit Softeinzug
- Leicht zu reinigen dank der großzügigen und glatten Oberflächen

SELECT CLIP

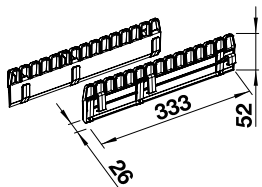

Geeignet für alle **SELECT II** und **FLEXON II**-
Eimergrößen ab **15 l**

INDEX

	521 300	62
--	---------	-----------

- Praktische Müllbeutel-Halterung für **BLANCO SELECT II** und **FLEXON II**
- Clip-On-Leisten zur einfachen und sicheren Müllbeutelbefestigung
- Geeignet für alle **BLANCO SELECT II** und **FLEXON II**-Eimergrößen ab 15 Liter und alle Müllbeutelgrößen
- Lösung für optimale Volumennutzung der **SELECT II**- und **FLEXON II**-Eimer
- Perfekt auf **BLANCO SELECT II** und **FLEXON II** abgestimmtes Design

SELECT AUTOMOVE



Elektrisches Öffnungssystem für
BLANCO SELECT II

INDEX

	521 301	760
--	---------	------------

- Elektrisches Öffnungssystem für 60er **SELECT II** Varianten (nicht für **SELECT II COMPACT**)
- Sanfte Öffnungsunterstützung bei allen Auszugsfronten durch Antippen
- Mehr Gestaltungsfreiheit auch für grifflose Fronten in der Küche
- Anlehnschutz gegen unbeabsichtigtes Öffnen
- Einfache und schnelle Montage
- Ablaufgarnitur mit Raumparröhr empfohlen

MOVEX

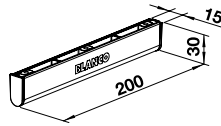

Für alle Auszugsfronten geeignet

INDEX

519 357	50
---------	-----------

- Die komfortable Fußbetätigung für SELECT II und alle Auszugsfronten in Küchenunterschrank
- Empfohlene Sockelhöhe für den Einbau: mind. 100 mm

UNIVERSALBOX

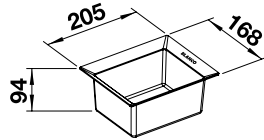

Einhängbar in 8 l, - 15 l oder 19 l Eimer von SELECT II und FLEXON II

INDEX

229 342	44
---------	-----------

DEPOTSCHALE



Passend für SELECT II 40 Combi sowie allen 30 Liter Eimern

INDEX

235 845	120
---------	------------

- inkl. Deckel

SELECT EIMER



Geeignet für SELECT II und FLEXON II-Systeme

INDEX

30 Liter (B 372 x T 309 x H 313 mm)	229 333	95
19 Liter (B 372 x T 209 x H 313 mm)	229 332	60
17 Liter (B 292 x T 258 x H 313 mm)	235 432	58
16 Liter (B 372 x T 184 x H 313 mm)	229 331	57
15 Liter (B 372 x T 172 x H 313 mm)	229 330	57
13 Liter (B 185 x T 309 x H 313 mm)	205 574	55
8 Liter (B 185 x T 210 x H 313 mm)	231 973	53
6 Liter (B 185 x T 170 x H 313 mm)	231 971	51

EIMERDECKEL



Geeignet für SELECT II und FLEXON II-Systeme

INDEX

Deckel für 15 Liter Eimer	229 338	35
Deckel für 8 Liter Eimer	231 975	33
Deckel für 6 Liter Eimer	231 974	31

AKTIVBIO-DECKEL



- Filtertausch alle 3 Monate empfohlen
- Set deckt den empfohlenen Jahresbedarf

Passend für **SELECT II** und **FLEXON II** Systeme

INDEX

Deckel für 8 Liter Eimer	524 220	86
Deckel für 6 Liter Eimer	524 219	79

SELECT II RAHMENSTEG



Nicht kombinierbar mit **SELECT II Combi**, **SELECT II Compact 60/2** und **SELECT II 45/2**

INDEX

	239 913	24
--	---------	-----------

- Flexibel einsetzbarer Rahmensteg
- Ermöglicht die einfache Eimerumrüstung von z.B. SELECT II 60/2 mit zwei Eimern auf XL 60/3 mit drei Eimern
- Noch mehr Möglichkeiten bei der Eimerkonfiguration: bis zu sechs 6 l Eimer im SELECT II
- Nicht kombinierbar mit SELECT II Combi, Compact 60/2 und 45/2

KOMPOSTIERBARE MÜLLBEUTEL NEU



Größe S 6-8 Liter Eimer	527 870	Preis lt. Blanco Shop
Größe M 15-9 Liter Eimer	527 871	Preis lt. Blanco Shop

- Eine Rolle enthält 15 Müllbeutel
- Biologisch Abbaubarer Kunststoff

HAUSHALTMÜLLBEUTEL NEU

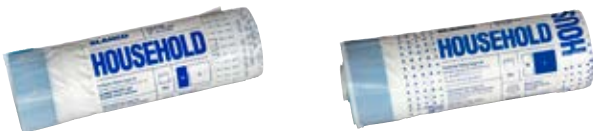

Größe M 15-19 Liter Eimer	527 868	Preis lt. Blanco Shop
Größe L 30 Liter Eimer	527 869	Preis lt. Blanco Shop

- Eine Rolle enthält 15 Müllbeutel
- 50% recycelter Kunststoff

ORDNUNG IST DAS HALBE KÜCHENLEBEN.



ZUBEHÖR



DREHBETÄTIGUNG RUND



- Durchmesser 47 mm
- Höhe 18 mm
- Lochbohrung 35 mm

		INDEX	
	Oberfläche poliert	119 293	38

ZUGKNOPF



- Lochbohrung 35 mm

METALLISCHE OBERFLÄCHE		INDEX	
	Kunststoff verchromt	225 112	40
	chrom	221 339	108
	Edelstahl gebürstet	226 540	148
	Edelstahl Seidenmatt	222 118	148
	satin dark steel	206 902	128
	satin platinum	207 411	128
	satin gold	203 495	128
	schwarz matt	238 688	120

PUSHCONTROL II

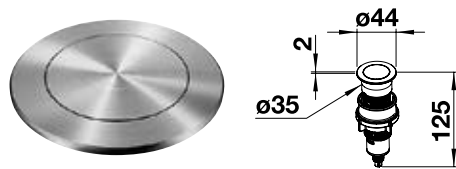

- Lochbohrung 35 mm
- **Nur für Modelle mit InFino Ablaufsystem geeignet!**

		INDEX	
	Edelstahl	233 696	80
	satin dark steel NEU	210 668	95
	satin platinum NEU	210 669	95
	satin gold NEU	210 667	95
	schwarz NEU	210 666	88

NACHRÜSTSET INFINO



		INDEX	
		232 459	45

- Nachrüst-Set passend für Becken und Spülen mit dem Ablaufsystem InFino: CLARON, ZEROX, PLEON, SOLIS, ETAGON, ANDANO, SUBLINE, ELON und FARON

PUSHCONTROL NACHRÜSTSET



- Lochbohrung 35 mm
- Nur für Modelle mit InFino Ablaufsystem geeignet!

INDEX

●	Edelstahl	525 272	116
---	-----------	---------	------------

STOPFEN MANUELL INFINO



INDEX

		121 710	5
--	--	---------	----------

AB- U. ÜBERLAUFSET



METALLISCHE OBERFLÄCHE

INDEX

●	für Einzelbecken satin dark steel	206 900	155
●	für Doppelbecken satin dark steel	206 901	270
●	für Einzelbecken satin platinum	207 406	155
●	für Doppelbecken satin platinum	207 410	270
●	für Einzelbecken satin gold	203 476	155
●	für Doppelbecken satin gold	203 477	270
●	für Einzelbecken schwarz	239 975	145
●	für Doppelbecken schwarz	239 979	260

passend für Spülen mit dem Ablaufsystem InFino: SUBLINE Silgranit, ETAGON, PLEON, PALONA, ZENAR, SOLIS, DIVON II, AXIS III 6S-IF, ZEROX, CLARON, VINTERA, ADIRA

CAPFLOW™ AUSLAUFABDECKUNG

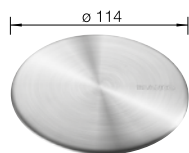

EDELSTAHL

INDEX

		517 666	40
--	--	---------	-----------

- Ästhetische Abdeckung des Auslaufs
- Volle Funktionstüchtigkeit des Siebkörbchens
- Universell einsetzbar für alle BLANCO Spülen und Becken mit 3,5-Auslauf
- Nicht kompatibel mit InFino-Ablaufsystem

DAILYCLEAN+



TÄGLICHE PFLEGE	INDEX
526 305	19

- Professioneller Kalkentferner für alle Spülen- und Armaturenoberflächen
- Schonend
- für die tägliche Anwendung geeignet

SILGRANIT CLEANING SET



SILGRANITPFLEGEMITTEL	INDEX
527 033	35

- Set bestehend aus DailyClean+, DeepClean Silgranit und Reinigungsschwamm
- DailyClean+ für die Reinigung von Kalkflecken
- DeepClean Silgranit für die Reinigung von Fett und Stärke

DEEPCLEAN STAINLESS STEEL



EDELSTAHLPFLEGEMITTEL	INDEX
526 306	22

- Zur Tiefenreinigung von Spülen aus Edelstahl
- Kommt immer dann zum Einsatz, wenn sich Verunreinigungen bei der täglichen Pflege nicht mehr entfernen lassen
- Hilft bei der Entfernung kleiner Kratzer, Fremdstoffe und Flecken
- Lässt Wasser abperlen, beugt vor gegen Fingerabdrücke und Verschmutzung
- Nicht geeignet für Edelstahloberflächen in Durinox, Naturfinish, DarkSteel, sowie verchromte Flächen und Küchenarmaturen

DEEPCLEAN CERAMIC



KERAMIKPFLEGEMITTEL	INDEX
526 308	22

- Zur Tiefenreinigung von Becken aus Keramik
- Kommt immer dann zum Einsatz, wenn sich Verunreinigungen bei der täglichen Pflege nicht mehr entfernen lassen
- Fett- und kalklösend, entfernt Verschmutzungen und Metallabriebe
- Poliert und konserviert
- Auch für Edelstahlspülen in Naturfinish, sowie Ceran-Kochfelder geeignet

MICROFASERTUCH



TÄGLICHE PFLEGE	INDEX
126 999	23

- Für alle Oberflächen
- Zur täglichen Reinigung ohne Streifenbildung

KLAPPMATTE



- Kann auf der Abtropffläche, über dem Becken oder auf der Arbeitsplatte platziert werden
- Erweitert die Vielseitigkeit der Spülen, z.B. beim Abtropfen von Spülgut oder Befüllen von Töpfen
- Variable Platzierung auf der Abtropffläche, dem Becken oder außerhalb der Spüle
- Leicht zu verstauen dank der praktischen Klappfunktion
- Maximale Traglast von 10kg, nicht für den Geschirrspüler geeignet

EDELSTAHL/KUNSTSTOFF	INDEX	
460 x 425 mm	238 482	127
passend für Becken bis 400 mm Breite insbesondere PLEON, SUBLINE (Silgranit und Keramik) ANDANO, CLARON, SUPRA, ZEROX, SOLIS		
460 x 440 mm	238 483	132

Passend für Becken bis 420 mm Breite insbesondere, DIVON, PLEON, SUBLINE (Silgranit und Keramik) ANDANO, CLARON, SUPRA, ZEROX, ZENAR, SOLIS

TOP-SCHIENEN

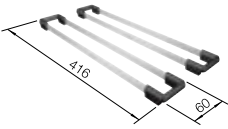

- Auf dem Beckenrand platziert, bauen die Top-Schienen eine Brücke über die Spüle und bilden so eine zweite Arbeitsebene
- Weitere Nutzungsmöglichkeiten auf der Arbeitsplatte (z.B. als Topfuntersetzer)
- Aus hochwertigem Edelstahl
- Empfohlen für NAYA, PLEON und SUBLINE aus SILGRANIT sowie folgende Edelstahl Becken: ETAGON (nur oben), CLARON, ZEROX, ANDANO, SOLIS und SUPRA

EDELSTAHL/KUNSTSTOFF	INDEX	
Set Top Schienen 400	235 906	184

BECKENGITTER

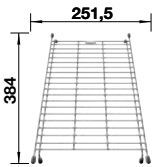

- Einklemmt in das Becken kreiert das Beckengitter eine zusätzliche Funktionsebene zum Geschirr abtropfen, Lebensmittel abwaschen, etc.
- dient auf der Arbeitsplatte als Topfuntersetzer, aus hochwertigem Edelstahl
- empfohlen für NAYA, PLEON und SUBLINE aus SILGRANIT und Keramik

EDELSTAHL	INDEX	
	234 795	134

ECK-SCHALE

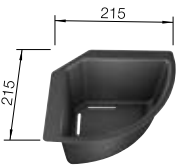

- Spül- und Abtropfschale für Lebensmittel und Geschirr
- Praktische Ablage für Spülutensilien
- Variable Platzierung mit stabilem Halt
- Effektive und flexible Beckennutzung
- Aus hochwertigem Kunststoff
- Empfohlen für DALAGO, METRA, PLEON, ZIA, LEXA, NAYA, SUBLINE, ETAGON, ANDANO, PALONA

KUNSTSTOFF	INDEX	
schwarz	235 866	96

WELLENTROPF



- Außergewöhnliches, attraktives Design in Wellenoptik
- Hohe Funktionalität durch sehr gute Ablaufwirkung und sicheren Stand für das Geschirrgut
- Ideale Ergänzung zu Becken im Unterbau, mit IF-Flachrand und mit klassischem Profilrand, auch für Silgranit Spülen geeignet

KUNSTSTOFF	INDEX	
schwarz-grau	230 734	80

ABTROPFWANNE

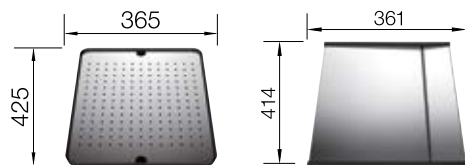

KUNSTSTOFF	INDEX	
schwarz mit Edelstahl Loch-Einsatz	513 485	178
Anlegbarer Tropf Edelstahl glatt	223 067	380

MULTIFUNKTIONSKORB AUS EDELSTAHL



EDELSTAHL	INDEX	
	223 297	150

GESCHIRRKORB

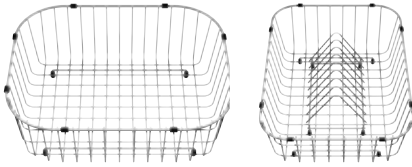

	INDEX	
Edelstahl	220 573	80
Edelstahl, mit Tellerstapler (entnehmbar)	507 829	160

SCHNEIDAUFLAGE



- Spülmaschinen geeignet bis 65°C
- Ideale Schonung von Messer und Schneidbrett
- Lebensmittelecht und hygienisch
- Universell einsetzbar auf BLANCO Schneidbrettern

KUNSTSTOFF	INDEX	
flexible Schneidauflage	225 469	16

UNIVERSALSCHNEIDBRETTER FÜR EINBAU VON OBEN

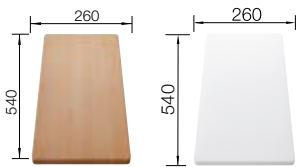

An den Außenkanten der Spüle geführtes Schneidbrett, erhältlich in massiver Buche oder Kunststoff, geeignet, 500 mm oder 510 mm Außenmaß

	INDEX	
Buche massiv, Spülenbreite 500 mm	218 313	120
Buche massiv, Spülenbreite 510 mm	225 362	125
Kunststoff weiß, Spülenbreite 510 mm	210 521	120
Kunststoff weiß, Spülenbreite 500 mm	217 611	120

UNIVERSALSCHNEIDBRETTER FÜR U UND IF BECKEN

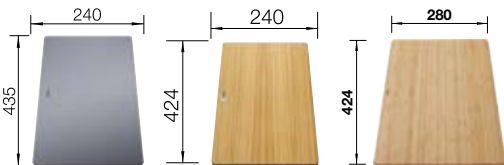

Geeignet für Becken mit einer Lichte von 400mm (z.B. ETAGON, SUBLINE, ROTAN, PLEON, CLARON, ANDANO, SOLIS - nicht für Keramik oder IF/A-Becken!)

	INDEX	
Sicherheitsglas	227 697	160
Esche-Compound	230 700	280
Schneidbrett aus Bambus	239 449	80

GERUCHSVERSCHLUSS



	INDEX	
Standard	137 267	24
mit flexiblem Schlauch	137 262	28
Flexloc, Space Saving Siphon	203 333	40

- alle Varianten mit Abgang 40 und 50mm

BECKENVERBINDUNG



Beckenverbindung beim Einbau von 2 Becken mit 3 1/2" Korbventilen

	INDEX	
	225 088	31

SCHLAUCHBRAUSENFÜHRUNG



		INDEX
für Küchenarmaturen	511 920	37

Verhindert das Verhaken des Brauseschlauches beim Müllsystem bzw. eines Auszuges.

FLEXIBLE VERBINDUNGSSCHLÄUCHE



		INDEX
500 mm (mit 3/8" Schraubverbindung)	511 321	44
300 mm (mit 3/8" Schraubverbindung)	511 320	35

HAHNLOCHSTOPFEN



EDELSTAHL GLÄNZEND		INDEX
48 mm Ø	137 164	29

Zum Verdecken nicht benötigter Armaturenlochbohrungen

ARMATURENSTABILISIERUNG

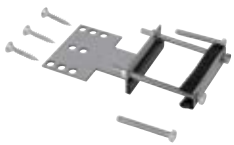

		INDEX
75 mm Winkelblech	513 384	42

Zur Fixierung der Armatur an der Arbeitsplattenunterseite

LAMINARSTRAHLREGLER



		INDEX
	121 193	19

- Kristallklarer, spritzfreier Laminarstrahl/Klarstrahl
- Verlängerte Lebenszeit des Strahlreglers
- Perfekte Strahlqualität auch unter schwierigen Durchflussbedingungen
- Das integrierte Schutzsieb hält grobe Feststoffe zurück
- passend für BLANCO Modelle: CARENA HD, CORESSA-F HD, JURENA HD, VONDA HD

LAMINARSTRAHLREGLER



		INDEX
	121 196	19

- Kristallklarer, spritzfreier Laminarstrahl/Klarstrahl
- Verlängerte Lebenszeit des Strahlreglers
- Perfekte Strahlqualität auch unter schwierigen Durchflussbedingungen
- Das integrierte Schutzsieb hält grobe Feststoffe zurück
- passend für BLANCO Modelle: FONTAS II / S, CATRIS-S HD, CATRIS-S Flexo HD

LAMINARSTRAHLREGLER



		INDEX
	121 195	19

- Kristallklarer, spritzfreier Laminarstrahl/Klarstrahl
- Verlängerte Lebenszeit des Strahlreglers
- Perfekte Strahlqualität auch unter schwierigen Durchflussbedingungen
- Das integrierte Schutzsieb hält grobe Feststoffe zurück
- passend für BLANCO Modelle: ELOSPE-F-II HD

LAMINARSTRAHLREGLER



INDEX

121 232

19

- Kristallklarer, spritzfreier Laminarstrahl/Klarstrahl
- Verlängerte Lebenszeit des Strahlreglers
- Perfekte Strahlqualität auch unter schwierigen Durchflussbedingungen
- Das integrierte Schutzsieb hält grobe Feststoffe zurück
- passend für BLANCO Modelle: AMIBS HD, ANTAS HD, ANTAS-S HD, CANDO HD, DARAS HD, DARAS-S HD, DARAS-S-F HD, KANO-S HD, LINUS HD, LINUS-F HD, LINUS-S HD, LINUS-S-F HD, MIDA HD, MILA-S HD, MILI HD, TRADON HD

LAMINARSTRAHLREGLER



INDEX

122 294

19

- Kristallklarer, spritzfreier Laminarstrahl/Klarstrahl
- Verlängerte Lebenszeit des Strahlreglers
- Perfekte Strahlqualität auch unter schwierigen Durchflussbedingungen
- Das integrierte Schutzsieb hält grobe Feststoffe zurück
- passend für BLANCO Modelle: AVONA HD, AVONA-S HD

LAMINARSTRAHLREGLER



INDEX

121 233

19

- Kristallklarer, spritzfreier Laminarstrahl/Klarstrahl
- Verlängerte Lebenszeit des Strahlreglers
- Perfekte Strahlqualität auch unter schwierigen Durchflussbedingungen
- Das integrierte Schutzsieb hält grobe Feststoffe zurück
- passend für BLANCO Modelle: LANORA HD, LANORA-S HD, LINEE HD, LINEE-S HD, drink.soda EVOL-S Pro HD

LAMINARSTRAHLREGLER



INDEX

123 426

19

- Kristallklarer, spritzfreier Laminarstrahl/Klarstrahl
- Verlängerte Lebenszeit des Strahlreglers
- Perfekte Strahlqualität auch unter schwierigen Durchflussbedingungen
- Das integrierte Schutzsieb hält grobe Feststoffe zurück
- passend für BLANCO Modelle: CANDOR-S HD, CARENA-S HD, JURENA-S HD, KANO HD, LARESSA-F HD, LIVIA-S HD, MIDA-S HD, MILA HD,

DIAMANT-LOCHSÄGE FÜR SILGRANIT



INDEX

ø 35 mm

122 071

100

Zum Bohren der vorgefrästen Lochbohrungen (35 mm) bei Spülen aus SILGRANIT

LOCHWERKZEUG



- Lochwerkzeug 35 mm Ø
- Für das Anbringen von Batteriebohrungen in Spülen aus Edelstahl

INDEX

ø 35 mm

137 001

100

WORKTOP ORGANIZER MAIN SET



- Verbesserte Funktionalität in der Küche dank des Sets mit ausziehbarem Halter für die Spüle, Spülmittelspender, kleinem Behälter für Reinigungsutensilien und Abtropfgitter
- Ausziehbarer Halter für BLANCO Becken mit einer Breite zwischen 396 mm und 440 mm
- Kunststoffteile aus 100 % recyceltem Material

INDEX

527 448

88

WORKTOP ORGANIZER SOAP DISPENSER



- Verbesserte Funktionalität in der Küche dank des Sets mit Spülmittelspender, kleinem Behälter für Reinigungsutensilien und Abtropfgitter
- Flexibler Einsatz auf der Arbeitsplatte oder am Spülbeckenrand für optimierte Arbeitsabläufe in der Küche
- Kunststoffteile aus 100 % recyceltem Material

INDEX

527 449

44

WORKTOP ORGANIZER CONTAINER



- Verbesserte Funktionalität in der Küche dank des Sets mit großem Behälter für Reinigungsutensilien und Abtropfgitter
- Flexibler Einsatz auf der Arbeitsplatte oder am Spülbeckenrand für verschiedene Arbeitsabläufe in der Küche
- Kunststoffteile aus 100 % recyceltem Material

INDEX

527 450

44

SINK DRAINER 2-IN-1

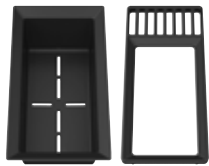

- Multifunktionale Rahmen- und Resteschalenkombination mit integrierter Abtropffläche
- Mehr Stauraum und Ordnung, perfekt abgestimmt auf die Spülen ADIRA XL 6 S und 45 S sowie die Abfallsysteme SELECT II und FLEXON II
- Die Universalgröße ermöglicht die Verwendung mit anderen Spülen von 40cm Breite
- Hergestellt aus lebensmittelechtem und spülmaschinenfestem Material

527 644

Preis It.
Blanco Shop

SQUEEGHEE



- Durch vier verschiedene Ecken passend für nahezu alle Spülenecken
- Mit den glatten Seiten einfach Küchenreste, Schmutz und Wasser von der Arbeitsplatte oder der Spüle wischen
- Ergonomisches Handling dank Kugelform und griffiger Oberfläche
- Hergestellt aus strapazierfähigem, lebensmittelechtem, hochwertigem Silikon
- Funktioniert effizient auf Silgranit-, Keramik- und Edelstahlspülen
- Hygienisch und wiederverwendbar - verliert mit der Zeit nicht seine ursprüngliche Form
- Trocknet schnell und lässt sich dank seiner geringen Größe und Form leicht verstauen

526 713

Preis It.
Blanco Shop

WASSERKARAFFE



- 1 Liter Wasserkaraffe aus Borosilikatglas mit Marmordeckel
- Karaffe spülmaschinene geeignet, Deckel per Hand zu reinigen
- Perfekte Ergänzung für alle Filterarmaturen oder drink.systems

Klarglas

527 671

Preis It.
Blanco Shop

Milchglas

527 672

Preis It.
Blanco Shop

STAINLESS STEEL WATER BOTTLE



- Doppelwandige, isolierte 700-ml-Edelstahlflasche für prickelndes, heißes und normales Leitungswasser
- Perfekte Ergänzung für alle Filterarmaturen oder drink.systems
- Einfaches Befüllen und Reinigen durch breiten Ausguß und spülmaschinenfeste Materialien

Edelstahl

527 673

Preis It.
Blanco Shop

WENN SIE UNS BRAUCHEN,
SIND WIR DA.



IHRE ANSPRECHPARTNER.

KOMPETENT UND IMMER FÜR SIE DA.

GESCHÄFTSFÜHRUNG



Thomas Hafner
thomas.hafner@blanco.at

VERKAUFAUSSENDIENST



Jakob Göttl
Vertriebsleiter
Wien, Niederösterreich
ausg. Bezirke (WN, WB, NK),
nördl. Burgenland
(E, EU, ND, MA)
Mobil: +43 664/445 32 05
jakob.goettl@blanco.at



Florian Piribauer
Oberösterreich inkl.
westl. NÖ
(GD,ZT,WT,AM,SB, HO, ME)
Mobil: +43 664/932 16 641
florian.piribauer@blanco.at

VERKAUF INNENDIENST



Florian Weiss
DW 34
florian.weiss@blanco.at



Claudia Koller
DW 11
claudia.koller@blanco.at

VERTRIEBSLEITER KEY ACCOUNT MANAGEMENT



Florian Leitner
DW 37
Mobil: +43 664/882 61 297
florian.leitner@blanco.at



Markus Neuner
Tirol, Vorarlberg, Salzburg
Mobil: +43 664/425 88 92
markus.neuner@blanco.at



Wolfgang Raffer
Kärnten, Steiermark,
Osttirol, südl. Burgenland
(OP, OW, GS, JE),
südl. Niederösterreich
(WN, WB, NK)
MOBIL: +43 664/419 12 69
wolfgang.raffer@blanco.at



Monika Grundtner
DW 19
monika.grundtner@blanco.at



Beate Gneist
DW 33
beate.gneist@blanco.at

ASSISTENZ



Julia Braun
DW 12
julia.braun@blanco.at

BUCHHALTUNG



Matthias Weiss
DW 20
matthias.weiss@blanco.at

KUNDENDIENST



Peter Schiesswohl
DW 14
peter.schiesswohl@blanco.at



Bernhard Kubu
Techniker



Leonie Fürst
DW 13
leonie.fuerst@blanco.at

UNSER BLANCO TEAM VOR ORT



IMMER FÜR SIE DA

Das Sales- und Kundendienstteam in unseren Vertriebsbezirken freut sich auf Ihre Kontaktaufnahme. Wir garantieren schnelle und direkte Problemlösung ohne Umwege. Sie vermissen eine Produktinformation oder haben Fragen zu Lieferzeiten? Sprechen Sie uns an. Sie sind sich nicht sicher, in welcher Region Sie sind? Dann helfen Ihnen die Kollegen am anderen Ende gerne weiter.

IHR ANSPRECHPARTNER NACH REGIONEN

●	01 Wien, Niederösterreich (ausgenommen West- und Süd-Niederösterreich), Nördliches Burgenland (ND, E, EU, MA) Außendienst: Jakob Göttl	T: +43 664/445 32 05 jakob.goeltl@blanco.at
○	02 Oberösterreich, westliches Niederösterreich (GD, ZT, WT, AM, SB, HO, ME) Außendienst: Florian Piribauer	T: +43 664/932 16 641 florian.piribauer@blanco.at
●	03 Tirol, Vorarlberg, Salzburg Außendienst: Markus Neuner	T: +43 664/425 88 92 markus.neuner@blanco.at
○	04 Kärnten, Steiermark, Osttirol, südliches Niederösterreich (WN, NK, WB), südliches Burgenland (OP, OW, GS, JE) Außendienst: Wolfgang Raffer	T: +43 664/419 12 69 wolfgang.raffer@blanco.at

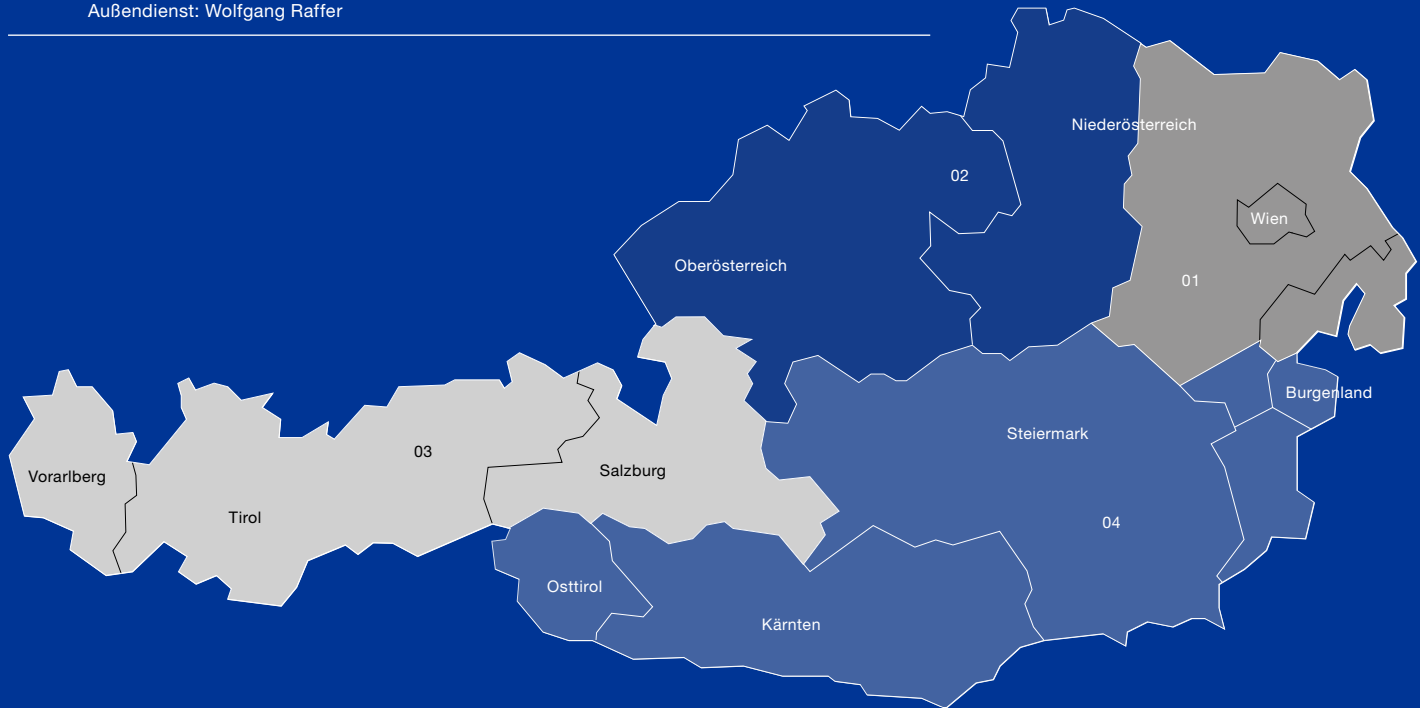

SO ERREICHEN SIE UNSER ZENTRALES BLANCO TEAM

VERTRIEBSZENTRUM ÖSTERREICH

BLANCO AUSTRIA KÜCHENTECHNIK
GMBH
Ignaz-Köck-Straße 11
A-1210 Wien
Telefon +43 1 278 28 23
office@blanco.at
blanco.at

UNSER VERTRIEBSZENTRUM
ist Montag – Donnerstag von
8 Uhr – 12 Uhr und von 13 Uhr – 17 Uhr
und Freitag von 8 – 12.30 Uhr
erreichbar.

TECHNISCHER KUNDENDIENST

KUNDENDIENST
Telefon +43 1 278 28 23
Mobil +43 664 240 60 44
(außerhalb der Geschäftszeiten)
kundendienst@blanco.at

ERSATZTEILE
Telefon +43 1 278 28 23
ersatzteile@blanco.at

Unsere Online-Ersatzteilkatalog finden
Sie unter: www.blanco.at

SCHAURaum IN WIEN

Besuchen Sie den BLANCO Schauraum
in unserem Vertriebszentrum in Wien und
überzeugen Sie sich vor Ort von unseren
hochwertigen Produkten.

Von Montag – Donnerstag von
8 Uhr – 12 Uhr / 13 – 16.30 Uhr und am
Freitag von 8 Uhr – 12 Uhr werden Sie von
unserem Innendienstteam kompetent und
charmant beraten. Der Verkauf erfolgt
ausschließlich über den qualifizierten
Fachhandel.

24H ONLINESHOP

Online: www.blanco.at