

Miele



Information ausschließlich
für den Fachhandel.

Einbaugeräte Typenliste

Verkäuferunterlage – Ausgabe Jänner 2024

Die Designs



PureLine

- Horizontal akzentuiert
- Hoher Glasanteil
- Markanter Griff



VitroLine

- Konsequenz in Glas
- Zeitlos
- Modern in den Farben



ArtLine

- Maximal reduziert
- Grifflos
- Perfekt integriert



Obsidianschwarz matt

Die Farben



Edelstahl CleanSteel



Graphitgrau



Obsidianschwarz



Brillantweiß



Die Bedienkonzepte der Miele Einbaugeräte

H 78xx
DGC/DGM 78xx
CVA 78xx



M Touch – maximale Eleganz trifft höchsten Komfort

Mit dem innovativen Volltouch-Display bleiben hinsichtlich Ästhetik und Komfort keine Wünsche offen: Sie steuern Ihr Gerät schnell und intuitiv über direktes Tippen oder einfaches Wischen auf dem Display. Viele Funktionen lassen sich mit einem einzigen Fingertipp anwählen. Text und Symbole sind immer optimal sichtbar. Neu: Die Farbigkeit kann auf eine helle Version umgestellt werden – perfekt, wenn Sie weiße Geräte nutzen.

H 76xx
DGC/DGM 76xx



M Touch S – anspruchsvoll in Optik und Funktion:

Unsere bewährte M Touch Technologie ist mit der gleichen Funktionalität auch im schmaleren Display-Design verfügbar.

H 74xx
DG/DGC/DGM 74xx
CVA 74xx



DirectSensor – Direktanwahl plus vierzeiliges Klartextdisplay

Über die Sensortasten kann unter anderem die gewünschte Betriebsart direkt gewählt werden. Weitere Auswahlmöglichkeiten und Einstellungen treffen Sie über das vierzeilige Klartextdisplay.

H 72xx
DGC/DG 72xx
M 72xx



DirectSensor S – Direktanwahl plus einzeliges Klartextdisplay

Über die Sensortasten kann unter anderem die gewünschte Betriebsart direkt gewählt werden. Weitere Auswahlmöglichkeiten und Einstellungen treffen Sie über das einzelige Klartextdisplay.

H 28xx
H 246x



EasyControl Plus

Klassische Bedienung neu definiert: Betriebsarten und Einstellungen werden mittels feststehenden Bedienknebeln gewählt. Die Darstellung von Informationen erfolgt in einem einzeligen Klartextdisplay.

H 245x



EasyControl

Hier erfolgt die komfortable, schnelle Bedienung über zwei versenkbare Knebel und eine Anzeige für Statusinformationen wie Temperatur- und Zeiteinstellungen in einem großzügig dimensionierten 7-Segment-LC-Display.

Individuell gestalten mit Farbe und Material



**PureLine –
Edelstahl**



**VitroLine –
Graphitgrau**



**VitroLine –
Obsidianschwarz**



**VitroLine –
Obsidianschwarz matt**



**VitroLine –
Brillantweiß**



Inhalt

Herde und Kombinations-Kochfelder.....	4
Backöfen und Dialoggarer	6
Einbau-Backöfen 60 cm.....	10
Einbau-Backöfen 90 cm.....	16
Einbau-Backöfen 45 cm.....	18
Einbau-Backöfen mit Mikrowelle 45 cm	20
Einbau-Dialoggarer 60 cm	23
Dampfbacköfen	24
Dampfbacköfen mit Emaille-Garraum 60 cm	26
Dampfbacköfen HydroClean Pro mit Edelstahl-Garraum 60 cm	27
Dampfbacköfen HydroClean Pro mit Edelstahl-Garraum 45 cm	29
Dampfgarer.....	31
Dampfgarer 45 cm	32
Dampfgarer mit Mikrowelle 45 cm	34
Mikrowellengeräte	36
Einbau-Mikrowellengeräte 35 cm	38
Einbau-Mikrowellengeräte 45 cm	40
Kaffeevollautomaten	42
Schubladen	46
ArtLine	50
Einbau-Backöfen 60 cm.....	52
Einbau-Backöfen 45 cm.....	53
Einbau-Backöfen mit Mikrowelle 45 cm	54
Dampfbacköfen HydroClean Pro 45 cm	55
Dampfbacköfen HydroClean Pro 60 cm	56
Kochfelder	58
Dunstabzugshauben.....	72
Kühl- und Gefriergeräte	84
Einbau-Kühlschränke 88 cm Nischenhöhe	86
Einbau-Kühlschränke 102,5 cm Nischenhöhe.....	87
Einbau-Kühlschränke 122 cm Nischenhöhe	88
Einbau-Kühlschränke 140 cm Nischenhöhe	92
Einbau-Kühlschränke 178 cm Nischenhöhe	95
Einbau-Kühl-/Gefrierkombination 178 cm Nischenhöhe	102
Einbau-Gefrierschränke.....	108
Unterbaugeräte.....	111
Weinschränke.....	112
Unterbau-Weintemperierschränke.....	112
Einbau-Weintemperierschränke.....	114
MasterCool.....	116
Geschirrspüler.....	118
Vollintegrierbare Geschirrspüler 60 cm	120
Integrierbare Geschirrspüler 60 cm	126
Vollintegrierbare Geschirrspüler 45 cm	134
Integrierbare Geschirrspüler 45 cm	136
ProfiLine	138
Zubehör	140
125 Edition und 125 Gala Edition	144

Herde* und Kombinations-Kochfelder



	KM 6012 – 4 Elektro-Kochzonen, davon 1 Vario-Zone	€ 490,-	KM 6013 – 4 Elektro-Kochzonen, davon 1 Vario- und 1 Koch-/Bräterzone	€ 635,-
Ausstattung				
Ausschnittmaß (B x T)	560x490		560x490	
H 2455 E € 679,- H 2455 EP € 1.013,- – 76 Liter Garraum mit PerfectClean (H 2455 E) oder Pyrolyse (H 2455 EP) – 9 Betriebsarten – Tageszeitanzeige und Kurzzeitwecker – Garzeit-Programmierung – Universalblech – Erhältlich in den Farben Obsidianschwarz und Brillantweiß	H 2455 E + KM 6012 € 1.169,- H 2455 EP + KM 6012 € 1.503,-		H 2455 E + KM 6013 € 1.314,- H 2455 EP + KM 6013 € 1.648,-	
H 2457 E € 812,- H 2457 EP € 1.135,- – 76 Liter Garraum mit PerfectClean (H 2457 E) oder Pyrolyse (H 2457 EP) – 9 Betriebsarten – Tageszeitanzeige und Kurzzeitwecker – Garzeit-Programmierung – 1 Paar FlexiClip Vollauszüge HFC 70 C – Universalblech und Backblech – Erhältlich in Obsidianschwarz	H 2457 E + KM 6012 € 1.302,- H 2457 EP + KM 6012 € 1.625,-		H 2457 E + KM 6013 € 1.447,- H 2457 EP + KM 6013 € 1.770,-	
H 2455 I – Induktion € 801,- H 2455 IP – Induktion € 1.113,- – 76 Liter Garraum mit PerfectClean (H 2455 I) oder Pyrolyse (H 2455 IP) – 9 Betriebsarten – Tageszeitanzeige und Kurzzeitwecker – Garzeit-Programmierung – Universalblech – Erhältlich in Obsidianschwarz, Brillantweiß	Nicht kombinierbar		Nicht kombinierbar	
H 2457 I – Induktion € 935,- H 2457 IP – Induktion € 1.236,- – 76 Liter Garraum mit PerfectClean (H 2457 I) oder Pyrolyse (H 2457 IP) – 9 Betriebsarten – Tageszeitanzeige und Kurzzeitwecker – Garzeit-Programmierung – 1 Paar FlexiClip Vollauszüge HFC 70 C – Universalblech und Backblech – Erhältlich in Obsidianschwarz	Nicht kombinierbar		Nicht kombinierbar	

*Herde und KM 7063 FR lieferbar voraussichtlich ab Februar 2024. Vorgängermodelle: H 2265-1 E/EP/I/IP, H 2267-1 E/EP/I/IP und KM 7001 FR voraussichtlich lieferbar bis Ende Jänner 2024.

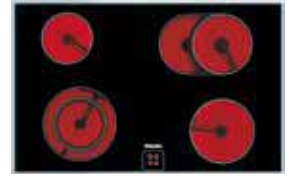
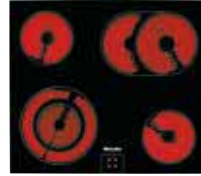

KM 6024

€ 702,-

- 4 Elektro-Kochzonen, davon 1 Koch-/Bräterzone

KM 6003 LPT

€ 791,-

- 4 Elektro-Kochzonen davon 1 Vario- und 1 Koch-/Bräterzone
- LightPrint Bedruckung

KM 6017 Flbg.

€ 836,-

- 4 Elektro-Kochzonen, davon 1 Vario- und 1 Koch-/Bräterzone

KM 6031 FR

€ 903,-

- 4 Elektro-Kochzonen davon 1 Vario- und 1 Koch-/Bräterzone

600x500	560 x 500	552x482	780 x 500
H 2455 E + KM 6024 € 1.381,-	H 2455 E + KM 6003 LPT € 1.470,-	H 2455 E + KM 6017 € 1.515,-	H 2265-1 E + KM 6031 FR € 1.582,-
H 2455 EP + KM 6024 € 1.715,-	H 2455 EP + KM 6003 LPT € 1.804,-	H 2455 EP + KM 6017 € 1.849,-	H 2455 EP + KM 6031 FR € 1.916,-
H 2457 E + KM 6024 € 1.514,-	H 2457 E + KM 6003 LPT € 1.603,-	H 2457 E + KM 6017 € 1.648,-	H 2457 E + KM 6031 FR € 1.715,-
H 2457 EP + KM 6024 € 1.837,-	H 2457 EP + KM 6003 LPT € 1.926,-	H 2457 EP + KM 6017 € 1.971,-	H 2457 EP + KM 6031 FR € 2.038,-
Nicht kombinierbar	Nicht kombinierbar	Nicht kombinierbar	Nicht kombinierbar
Nicht kombinierbar	Nicht kombinierbar	Nicht kombinierbar	Nicht kombinierbar

Herde und Kombinations-Kochfelder

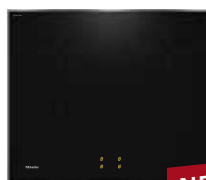

NEU



	KM 7061 FR** Induktion € 847,- – 4 Induktions-Kochzonen – Warmhaltefunktion	KM 7004 FR Induktion € 1.237,- – 4 Induktions-Kochzonen, davon 1 PowerFlex-Bereich aus 2 PowerFlex-Zonen – Warmhaltefunktion
Ausstattung		
Ausschnittmaß (B x T)	560–600x490–500	560–600x490–500
 <p>H 2455 E € 679,- H 2455 EP € 1.013,-</p> <ul style="list-style-type: none"> – 76 Liter Garraum mit PerfectClean (H 2455 E) oder Pyrolyse (H 2455 EP) – 9 Betriebsarten – Tageszeitanzeige und Kurzzeitwecker – Garzeit-Programmierung – Universalblech – Erhältlich in den Farben Obsidianschwarz und Brillantweiß 	Nicht kombinierbar	Nicht kombinierbar
 <p>H 2457 E € 812,- H 2457 EP € 1.135,-</p> <ul style="list-style-type: none"> – 76 Liter Garraum mit PerfectClean (H 2457 E) oder Pyrolyse (H 2457 EP) – 9 Betriebsarten – Tageszeitanzeige und Kurzzeitwecker – Garzeit-Programmierung – 1 Paar FlexiClip Vollauszüge HFC 70 C – Universalblech und Backblech – Erhältlich in Obsidianschwarz 	Nicht kombinierbar	Nicht kombinierbar
 <p>H 2455 I – Induktion € 801,- H 2455 IP – Induktion € 1.113,-</p> <ul style="list-style-type: none"> – 76 Liter Garraum mit PerfectClean (H 2455 I) oder Pyrolyse (H 2455 IP) – 9 Betriebsarten – Tageszeitanzeige und Kurzzeitwecker – Garzeit-Programmierung – Universalblech – Erhältlich in Obsidianschwarz, Brillantweiß 	H 2455 I + KM 7061 FR € 1.648,- H 2455 IP + KM 7061 FR € 1.960,-	H 2455 I + KM 7004 FR € 2.038,- H 2455 IP + KM 7004 FR € 2.350,-
 <p>H 2457 I – Induktion € 935,- H 2457 IP – Induktion € 1.236,-</p> <ul style="list-style-type: none"> – 76 Liter Garraum mit PerfectClean (H 2457 I) oder Pyrolyse (H 2457 IP) – 9 Betriebsarten – Tageszeitanzeige und Kurzzeitwecker – Garzeit-Programmierung – 1 Paar FlexiClip Vollauszüge HFC 70 C – Universalblech und Backblech – Erhältlich in Obsidianschwarz 	H 2457 I + KM 7061 FR € 1.782,- H 2457 IP + KM 7061 FR € 2.083,-	H 2457 I + KM 7004 FR € 2.172,- H 2457 IP + KM 7004 FR € 2.473,-

*Herde und KM 7063 FR lieferbar voraussichtlich ab Februar 2024. Vorgängermodelle: H 2265-1 E/EP/I/IP, H 2267-1 E/EP/I/IP und KM 7001 FR voraussichtlich lieferbar bis Ende Jänner 2024.



KM 7005 FR Induktion € 1.337,-

- 4 Induktionskochzonen inkl. 2 leistungsstarken PowerFlex Kochbereichen
- Warmhaltefunktion

560-600x490-500

Nicht kombinierbar

Nicht kombinierbar

H 2455 I +
KM 7005 FR
€ 2.138,-

H 2455 IP +
KM 7005 FR
€ 2.450,-

H 2457 I +
KM 7005 FR
€ 2.272,-

H 2457 IP +
KM 7005 FR
€ 2.573,-





Backöfen und Dialoggarer

Einbau-Backöfen 60 cm



NEU



H2455 B/H 2455 BP mit Pyrolyse*/** EasyControl

Einbau-Backofen – Backöfen können unabhängig vom Kochfeld variabel installiert werden.

PerfectClean (H 2455 B) – Einmaliger Antihaft-Effekt für mühelose Reinigung
Pyrolytische Selbstreinigung (H 2455 BP) – Reinigung ganz ohne Aufwand

Schnellaufheizen – Expressgeschwindigkeit für Eilige: Wer wenig Zeit zum Kochen hat, wird dieses Programm besonders schätzen.

Garraumbeleuchtung – 1 Halogen-Spot

EasyControl Steuerung – Klassisch und einfach: Betriebsarten und Einstellungen werden mittels Versenkknebeln gewählt. Die Darstellung von Statusinformationen wie z.B. Zeiteinstellungen erfolgt in einem 7-Segment-Display.

Zubehör

- 1 Universalblech mit PerfectClean
- 1 Back- und Bratrost
- 1 Paar herausnehmbare Aufnahmegitter
- 1 Kochbuch



NEU

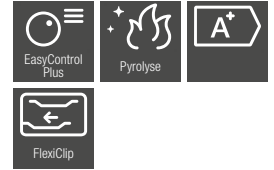

H 2467 B/H 2467 BP mit Pyrolyse*/** EasyControl Plus

Einbau-Backofen – Backöfen können unabhängig vom Kochfeld variabel installiert werden.

PerfectClean (H 2467 B) – Einmaliger Antihaft-Effekt für mühelose Reinigung
Pyrolytische Selbstreinigung (H 2467 BP) – Reinigung ganz ohne Aufwand

Schnellaufheizen – Expressgeschwindigkeit für Eilige: Wer wenig Zeit zum Kochen hat, wird dieses Programm besonders schätzen.

Garraumbeleuchtung – 1 Halogen-Spot

Zubehör

- 1 Universalblech mit PerfectClean
- 1 Back- und Bratrost
- 1 Paar herausnehmbare Aufnahmegitter
- 1 Kochbuch

Zusätzlich zu H 2455 B/H 2455 BP mit Pyrolyse

EasyControl Plus Steuerung – Klassische Bedienung neu definiert: Betriebsarten und Einstellungen werden mittels feststehenden Bedienknebeln gewählt. Die Darstellung von Informationen erfolgt in einem einzeiligen Klartextdisplay.

Miele@home – Clever vernetzt: Mit unserem innovativen System Miele@home, schöpfen Sie das Potential Ihrer Miele Geräte voll aus und machen Ihren Alltag noch smarter. Alle intelligenten Miele Hausgeräte lassen sich komfortabel und sicher vernetzen.

Über 15 Automatikprogramme – Ganz gelassen vielfältige Gerichte zaubern: Ob Brot, Kuchen oder Geflügel – alles wird vollautomatisch zubereitet

AirFry-Betriebsart – für alles Knusprige und Krosse

Zubehör

- 1 Paar FlexiClip Vollauszüge HFC 70 C

FlexiClip-Vollauszug – Durch Vollauszüge lassen sich Bleche, Roste sowie Gourmet-Bräter vollständig aus dem Garraum herausziehen.

Energieeffizienzklasse (A+++–D)

A+



Obsidianschwarz
€ 666,- (H 2455 B)

Obsidianschwarz
€ 1.057,- (H 2455 BP)

Energieeffizienzklasse (A+++–D)

A+



Obsidianschwarz
€ 867,- (H 2467 B)

Obsidianschwarz
€ 1.258,- (H 2467 BP)



H 2851 B* / H 2851 BP* mit Pyrolyse EasyControl Plus

Einbau-Backofen – Backöfen können unabhängig vom Kochfeld variabel installiert werden.

PerfectClean (H 2851 B) – Einmaliger Antihaf-Effekt für mühelose Reinigung
Pyrolytische Selbstreinigung (H 2851 BP) – Reinigung ganz ohne Aufwand

Schnellaufheizen – Expressgeschwindigkeit für Eilige: Wer wenig Zeit zum Kochen hat, wird dieses Programm besonders schätzen.

Garraumbeleuchtung – 1 Halogen-Spot

Zubehör

- 1 Universablech mit PerfectClean
- 1 Back- und Bratrost
- 1 Paar herausnehmbare Aufnahmegitter
- 1 Kochbuch

Zusätzlich zu H 2455 B/H 2455 BP mit Pyrolyse

SoftOpen & SoftClose – Raffiniert und elegant: Die Tür öffnet und schließt mit einer sanften Bewegung – bis zum Ende.

EasyControl Plus Steuerung – Klassische Bedienung neu definiert: Betriebsarten und Einstellungen werden mittels feststehenden Bedienknebeln gewählt. Die Darstellung von Informationen erfolgt in einem einzeiligen Klartextdisplay.

Miele@home – Clever vernetzt: Mit unserem innovativen System Miele@home, schöpfen Sie das Potential Ihrer Miele Geräte voll aus und machen Ihren Alltag noch smarter. Alle intelligenten Miele Hausgeräte lassen sich komfortabel und sicher vernetzen.

Über 15 Automatikprogramme – Ganz gelassen vielfältige Gerichte zaubern: Ob Brot, Kuchen oder Geflügel – alles wird vollautomatisch zubereitet

AirFry-Betriebsart – für alles Knusprige und Krosse



NEU



125 Edition

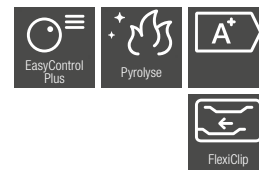

H 2861-1 B 125 Edition* / H 2861-1 BP 125 Edition* mit Pyrolyse EasyControl Plus

Einbau-Backofen – Backöfen können unabhängig vom Kochfeld variabel installiert werden.

PerfectClean (2861-1 B) – Einmaliger Antihaf-Effekt für mühelose Reinigung
Pyrolytische Selbstreinigung (H 2861-1 BP) – Reinigung ganz ohne Aufwand

SoftOpen & SoftClose – Raffiniert und elegant: Die Tür öffnet und schließt mit einer sanften Bewegung – bis zum Ende.

Schnellaufheizen – Expressgeschwindigkeit für Eilige: Wer wenig Zeit zum Kochen hat, wird dieses Programm besonders schätzen.

Über 15 Automatikprogramme – Ganz gelassen vielfältige Gerichte zaubern: Ob Brot, Kuchen oder Geflügel – alles wird vollautomatisch zubereitet

AirFry-Betriebsart – für alles Knusprige und Krosse

Garraumbeleuchtung – 1 Halogen-Spot

EasyControl Plus Steuerung – Klassische Bedienung neu definiert: Betriebsarten und Einstellungen werden mittels feststehenden Bedienknebeln gewählt. Die Darstellung von Informationen erfolgt in einem einzeiligen Klartextdisplay.

Miele@home – Clever vernetzt: Mit unserem innovativen System Miele@home, schöpfen Sie das Potential Ihrer Miele Geräte voll aus und machen Ihren Alltag noch smarter. Alle intelligenten Miele Hausgeräte lassen sich komfortabel und sicher vernetzen.

Zubehör

- 1 Universablech mit PerfectClean
- 1 Back- und Bratrost
- 1 Paar herausnehmbare Aufnahmegitter
- 1 Kochbuch

Zusätzlich zu H 2851 B/H 2851 BP mit Pyrolyse

Zubehör

- 1 Backblech mit PerfectClean
- 1 Paar FlexiClip Vollauszüge HFC 70

FlexiClip-Vollauszug – Durch Vollauszüge lassen sich Bleche, Roste sowie Gourmet-Bräter vollständig aus dem Garraum herausziehen.

125 Edition – gratis Gourmet Back- und AirFry-Blech gelocht HBBL 71 mit PerfectClean, gratis Gutschein für Grill- und Bratblech HGBB 71 mit PerfectClean im Wert von € 228,-

Energieeffizienzklasse (A+++–D)

A⁺



Edelstahl/CleanSteel

€ 1.089,- (H 2851 B)

Edelstahl/CleanSteel

€ 1.428,- (H 2851 BP)

Energieeffizienzklasse (A+++–D)

A⁺



Edelstahl/CleanSteel

€ 1.216,- (H 2861-1 B)

Edelstahl/CleanSteel

€ 1.565,- (H 2861-1 BP)

Obsidianschwarz

€ 1.332,- (H 2861-1 B)

Obsidianschwarz

€ 1.681,- (H 2861-1 BP)

Einbau-Backöfen 60 cm

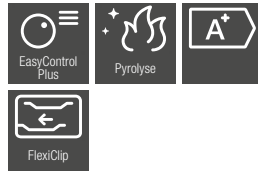

H 2861 B/H 2861 BP mit Pyrolyse EasyControl Plus

Einbau-Backofen – Backöfen können unabhängig vom Kochfeld variabel installiert werden.

PerfectClean (H 2861 B) – Einmaliger Antihaft-Effekt für mühelose Reinigung
Pyrolytische Selbstreinigung (H 2861 BP) – Reinigung ganz ohne Aufwand

SoftOpen & SoftClose – Raffiniert und elegant: Die Tür öffnet und schließt mit einer sanften Bewegung – bis zum Ende.

Schnellaufheizen – Expressgeschwindigkeit für Eilige: Wer wenig Zeit zum Kochen hat, wird dieses Programm besonders schätzen.

Über 15 Automatikprogramme – Ganz gelassen vielfältige Gerichte zaubern: Ob Brot, Kuchen oder Geflügel – alles wird vollautomatisch zubereitet

AirFry-Betriebsart – für alles Knusprige und Krosse

Garraumbeleuchtung – 1 Halogen-Spot

EasyControl Plus Steuerung – Klassische Bedienung neu definiert: Betriebsarten und Einstellungen werden mittels feststehenden Bedienknöpfen gewählt. Die Darstellung von Informationen erfolgt in einem einzeiligen Klartextdisplay.

Miele@home – Clever vernetzt: Mit unserem innovativen System Miele@home, schöpfen Sie das Potential Ihrer Miele Geräte voll aus und machen Ihren Alltag noch smarter. Alle intelligenten Miele Hausgeräte lassen sich komfortabel und sicher vernetzen.

Zubehör

- 1 Universablech mit PerfectClean
- 1 Back- und Bratrost
- 1 Paar herausnehmbare Aufnahmegitter
- 1 Kochbuch

Zusätzlich zu H 2851B/H 2851 BP mit Pyrolyse

Zubehör

- 1 Backblech mit PerfectClean
- 1 Paar FlexiClip Vollauszüge HFC 70

FlexiClip-Vollauszug – Durch Vollauszüge lassen sich Bleche, Roste sowie Gourmet-Bräter vollständig aus dem Garraum herausziehen.

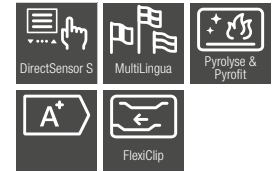

H 7260 B*/H 7260 BP* mit Pyrolyse DirectSensor S

Einbau-Backofen – Backöfen können unabhängig vom Kochfeld variabel installiert werden.

PerfectClean (H 7260 B) – Einmaliger Antihaft-Effekt für mühelose Reinigung
Pyrolytische Selbstreinigung (H 7260 BP) – Reinigung ganz ohne Aufwand

SoftOpen & SoftClose – Raffiniert und elegant: Die Tür öffnet und schließt mit einer sanften Bewegung – bis zum Ende.

Schnellaufheizen – Expressgeschwindigkeit für Eilige: Wer wenig Zeit zum Kochen hat, wird dieses Programm besonders schätzen.

Garraumbeleuchtung – 1 Halogen-Spot

FlexiClip-Vollauszug – Durch Vollauszüge lassen sich Bleche, Roste sowie Gourmet-Bräter vollständig aus dem Garraum herausziehen.

Zubehör

- 1 Universablech mit PerfectClean
- 1 Back- und Bratrost mit PerfectClean (B) bzw. PyroFit (BP)
- 1 Paar herausnehmbare Aufnahmegitter mit PerfectClean (B) bzw. PyroFit (BP)
- 1 Backblech mit PerfectClean
- 1 Paar FlexiClip Vollauszüge mit PerfectClean HFC 71 (B) bzw. PyroFit HFC 72 (BP)
- 1 Kochbuch

Zusätzlich zu H 2861 B/H 2861 BP mit Pyrolyse

Über 20 Automatikprogramme – Ganz gelassen vielfältige Gerichte zaubern: Ob Brot, Kuchen oder Geflügel – alles wird vollautomatisch zubereitet.

DirectSensor S Steuerung – Direktwahl plus 1-zeiliges Klartextdisplay: Über die Sensortasten kann unter anderem die gewünschte Betriebsart direkt gewählt werden. Weitere Auswahlmöglichkeiten und Einstellungen treffen Sie über das einzeilige Klartextdisplay.

Zubehör

- mit PerfectClean oder PyroFit (Back- und Bratrost, Aufnahmegitter und FlexiClips)

Energieeffizienzklasse (A+++–D)

A⁺



Edelstahl/CleanSteel

€ 1.220,- (H 2861 B)

Obsidianschwarz/Graphitgrau/Brillantweiß

€ 1.336,- (H 2861 B)

Edelstahl/CleanSteel

€ 1.567,- (H 2861 BP)

Obsidianschwarz/Graphitgrau/Brillantweiß

€ 1.683,- (H 2861 BP)

Energieeffizienzklasse (A+++–D)

A⁺



Edelstahl/CleanSteel

€ 1.512,- (H 7260 B)

Obsidianschwarz/Graphitgrau/Brillantweiß

€ 1.629,- (H 7260 B)

Edelstahl/CleanSteel

€ 1.861,- (H 7260 BP)

Obsidianschwarz/Graphitgrau/Brillantweiß

€ 1.978,- (H 7260 BP)

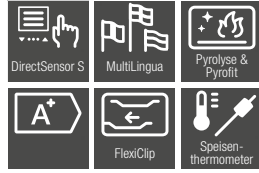

H 7262 B* / H 7262 BP* mit Pyrolyse DirectSensor S

Einbau-Backofen – Backöfen können unabhängig vom Kochfeld variabel installiert werden.

PerfectClean (H 7262 B) – Einmaliger Antihaft-Effekt für mühelose Reinigung
Pyrolytische Selbstreinigung (H 7262 BP) – Reinigung ganz ohne Aufwand

SoftOpen & SoftClose – Raffiniert und elegant: Die Tür öffnet und schließt mit einer sanften Bewegung – bis zum Ende.

Schnellaufheizen – Expressgeschwindigkeit für Eilige: Wer wenig Zeit zum Kochen hat, wird dieses Programm besonders schätzen.

Über 20 Automatikprogramme – Ganz gelassen vielfältige Gerichte zaubern: Ob Brot, Kuchen oder Geflügel – alles wird vollautomatisch zubereitet.

Garraumbeleuchtung – 1 Halogen-Spot

DirectSensor S Steuerung – Direktwahl plus 1-zeiliges Klartextdisplay: Über die Sensortasten kann unter anderem die gewünschte Betriebsart direkt gewählt werden. Weitere Auswahlmöglichkeiten und Einstellungen treffen Sie über das einzeilige Klartextdisplay.

FlexiClip-Vollauszug – Durch Vollauszüge lassen sich Bleche, Roste sowie Gourmet-Bräter vollständig aus dem Garraum herausziehen.

Zubehör

- 1 Universablech mit PerfectClean
- 1 Back- und Bratrost mit PerfectClean (B) bzw. PyroFit (BP)
- 1 Paar herausnehmbare Aufnahmegitter mit PerfectClean (B) bzw. PyroFit (BP)
- 1 Backblech mit PerfectClean
- 1 Paar FlexiClip Vollauszüge mit PerfectClean HFC 71 (B) bzw. PyroFit HFC 72 (BP)
- 1 Kochbuch

Zusätzlich zu H 7260 B/H 7260 BP mit Pyrolyse

Kabelgebundener Speisethermometer – Fisch und Fleisch gradgenau garen: Die Restzeitanzeige informiert Sie, wenn Ihre Speisen fertig sind.

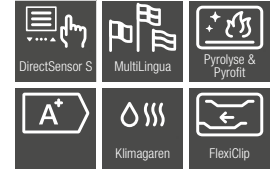

H 7264 B/H 7264 BP mit Pyrolyse DirectSensor S

Einbau-Backofen – Backöfen können unabhängig vom Kochfeld variabel installiert werden.

PerfectClean (H 7264 B) – Einmaliger Antihaft-Effekt für mühelose Reinigung
Pyrolytische Selbstreinigung inkl. PyroFit Zubehör (H 7264 BP) – Reinigung ganz ohne Aufwand

SoftOpen & SoftClose – Raffiniert und elegant: Die Tür öffnet und schließt mit einer sanften Bewegung – bis zum Ende.

Schnellaufheizen – Expressgeschwindigkeit für Eilige: Wer wenig Zeit zum Kochen hat, wird dieses Programm besonders schätzen.

Über 20 Automatikprogramme – Ganz gelassen vielfältige Gerichte zaubern: Ob Brot, Kuchen oder Geflügel – alles wird vollautomatisch zubereitet.

Garraumbeleuchtung – 1 Halogen-Spot

DirectSensor S Steuerung – Direktwahl plus 1-zeiliges Klartextdisplay: Über die Sensortasten kann unter anderem die gewünschte Betriebsart direkt gewählt werden. Weitere Auswahlmöglichkeiten und Einstellungen treffen Sie über das einzeilige Klartextdisplay.

FlexiClip-Vollauszug – Durch Vollauszüge lassen sich Bleche, Roste sowie Gourmet-Bräter vollständig aus dem Garraum herausziehen.

Zubehör

- 1 Universablech mit PerfectClean
- 1 Back- und Bratrost mit PerfectClean (B) bzw. PyroFit (BP)
- 1 Paar herausnehmbare Aufnahmegitter mit PerfectClean (B) bzw. PyroFit (BP)
- 1 Backblech mit PerfectClean
- 1 Paar FlexiClip Vollauszüge mit PerfectClean HFC 71 (B) bzw. PyroFit HFC 72 (BP)
- 1 Kochbuch

Zusätzlich zu H 7260 B/H 7260 BP mit Pyrolyse

Klimagaren – Die Feuchteunterstützung sorgt für unvergleichlich lockere Teige, zartes Fleisch und gebräunte Krusten.

Miele@home – Clever vernetzt: Mit unserem innovativen System Miele@home, schöpfen Sie das Potential Ihrer Miele Geräte voll aus und machen Ihren Alltag noch smarter. Alle intelligenten Miele Hausgeräte lassen sich komfortabel und sicher vernetzen.

Zubehör

- 2 Entkalkungstabletten

Als Dampfbackofen DGC 7250 erhältlich siehe S. 26

Energieeffizienzklasse (A+++–D)

A⁺



Edelstahl/CleanSteel

€ 1.639,- (H 7262 B)

Edelstahl/CleanSteel

€ 1.988,- (H 7262 BP)

Obsidianschwarz/Graphitgrau

€ 1.756,- (H 7262 B)

Obsidianschwarz/Graphitgrau

€ 2.105,- (H 7262 BP)

Alle Preisangaben sind unverbindlich empfohlene Verkaufspreise in EUR inkl. MwSt.

Energieeffizienzklasse (A+++–D)

A⁺



Edelstahl/CleanSteel

€ 1.883,- (H 7264 B)

Edelstahl/CleanSteel

€ 2.231,- (H 7264 BP)

Obsidianschwarz/Graphitgrau/Brillantweiß

€ 1.999,- (H 7264 B)

Obsidianschwarz/Graphitgrau/Brillantweiß

€ 2.346,- (H 7264 BP)

Einbau-Backöfen 60 cm



H 7460 B/H 7460 BP mit Pyrolyse DirectSensor

Einbau-Backofen – Backöfen können unabhängig vom Kochfeld variabel installiert werden.

PerfectClean (H 7460 B) – Einmaliger Antihaft-Effekt für mühelose Reinigung
Pyrolytische Selbstreinigung inkl. PyroFit Zubehör (H 7460 BP) –
Reinigung ganz ohne Aufwand

SoftOpen & SoftClose – Raffiniert und elegant: Die Tür öffnet und schließt mit einer sanften Bewegung – bis zum Ende.

Schnell aufheizen – Expressgeschwindigkeit für Eilige: Wer wenig Zeit zum Kochen hat, wird dieses Programm besonders schätzen.

Miele@home – Clever vernetzt: Mit unserem innovativen System Miele@home, schöpfen Sie das Potential Ihrer Miele Geräte voll aus und machen Ihren Alltag noch smarter. Alle intelligenten Miele Hausgeräte lassen sich komfortabel und sicher vernetzen.

FlexiClip-Vollauszug – Durch Vollauszüge lassen sich Bleche, Roste sowie Gourmet-Bräter vollständig aus dem Garraum herausziehen.

Zubehör

- 1 Universablech mit PerfectClean (B) bzw. PyroFit (BP)
- 1 Back- und Bratrost mit PerfectClean (B) bzw. PyroFit (BP)
- 1 Paar herausnehmbare Aufnahmegitter mit PerfectClean (B) bzw. PyroFit (BP)
- 1 Backblech mit PerfectClean
- 1 Paar FlexiClip Vollauszüge mit PerfectClean HFC 71 (B) bzw. PyroFit HFC 72 (BP)
- 1 Kochbuch
- 2 Entkalkungstabletten

Zusätzlich zu H 7264 B/H 7264 BP mit Pyrolyse

Schnell abkühlen – Auf den Punkt: Nach zeitgesteuerten Garprozessen wird der Garraum gekühlt und so ungewolltes Nachgaren vermieden.

Über 45 Automatikprogramme – Ganz gelassen vielfältige Gerichte zaubern: Ob Brot, Kuchen oder Geflügel – alles wird vollautomatisch zubereitet.

20 eigene Programme – Individuell konfigurierbar: Erstellen und speichern Sie den Programmablauf für Ihr Lieblingsgericht.

Klimagaren in 4 Betriebsarten – Die Feuchteunterstützung sorgt für unvergleichlich lockere Teige, zartes Fleisch und gebräunte Krusten.

Zeitlich programmierbare Dampfstöße – Für noch mehr Komfort können Sie in der Betriebsart Klimagaren die Zeitstöße flexibel einsetzen.

Crisp function – Perfekt für Pizza oder Pommes: Durch Reduktion der Feuchte gelingt eine knusprige Bräunung.

Garraumbeleuchtung – 1 LED-Spot

DirectSensor Steuerung – Direktwahl plus 4-zeiliges Klartextdisplay: Über die Sensortasten kann unter anderem die gewünschte Betriebsart direkt gewählt werden. Weitere Auswahlmöglichkeiten und Einstellungen treffen Sie über das vierzeilige Klartextdisplay.

Als Dampfbackofen DGC 7450 erhältlich siehe S. 26

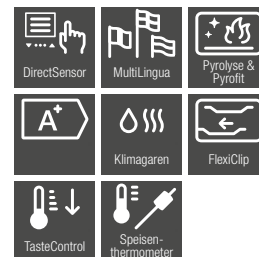

H 7464 BP mit Pyrolyse DirectSensor

Einbau-Backofen – Backöfen können unabhängig vom Kochfeld variabel installiert werden.

Pyrolytische Selbstreinigung inkl. PyroFit Zubehör – Reinigung ganz ohne Aufwand

SoftOpen & SoftClose – Raffiniert und elegant: Die Tür öffnet und schließt mit einer sanften Bewegung – bis zum Ende.

Schnell aufheizen – Expressgeschwindigkeit für Eilige: Wer wenig Zeit zum Kochen hat, wird dieses Programm besonders schätzen.

Schnell abkühlen – Auf den Punkt: Nach zeitgesteuerten Garprozessen wird der Garraum gekühlt und so ungewolltes Nachgaren vermieden.

Über 45 Automatikprogramme – Ganz gelassen vielfältige Gerichte zaubern: Ob Brot, Kuchen oder Geflügel – alles wird vollautomatisch zubereitet.

20 eigene Programme – Individuell konfigurierbar: Erstellen und speichern Sie den Programmablauf für Ihr Lieblingsgericht.

Klimagaren in 4 Betriebsarten – Die Feuchteunterstützung sorgt für unvergleichlich lockere Teige, zartes Fleisch und gebräunte Krusten.

Zeitlich programmierbare Dampfstöße – Für noch mehr Komfort können Sie in der Betriebsart Klimagaren die Zeitstöße flexibel einsetzen.

Crisp function – Perfekt für Pizza oder Pommes: Durch Reduktion der Feuchte gelingt eine knusprige Bräunung.

Miele@home – Clever vernetzt: Mit unserem innovativen System Miele@home, schöpfen Sie das Potential Ihrer Miele Geräte voll aus und machen Ihren Alltag noch smarter. Alle intelligenten Miele Hausgeräte lassen sich komfortabel und sicher vernetzen.

Garraumbeleuchtung – 1 LED-Spot

DirectSensor Steuerung – Direktwahl plus 4-zeiliges Klartextdisplay: Über die Sensortasten kann unter anderem die gewünschte Betriebsart direkt gewählt werden. Weitere Auswahlmöglichkeiten und Einstellungen treffen Sie über das vierzeilige Klartextdisplay.

FlexiClip-Vollauszug – Durch Vollauszüge lassen sich Bleche, Roste sowie Gourmet-Bräter vollständig aus dem Garraum herausziehen.

Zubehör

- 1 Universablech mit PerfectClean
- 1 Back- und Bratrost mit PyroFit
- 1 Paar herausnehmbare Aufnahmegitter mit PyroFit
- 1 Backblech mit PerfectClean
- 1 Paar FlexiClip Vollauszüge mit PyroFit HFC 72
- 1 Kochbuch
- 2 Entkalkungstabletten

Zusätzlich zu H 7460 B/H 7460 BP mit Pyrolyse

Kabelgebundener Speisethermometer – Fisch und Fleisch gradgenau garen: Die Restzeitanzeige informiert Sie, wenn Ihre Speisen fertig sind.

Energieeffizienzklasse (A+++–D)

A⁺



Edelstahl/CleanSteel

€ 2.241,- (H 7460 B)

Obsidianschwarz/Graphitgrau/Brillantweiß

€ 2.357,- (H 7460 B)

Edelstahl/CleanSteel

€ 2.588,- (H 7460 BP)

Obsidianschwarz/Graphitgrau/Brillantweiß

€ 2.704,- (H 7460 BP)

Energieeffizienzklasse (A+++–D)

A⁺



Edelstahl/CleanSteel

€ 2.778,- (H 7464 BP)

Graphitgrau/Obsidianschwarz/Brillantweiß

€ 2.894,- (H 7464 BP)



H 7660 BP mit Pyrolyse M Touch S



Einbau-Backofen – Backöfen können unabhängig vom Kochfeld variabel installiert werden.

Pyrolytische Selbstreinigung inkl. PyroFit Zubehör – Reinigung ganz ohne Aufwand

SoftOpen & SoftClose – Raffiniert und elegant: Die Tür öffnet und schließt mit einer sanften Bewegung – bis zum Ende.

Schnellaufheizen – Expressgeschwindigkeit für Eilige: Wer wenig Zeit zum Kochen hat, wird dieses Programm besonders schätzen.

Schnellabkühlen – Auf den Punkt: Nach zeitgesteuerten Garprozessen wird der Garraum gekühlt und so ungewolltes Nachgaren vermieden.

20 eigene Programme – Individuell konfigurierbar: Erstellen und speichern Sie den Programmablauf für Ihr Lieblingsgericht.

Klimagaren in 4 Betriebsarten – Die Feuchteunterstützung sorgt für unvergleichlich lockere Teige, zartes Fleisch und gebräunte Krusten.

Zeitlich programmierbare Dampfstöße – Für noch mehr Komfort können Sie in der Betriebsart Klimagaren die Zeitstöße flexibel einsetzen.

Crisp function – Perfekt für Pizza oder Pommes: Durch Reduktion der Feuchte gelingt eine knusprige Bräunung.

Miele@home – Clever vernetzt: Mit unserem innovativen System Miele@home, schöpfen Sie das Potential Ihrer Miele Geräte voll aus und machen Ihren Alltag noch smarter. Alle intelligenten Miele Hausgeräte lassen sich komfortabel und sicher vernetzen.

Kabelgebundener Speisethermometer – Fisch und Fleisch gradgenau garen: Die Restzeitanzeige informiert Sie, wenn Ihre Speisen fertig sind.

FlexiClip-Vollauszug – Durch Vollauszüge lassen sich Bleche, Roste sowie Gourmet-Bräter vollständig aus dem Garraum herausziehen.

Zubehör

- 1 Universablech mit PerfectClean
- 1 Back- und Bratrost mit PyroFit
- 1 Paar herausnehmbare Aufnahmegitter mit PyroFit
- 1 Backblech mit PerfectClean
- 1 Paar FlexiClip Vollauszüge mit PyroFit HFC 72
- 1 Kochbuch
- 2 Entkalkungstabletten

Zusätzlich zu H 7464 BP

Über 80 Automatikprogramme – Ganz gelassen vielfältige Gerichte zaubern: Ob Brot, Kuchen oder Geflügel – alles wird vollautomatisch zubereitet.

BrilliantLight – Seitlich angebrachte LED-Leuchtstäbe sorgen für die optimale Ausleuchtung Ihres Garraumes.

M Touch S Steuerung – Eleganz trifft Komfort: Sie steuern Ihr Gerät schnell und intuitiv über direktes Tippen oder einfaches Wischen auf dem Voll-Touch-Display. Text und Symbole sind immer optimal sichtbar. Neu: Die Farbigkeit kann auf eine helle Version umgestellt werden – perfekt, wenn Sie weiße Geräte nutzen.

MotionReact – Schon bei bloßer Annäherung reagiert Ihr Miele Gerät: Garraumbelichtung oder Display gehen an, Signaltöne aus.

Energieeffizienzklasse (A+++–D)

A⁺



Edelstahl/CleanSteel

€ 3.357,- (H 7660 BP)

Graphitgrau/Obsidianschwarz/Brillantweiß

€ 3.473,- (H 7660 BP)

Alle Preisangaben sind unverbindlich empfohlene Verkaufspreise in EUR inkl. MwSt.



H 7860 BP mit Pyrolyse M Touch



Einbau-Backofen – Backöfen können unabhängig vom Kochfeld variabel installiert werden.

Pyrolytische Selbstreinigung inkl. PyroFit Zubehör – Reinigung ganz ohne Aufwand

SoftOpen & SoftClose – Raffiniert und elegant: Die Tür öffnet und schließt mit einer sanften Bewegung – bis zum Ende.

Schnellaufheizen – Expressgeschwindigkeit für Eilige: Wer wenig Zeit zum Kochen hat, wird dieses Programm besonders schätzen.

Schnellabkühlen – Auf den Punkt: Nach zeitgesteuerten Garprozessen wird der Garraum gekühlt und so ungewolltes Nachgaren vermieden.

Über 80 Automatikprogramme – Ganz gelassen vielfältige Gerichte zaubern: Ob Brot, Kuchen oder Geflügel – alles wird vollautomatisch zubereitet.

20 eigene Programme – Individuell konfigurierbar: Erstellen und speichern Sie den Programmablauf für Ihr Lieblingsgericht.

Klimagaren in 4 Betriebsarten – Die Feuchteunterstützung sorgt für unvergleichlich lockere Teige, zartes Fleisch und gebräunte Krusten.

Zeitlich programmierbare Dampfstöße – Für noch mehr Komfort können Sie in der Betriebsart Klimagaren die Zeitstöße flexibel einsetzen.

Crisp function – Perfekt für Pizza oder Pommes: Durch Reduktion der Feuchte gelingt eine knusprige Bräunung.

Miele@home – Clever vernetzt: Mit unserem innovativen System Miele@home, schöpfen Sie das Potential Ihrer Miele Geräte voll aus und machen Ihren Alltag noch smarter. Alle intelligenten Miele Hausgeräte lassen sich komfortabel und sicher vernetzen.

BrilliantLight – Seitlich angebrachte LED-Leuchtstäbe sorgen für die optimale Ausleuchtung Ihres Garraumes.

MotionReact – Schon bei bloßer Annäherung reagiert Ihr Miele Gerät: Garraumbelichtung oder Display gehen an, Signaltöne aus.

FlexiClip-Vollauszug – Durch Vollauszüge lassen sich Bleche, Roste sowie Gourmet-Bräter vollständig aus dem Garraum herausziehen.

Zubehör

- 1 Universablech mit PerfectClean
- 1 Back- und Bratrost mit PyroFit
- 1 Paar herausnehmbare Aufnahmegitter mit PyroFit
- 1 Backblech mit PerfectClean
- 1 Paar FlexiClip Vollauszüge mit PyroFit HFC 72
- 1 Kochbuch
- 2 Entkalkungstabletten

Zusätzlich zu H 7660 BP

Kamera im Backofen – Was macht eigentlich der Auflauf im Ofen? Die Kamera im Garraum verrät Ihnen, wie er aussieht.

M Touch Steuerung – Eleganz trifft Komfort: Sie steuern Ihr Gerät schnell und intuitiv über direktes Tippen oder einfaches Wischen auf dem **extra großen Voll-Touch-Display**. Text und Symbole sind immer optimal sichtbar. Neu: Die Farbigkeit kann auf eine helle Version umgestellt werden – perfekt, wenn Sie weiße Geräte nutzen.

Kabelloses Speisethermometer – Fisch und Fleisch gradgenau garen: Die Restzeitanzeige informiert Sie, wenn Ihre Speisen fertig sind.

Energieeffizienzklasse (A+++–D)

A⁺



Edelstahl/CleanSteel

€ 4.388,- (H 7860 BP)

Graphitgrau/Obsidianschwarz/Brillantweiß

€ 4.504,- (H 7860 BP)

Einbau-Backöfen 90 cm



H 7890 BP mit Pyrolyse M Touch

Einbau-Backofen – Backöfen können unabhängig vom Kochfeld variabel installiert werden.

Pyrolytische Selbstreinigung inkl. PyroFit Zubehör – Reinigung ganz ohne Aufwand

SoftOpen & SoftClose – Raffiniert und elegant: Die Tür öffnet und schließt mit einer sanften Bewegung – bis zum Ende.

Schnellaufheizen – Expressgeschwindigkeit für Eilige: Wer wenig Zeit zum Kochen hat, wird dieses Programm besonders schätzen.

Kamera im Backofen – Was macht eigentlich der Auflauf im Ofen? Die Kamera im Garraum verrät Ihnen, wie er aussieht.

Über 80 Automatikprogramme – Ganz gelassen vielfältige Gerichte zaubern: Ob Brot, Kuchen oder Geflügel – alles wird vollautomatisch zubereitet.

20 eigene Programme – Individuell konfigurierbar: Erstellen und speichern Sie den Programmablauf für Ihr Lieblingsgericht.

Klimagaren in 4 Betriebsarten – Die Feuchteunterstützung sorgt für unvergleichlich lockere Teige, zartes Fleisch und gebräunte Krusten.

Zeitlich programmierbare Dampfstöße – Für noch mehr Komfort können Sie in der Betriebsart Klimagaren die Zeitstöße flexibel einsetzen.

Crisp function – Perfekt für Pizza oder Pommes: Durch Reduktion der Feuchte gelingt eine knusprige Bräunung.

Miele@home – Clever vernetzt: Mit unserem innovativen System Miele@home, schöpfen Sie das Potential Ihrer Miele Geräte voll aus und machen Ihren Alltag noch smarter. Alle intelligenten Miele Hausgeräte lassen sich komfortabel und sicher vernetzen.

BrilliantLight – Seitlich angebrachte LED-Leuchtstäbe sorgen für die optimale Ausleuchtung Ihres Garraumes.

Kabelloses Speisethermometer – Komfortable Kontrolle: Die Restzeitanzeige informiert Sie darüber, wann Ihre Lebensmittel optimal gegart sind.

M Touch Steuerung – Maximale Eleganz trifft höchsten Komfort: Sie steuern Ihr Gerät schnell und intuitiv über direktes Tippen oder einfaches Wischen auf dem **extra großen Voll-Touch-Display**. Text und Symbole sind immer optimal sichtbar. Neu: Die Farbigkeit kann auf eine helle Version umgestellt werden – perfekt, wenn Sie weiße Geräte nutzen.

MotionReact – Schon bei bloßer Annäherung reagiert Ihr Miele Gerät: Garraumbeleuchtung oder Display gehen an, Signaltöne aus.

FlexiClip-Vollauszug – Durch Vollauszüge lassen sich Bleche, Roste sowie Gourmet-Bräter vollständig aus dem Garraum herausziehen.

Zubehör

- 2 Universaleblich mit PerfectClean
- 2 Back- und Bratrost mit PyroFit
- 1 Paar herausnehmbare Aufnahmegitter mit PyroFit
- 1 Drehgittereinrichtung
- 1 Paar FlexiClip Vollauszüge mit PyroFit HFC 72
- 1 Kochbuch
- 2 Entkalkungstabletten

Energieeffizienzklasse (A+++–D)

A⁺



Edelstahl/CleanSteel

€ 8.967,- (H 7890 BP)

Einbau-Backöfen 45 cm

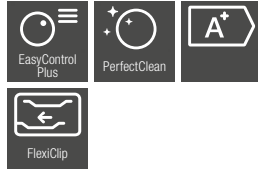

H 2841 B EasyControl Plus

Einbau-Backofen – Backöfen können unabhängig vom Kochfeld variabel installiert werden.

PerfectClean – Einmaliger Antihaft-Effekt für mühelose Reinigung.

SoftOpen & SoftClose – Raffiniert und elegant: Die Tür öffnet und schließt mit einer sanften Bewegung – bis zum Ende.

Schnell aufheizen – Expressgeschwindigkeit für Eilige: Wer wenig Zeit zum Kochen hat, wird dieses Programm besonders schätzen.

Über 15 Automatikprogramme – Ganz gelassen vielfältige Gerichte zaubern: Ob Brot, Kuchen oder Geflügel – alles wird vollautomatisch zubereitet.

AirFry-Betriebsart – für alles Knusprige und Krosse

Garraumbeleuchtung – 1 Halogen-Spot

EasyControl Plus Steuerung – Klassische Bedienung neu definiert: Betriebsarten und Einstellungen werden mittels feststehenden Bedienelemente gewählt. Die Darstellung von Informationen erfolgt in einem einzeiligen Klartextdisplay.

Miele@home – Clever vernetzt: Mit unserem innovativen System Miele@home, schöpfen Sie das Potential Ihrer Miele Geräte voll aus und machen Ihren Alltag noch smarter. Alle intelligenten Miele Hausgeräte lassen sich komfortabel und sicher vernetzen.

FlexiClip-Vollauszug – Durch Vollauszüge lassen sich Bleche, Roste sowie Gourmet-Bräter vollständig aus dem Garraum herausziehen.

Zubehör

- 1 Universablech mit PerfectClean
- 1 Back- und Bratrost
- 1 Paar herausnehmbare Aufnahmegitter
- 1 Backblech mit PerfectClean
- 1 Paar FlexiClip Vollauszüge HFC 70
- 1 Kochbuch



H 7244 B / H 7244 BP mit Pyrolyse DirectSensor S

Einbau-Backofen – Backöfen können unabhängig vom Kochfeld variabel installiert werden.

PerfectClean (H 7244 B) – Einmaliger Antihaft-Effekt für mühelose Reinigung (H7244 B) **Pyrolytische Selbstreinigung inkl. PyroFit Zubehör (H 7244 BP)** – Reinigung ganz ohne Aufwand

SoftOpen & SoftClose – Raffiniert und elegant: Die Tür öffnet und schließt mit einer sanften Bewegung – bis zum Ende.

Schnell aufheizen – Expressgeschwindigkeit für Eilige: Wer wenig Zeit zum Kochen hat, wird dieses Programm besonders schätzen.

Miele@home – Clever vernetzt: Mit unserem innovativen System Miele@home, schöpfen Sie das Potential Ihrer Miele Geräte voll aus und machen Ihren Alltag noch smarter. Alle intelligenten Miele Hausgeräte lassen sich komfortabel und sicher vernetzen.

Garraumbeleuchtung – 1 Halogen-Spot

FlexiClip-Vollauszug – Durch Vollauszüge lassen sich Bleche, Roste sowie Gourmet-Bräter vollständig aus dem Garraum herausziehen.

Zubehör

- 1 Universablech mit PerfectClean
- 1 Back- und Bratrost mit PerfectClean (B) bzw. PyroFit (BP)
- 1 Paar herausnehmbare Aufnahmegitter mit PerfectClean (B) bzw. PyroFit (BP)
- 1 Backblech mit PerfectClean
- 1 Paar FlexiClip Vollauszüge mit PerfectClean HFC 71 (B) bzw. PyroFit HFC 72 (BP)
- 1 Kochbuch

Zusätzlich zu H 2841 B

Über 20 Automatikprogramme – Ganz gelassen vielfältige Gerichte zaubern: Ob Brot, Kuchen oder Geflügel – alles wird vollautomatisch zubereitet.

Klimagaren – Die Feuchteunterstützung sorgt für unvergleichlich lockere Teige, zartes Fleisch und gebräunte Krusten.

DirectSensor S Steuerung – Direktwahl plus 1-zeiliges Klartextdisplay: Über die Sensortasten kann unter anderem die gewünschte Betriebsart direkt gewählt werden. Weitere Auswahlmöglichkeiten und Einstellungen treffen Sie über das einzeilige Klartextdisplay.

Zubehör

- mit PerfectClean oder PyroFit (Back- und Bratrost, Aufnahmegitter und FlexiClips)
- 2 Entkalkungstabletten

Energieeffizienzklasse (A+++–D)

A⁺



Edelstahl/CleanSteel

€ 1.220,- (H 2841 B)

Energieeffizienzklasse (A+++–D)

A⁺



Edelstahl/CleanSteel

€ 1.883,- (H 7244 B)

Graphitgrau/Obsidianschwarz/Brillantweiß

€ 1.999,- (H 7244 B)



Edelstahl/CleanSteel

€ 2.231,- (H 7244 BP)

Graphitgrau/Obsidianschwarz/Brillantweiß

€ 2.346,- (H 7244 BP)



H 7440 B DirectSensor

Einbau-Backofen – Backöfen können unabhängig vom Kochfeld variabel installiert werden.

PerfectClean – Einmaliger Antihaft-Effekt für mühelose Reinigung.

SoftOpen & SoftClose – Raffiniert und elegant: Die Tür öffnet und schließt mit einer sanften Bewegung – bis zum Ende.

Schnellaufheizen – Expressgeschwindigkeit für Eilige: Wer wenig Zeit zum Kochen hat, wird dieses Programm besonders schätzen.

Miele@home – Clever vernetzt: Mit unserem innovativen System Miele@home, schöpfen Sie das Potential Ihrer Miele Geräte voll aus und machen Ihren Alltag noch smarter. Alle intelligenten Miele Hausgeräte lassen sich komfortabel und sicher vernetzen.

FlexiClip-Vollauszug – Durch Vollauszüge lassen sich Bleche, Roste sowie Gourmet-Bräter vollständig aus dem Garraum herausziehen.

Zubehör

- 1 Universablech mit PerfectClean
- 1 Back- und Bratrost mit PerfectClean
- 1 Paar herausnehmbare Aufnahmegitter mit PerfectClean
- 1 Backblech mit PerfectClean
- 1 Paar FlexiClip Vollauszüge mit PerfectClean HFC 71
- 1 Kochbuch
- 2 Entkalkungstabletten

Zusätzlich zu H 7244 B

Schnellabkühlen – Auf den Punkt: Nach zeitgesteuerten Garprozessen wird der Garraum gekühlt und so ungewolltes Nachgaren vermieden.

Über 45 Automatikprogramme – Ganz gelassen vielfältige Gerichte zaubern: Ob Brot, Kuchen oder Geflügel – alles wird vollautomatisch zubereitet.

20 eigene Programme – Individuell konfigurierbar: Erstellen und speichern Sie den Programmablauf für Ihr Lieblingsgericht.

Klimagaren in 4 Betriebsarten – Die Feuchteunterstützung sorgt für unvergleichlich lockere Teige, zartes Fleisch und gebräunte Krusten.

Zeitlich programmierbare Dampfstöße – Für noch mehr Komfort können Sie in der Betriebsart Klimagaren die Zeitstöße flexibel einsetzen.

Crisp function – Perfekt für Pizza oder Pommes: Durch Reduktion der Feuchte gelingt eine knusprige Bräunung.

Garraumbelichtung – 1 LED-Spot

DirectSensor Steuerung – Direktwahl plus 4-zeiliges Klartextdisplay: Über die Sensortasten kann unter anderem die gewünschte Betriebsart direkt gewählt werden. Weitere Auswahlmöglichkeiten und Einstellungen treffen Sie über das vierzeilige Klartextdisplay.

Energieeffizienzklasse (A+++–D)

A++



Edelstahl/CleanSteel

€ 2.241,- (H 7440 B)

Graphitgrau/Obsidianschwarz/Brillantweiß

€ 2.357,- (H 7440 B)

Alle Preisangaben sind unverbindlich empfohlene Verkaufspreise in EUR inkl. MwSt.

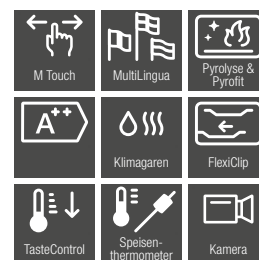

H 7840 BP M Touch

Einbau-Backofen – Backöfen können unabhängig vom Kochfeld variabel installiert werden.

Pyrolytische Selbstreinigung inkl. PyroFit Zubehör – Reinigung ganz ohne Aufwand.

SoftOpen & SoftClose – Raffiniert und elegant: Die Tür öffnet und schließt mit einer sanften Bewegung – bis zum Ende.

Schnellaufheizen – Expressgeschwindigkeit für Eilige: Wer wenig Zeit zum Kochen hat, wird dieses Programm besonders schätzen.

Schnellabkühlen – Auf den Punkt: Nach zeitgesteuerten Garprozessen wird der Garraum gekühlt und so ungewolltes Nachgaren vermieden.

20 eigene Programme – Individuell konfigurierbar: Erstellen und speichern Sie den Programmablauf für Ihr Lieblingsgericht.

Klimagaren in 4 Betriebsarten – Die Feuchteunterstützung sorgt für unvergleichlich lockere Teige, zartes Fleisch und gebräunte Krusten.

Zeitlich programmierbare Dampfstöße – Für noch mehr Komfort können Sie in der Betriebsart Klimagaren die Zeitstöße flexibel einsetzen.

Crisp function – Perfekt für Pizza oder Pommes: Durch Reduktion der Feuchte gelingt eine knusprige Bräunung.

Miele@home – Clever vernetzt: Mit unserem innovativen System Miele@home, schöpfen Sie das Potential Ihrer Miele Geräte voll aus und machen Ihren Alltag noch smarter. Alle intelligenten Miele Hausgeräte lassen sich komfortabel und sicher vernetzen.

FlexiClip-Vollauszug – Durch Vollauszüge lassen sich Bleche, Roste sowie Gourmet-Bräter vollständig aus dem Garraum herausziehen.

Zubehör

- 1 Universablech mit PerfectClean
- 1 Back- und Bratrost mit PyroFit
- 1 Paar herausnehmbare Aufnahmegitter mit PyroFit
- 1 Backblech mit PerfectClean
- 1 Paar FlexiClip Vollauszüge mit PyroFit HFC 72
- 1 Kochbuch
- 2 Entkalkungstabletten

Zusätzlich zu H 7440 B

Kamera im Backofen – Was macht eigentlich der Auflauf im Ofen? Die Kamera im Garraum verrät Ihnen, wie er aussieht.

Über 80 Automatikprogramme – Ganz gelassen vielfältige Gerichte zaubern: Ob Brot, Kuchen oder Geflügel – alles wird vollautomatisch zubereitet.

BrilliantLight – Seitlich angebrachte LED-Leuchtstäbe sorgen für die optimale Ausleuchtung Ihres Garraumes.

Kabelloses Speisethermometer – Komfortable Kontrolle: Die Restzeitanzeige informiert Sie darüber, wann Ihre Lebensmittel optimal gegart sind.

M Touch Steuerung – Maximale Eleganz trifft höchsten Komfort: Sie steuern Ihr Gerät schnell und intuitiv über direktes Tippen oder einfaches Wischen auf dem **extra großen Voll-Touch-Display**. Text und Symbole sind immer optimal sichtbar. Neu: Die Farbigkeit kann auf eine helle Version umgestellt werden – perfekt, wenn Sie weiße Geräte nutzen.

MotionReact – Schon bei bloßer Annäherung reagiert Ihr Miele Gerät: Garraumbelichtung oder Display gehen an, Signaltöne aus.

Energieeffizienzklasse (A+++–D)

A++



Edelstahl/CleanSteel

€ 4.388,- (H 7840 BP)

Graphitgrau/Obsidianschwarz/Brillantweiß

€ 4.504,- (H 7840 BP)

Einbau-Backöfen mit Mikrowelle 45 cm



H 7240 BM DirectSensor S

Einbau-Backofen mit Mikrowelle – Vielseitig einsetzbar und platzsparend: Backofen und Mikrowelle in einem Gerät.

PerfectClean – Einmaliger Antihaft-Effekt für mühelose Reinigung.

SoftOpen & SoftClose – Raffiniert und elegant: Die Tür öffnet und schließt mit einer sanften Bewegung – bis zum Ende.

Schnellaufheizen – Expressgeschwindigkeit für Eilige: Wer wenig Zeit zum Kochen hat, wird dieses Programm besonders schätzen.

Quick & Gentle – Kombinieren Sie Backofen- und Mikrowellenfunktion ganz individuell – das spart Zeit und bringt beste Ergebnisse.

Über 20 Automatikprogramme – Ganz gelassen vielfältige Gerichte zaubern: Ob Brot, Kuchen oder Geflügel – alles wird vollautomatisch zubereitet.

Quick-Mikrowelle – Volle Kraft per Tastendruck: Über eine separate Sensortaste lässt sich die Mikrowellenfunktion schnell anwählen.

Popcorn-Funktion – Kinofeeling für Zuhause: Mit unserer Popcorn Taste bereiten Sie perfektes Popcorn schnell und einfach zu.

Miele@home – Clever vernetzt: Mit unserem innovativen System Miele@home, schöpfen Sie das Potential Ihrer Miele Geräte voll aus und machen Ihren Alltag noch smarter. Alle intelligenten Miele Hausgeräte lassen sich komfortabel und sicher vernetzen.

Garraumbelichtung – 1 LED-Spot

DirectSensor S Steuerung – Direktwahl plus 1-zeiliges Klartextdisplay: Über die Sensortasten kann unter anderem die gewünschte Betriebsart direkt gewählt werden. Weitere Auswahlmöglichkeiten und Einstellungen treffen Sie über das einzeilige Klartextdisplay.

Zubehör

- 1 Back- und Bratrost mit PerfectClean
- 1 Glasschale
- 1 Kochbuch



Edelstahl/CleanSteel

€ 2.031,- (H 7240 BM)

Graphitgrau/Obsidianschwarz/Brillantweiß

€ 2.146,- (H 7240 BM)



H 7440 BM DirectSensor

Einbau-Backofen mit Mikrowelle – Vielseitig einsetzbar und platzsparend: Backofen und Mikrowelle in einem Gerät.

PerfectClean – Einmaliger Antihaft-Effekt für mühelose Reinigung.

SoftOpen & SoftClose – Raffiniert und elegant: Die Tür öffnet und schließt mit einer sanften Bewegung – bis zum Ende.

Schnellaufheizen – Expressgeschwindigkeit für Eilige: Wer wenig Zeit zum Kochen hat, wird dieses Programm besonders schätzen.

Quick & Gentle – Kombinieren Sie Backofen- und Mikrowellenfunktion ganz individuell – das spart Zeit und bringt beste Ergebnisse.

Quick-Mikrowelle – Volle Kraft per Tastendruck: Über eine separate Sensortaste lässt sich die Mikrowellenfunktion schnell anwählen.

Popcorn-Funktion – Kinofeeling für Zuhause: Mit unserer Popcorn Taste bereiten Sie perfektes Popcorn schnell und einfach zu.

Miele@home – Clever vernetzt: Mit unserem innovativen System Miele@home, schöpfen Sie das Potential Ihrer Miele Geräte voll aus und machen Ihren Alltag noch smarter. Alle intelligenten Miele Hausgeräte lassen sich komfortabel und sicher vernetzen.

Garraumbelichtung – 1 LED-Spot

Zubehör

- 1 Back- und Bratrost mit PerfectClean
- 1 Glasschale
- 1 Kochbuch

Zusätzlich zu H 7240 BM

Über 45 Automatikprogramme – Ganz gelassen vielfältige Gerichte zaubern: Ob Brot, Kuchen oder Geflügel – alles wird vollautomatisch zubereitet.

20 eigene Programme – Individuell konfigurierbar: Erstellen und speichern Sie den Programmablauf für Ihr Lieblingsgericht.

DirectSensor Steuerung – Direktwahl plus 4-zeiliges Klartextdisplay: Über die Sensortasten kann unter anderem die gewünschte Betriebsart direkt gewählt werden. Weitere Auswahlmöglichkeiten und Einstellungen treffen Sie über das vierzeilige Klartextdisplay.



Edelstahl/CleanSteel

€ 2.546,- (H 7440 BM)

Graphitgrau/Obsidianschwarz/Brillantweiß

€ 2.662,- (H 7440 BM)



H 7840 BM

M Touch

Einbau-Backofen mit Mikrowelle – Vielseitig einsetzbar und platzsparend: Backofen und Mikrowelle in einem Gerät.

PerfectClean – Einmaliger Antihafteffekt für mühelose Reinigung.

SoftOpen & SoftClose – Raffiniert und elegant: Die Tür öffnet und schließt mit einer sanften Bewegung – bis zum Ende.

Schnellaufheizen – Expressgeschwindigkeit für Eilige: Wer wenig Zeit zum Kochen hat, wird dieses Programm besonders schätzen.

Quick & Gentle – Kombinieren Sie Backofen- und Mikrowellenfunktion ganz individuell – das spart Zeit und bringt beste Ergebnisse.

20 eigene Programme – Individuell konfigurierbar: Erstellen und speichern Sie den Programmablauf für Ihr Lieblingsgericht.

Quick-Mikrowelle – Volle Kraft per Tastendruck: Über eine separate Sensortaste lässt sich die Mikrowellenfunktion schnell anwählen.

Popcorn-Funktion – Kinofeeling für Zuhause: Mit unserer Popcorn Taste bereiten Sie perfektes Popcorn schnell und einfach zu.

Miele@home – Clever vernetzt: Mit unserem innovativen System Miele@home, schöpfen Sie das Potential Ihrer Miele Geräte voll aus und machen Ihren Alltag noch smarter. Alle intelligenten Miele Hausgeräte lassen sich komfortabel und sicher vernetzen.

Garraumbelichtung – 1 LED-Spot

Zubehör

- 1 Back- und Bratrost mit PerfectClean
- 1 Glasschale
- 1 Kochbuch

Zusätzlich zu H 7440 BM

Über 80 Automatikprogramme – Ganz gelassen vielfältige Gerichte zaubern: Ob Brot, Kuchen oder Geflügel – alles wird vollautomatisch zubereitet.

Kabelgebundener Speisethermometer – Fisch und Fleisch gradgenau garen: Die Restzeitanzeige informiert Sie, wenn Ihre Speisen fertig sind.

M Touch Steuerung – Maximale Eleganz trifft höchsten Komfort: Sie steuern Ihr Gerät schnell und intuitiv über direktes Tippen oder einfaches Wischen auf dem **extra großen Voll-Touch-Display**. Text und Symbole sind immer optimal sichtbar. Neu: Die Farbigkeit kann auf eine helle Version umgestellt werden – perfekt, wenn Sie weiße Geräte nutzen.

MotionReact – Schon bei bloßer Annäherung reagiert Ihr Miele Gerät: Garraumbelichtung oder Display gehen an, Signaltöne aus.

Zubehör
– 1 Glasschale



Edelstahl/CleanSteel

€ 3.536,- (H 7840 BM)

Graphitgrau/Obsidianschwarz/Brillantweiß

€ 3.652,- (H 7840 BM)

Alle Preisangaben sind unverbindlich empfohlene Verkaufspreise in EUR inkl. MwSt.

Dialoggarer



Dialoggerar 60 cm

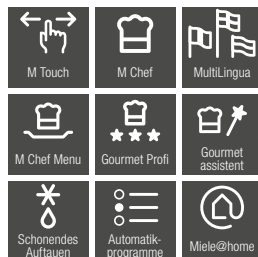

DO 7860 M Touch

Dialoggerar – Kochinnovation für jeden Tag und zuhause dank M Chef

M Chef Kochinnovation – Die neue Dimension in der Kochwelt: In weniger Zeit und ohne Qualitätsverlust zu exzellenten Ergebnissen.

Gourmet Profi – Stellen Sie alle Parameter nach Ihren Vorstellungen ein und Ihre Gerichte werden nach Ihren Wünschen zubereitet.

Gourmet Assistent – Beratung vom Experten: Der Gourmet Assistent schlägt Ihnen passende Einstellungen für die Zubereitung vor.

Schonendstes Auftauen – Ihre tiefgefrorenen Lebensmittel werden gleichmäßig entfrosten und besitzen dieselbe Qualität wie frische Zutaten.

Kabelgebundener Speisethermometer – Garen Sie Fisch und Fleisch gradgenau: Das Speisethermometer informiert, wenn die Wunschttemperatur erreicht ist.

Über 100 Automatikprogramme – Ganz gelassen über 100 Gerichte zaubern: Ob Brot, Kuchen oder Geflügel – alles wird vollautomatisch zubereitet.

Klimagaren in 5 Betriebsarten – Die Feuchteunterstützung sorgt für unvergleichlich lockere Teige, zartes Fleisch und gebräunte Krusten.

M Chef Menü – Ein Menü auf Knopfdruck: Verschiedene Lebensmittel können in einem Zubereitungsschritt gleichzeitig gegart werden.

M Touch Steuerung – Maximale Eleganz trifft höchsten Komfort: Sie steuern Ihr Gerät schnell und intuitiv über direktes Tippen oder einfaches Wischen auf dem extra großen Voll-Touch-Display. Text und Symbole sind immer optimal sichtbar. Neu: Die Farbigkeit kann auf eine helle Version umgestellt werden – perfekt, wenn Sie weiße Geräte nutzen.

Pyrolytische Selbstreinigung – Reinigung ganz ohne Aufwand

Miele@home – Clever vernetzt: Mit unserem innovativen System Miele@home, schöpfen Sie das Potential Ihrer Miele Geräte voll aus und machen Ihren Alltag noch smarter. Alle intelligenten Miele Hausgeräte lassen sich komfortabel und sicher vernetzen.

Zubehör

- 1 Backblech mit PerfectClean
- 1 Universalblech mit PerfectClean
- 1 Back- und Bratrost mit PyroFit
- 2 Entkalkungstabletten



Edelstahl/CleanSteel

€ 9.699,- (DO 7860)

Obsidianschwarz/Graphitgrau/Brillantweiß

€ 9.699,- (DO 7860)

Alle Preisangaben sind unverbindlich empfohlene Verkaufspreise in EUR inkl. MwSt.



Dampfbacköfen



Dampfbacköfen mit Emaille-Garraum 60 cm



DGC 7250* Dampfbackofen (Emaille-Garraum) DirectSensor S

Einbau-Dampfbackofen – Backofen mit Klimagaren und Dampfgarfunktion

Emallierter Garraum mit PerfectClean – Einmaliger Antihalt-Effekt für mühelose Reinigung

SoftOpen & SoftClose – Raffiniert und elegant: Die Tür öffnet und schließt mit einer sanften Bewegung – bis zum Ende.

Schnellaufheizen – Expressgeschwindigkeit für Eilige: Wer wenig Zeit zum Kochen hat, wird dieses Programm besonders schätzen.

Miele@home – Clever vernetzt: Mit unserem innovativen System Miele@home, schöpfen Sie das Potential Ihrer Miele Geräte voll aus und machen Ihren Alltag noch smarter. Alle intelligenten Miele Hausgeräte lassen sich komfortabel und sicher vernetzen.

FlexiClip-Vollauszug – Durch Vollauszüge lassen sich Bleche, Roste sowie Gourmet-Bräter vollständig aus dem Garraum herausziehen.

Schnellabkühlen – Auf den Punkt: Nach zeitgesteuerten Garprozessen wird der Garraum gekühlt und so ungewolltes Nachgaren vermieden.

Über 35 Automatikprogramme – Ganz gelassen vielfältige Gerichte zaubern: Ob Brot, Kuchen, Geflügel, Gemüse und Beilagen – alles wird vollautomatisch zubereitet.

Klimagaren – Die Feuchteunterstützung sorgt für unvergleichlich lockere Teige, zartes Fleisch und gebräunte Krusten.

Zeitlich programmierbare Dampfstöße – Für noch mehr Komfort können Sie in der Betriebsart Klimagaren die Zeitstöße flexibel einsetzen.

DirectSensor S Steuerung – Direktwahl plus 1-zeiliges Klartextdisplay: Über die Sensortasten kann unter anderem die gewünschte Betriebsart direkt gewählt werden. Weitere Auswahlmöglichkeiten und Einstellungen treffen Sie über das einzeilige Klartextdisplay.

Dampfgaren – im Gradbereich 70–100 °C für schonende und gesunde Zubereitung besonders aromatischer und vitaminreicher Speisen. Externer Dampferzeuger – Dampferzeugung außerhalb des Garraumes – Lebensmittel werden gleichzeitig gegart und ihre Farbe bleibt erhalten.

MonoSteam – der Dampf gelangt über eine einzelne Dampfdüse in den Garraum. Schnell und gleichmäßig verteilt er sich um Ihre Speisen und sorgt für einen schonenden Garprozess mit optimalen Ergebnissen.

Garraumbelichtung – 1 Halogen-Spot

Zubehör

- 1 Universablech mit PerfectClean
- 1 Back- und Bratrost mit PerfectClean
- 1 Paar herausnehmbare Aufnahmegitter mit PerfectClean
- 1 Paar FlexiClip Vollauszüge mit PerfectClean HFC 71
- 1 ungelochter Edelstahl-Garbehälter
- 1 gelochter Edelstahl-Garbehälter
- 1 Kochbuch
- 2 Entkalkungstabletten

Energieeffizienzklasse (A+++–D)

A⁺



Edelstahl/CleanSteel

€ 2.062,- (DGC 7250)

Graphitgrau/Obsidianschwarz/Brillantweiß

€ 2.179,- (DGC 7250)



DGC 7450 Dampfbackofen (Emaille-Garraum) DirectSensor

Einbau-Dampfbackofen – Backofen mit Klimagaren und Dampfgarfunktion

Emallierter Garraum mit PerfectClean – Einmaliger Antihalt-Effekt für mühelose Reinigung

SoftOpen & SoftClose – Raffiniert und elegant: Die Tür öffnet und schließt mit einer sanften Bewegung – bis zum Ende.

Schnellaufheizen – Expressgeschwindigkeit für Eilige: Wer wenig Zeit zum Kochen hat, wird dieses Programm besonders schätzen.

Miele@home – Clever vernetzt: Mit unserem innovativen System Miele@home, schöpfen Sie das Potential Ihrer Miele Geräte voll aus und machen Ihren Alltag noch smarter. Alle intelligenten Miele Hausgeräte lassen sich komfortabel und sicher vernetzen.

FlexiClip-Vollauszug – Durch Vollauszüge lassen sich Bleche, Roste sowie Gourmet-Bräter vollständig aus dem Garraum herausziehen.

Schnellabkühlen – Auf den Punkt: Nach zeitgesteuerten Garprozessen wird der Garraum gekühlt und so ungewolltes Nachgaren vermieden.

Zeitlich programmierbare Dampfstöße – Für noch mehr Komfort können Sie in der Betriebsart Klimagaren die Zeitstöße flexibel einsetzen.

Dampfgaren – im Gradbereich 70–100 °C für schonende und gesunde Zubereitung besonders aromatischer und vitaminreicher Speisen. Externer Dampferzeuger – Dampferzeugung außerhalb des Garraumes – Lebensmittel werden gleichzeitig gegart und ihre Farbe bleibt erhalten.

MonoSteam – der Dampf gelangt über eine einzelne Dampfdüse in den Garraum. Schnell und gleichmäßig verteilt er sich um Ihre Speisen und sorgt für einen schonenden Garprozess mit optimalen Ergebnissen.

Garraumbelichtung – 1 LED-Spot

Zubehör

- 1 Universablech mit PerfectClean
- 1 Back- und Bratrost mit PerfectClean
- 1 Paar herausnehmbare Aufnahmegitter mit PerfectClean
- 1 Paar FlexiClip Vollauszüge mit PerfectClean HFC 71
- 1 ungelochter Edelstahl-Garbehälter
- 1 gelochter Edelstahl-Garbehälter
- 1 Kochbuch
- 2 Entkalkungstabletten

Zusätzlich zum DGC 7250

Über 100 Automatikprogramme – Ganz gelassen vielfältige Gerichte zaubern: Ob Brot, Kuchen, Geflügel, Gemüse und Beilagen – alles wird vollautomatisch zubereitet.

20 eigene Programme – Individuell konfigurierbar: Erstellen und speichern Sie den Programmablauf für Ihr Lieblingsgericht.

Klimagaren in 4 Betriebsarten – Die Feuchteunterstützung sorgt für unvergleichlich lockere Teige, zartes Fleisch und gebräunte Krusten.

Crisp function – Perfekt für Pizza oder Pommes: Durch Reduktion der Feuchte gelingt eine knusprige Bräunung.

DirectSensor Steuerung – Direktwahl plus 4-zeiliges Klartextdisplay: Über die Sensortasten kann unter anderem die gewünschte Betriebsart direkt gewählt werden. Weitere Auswahlmöglichkeiten und Einstellungen treffen Sie über das vierzeilige Klartextdisplay.

Energieeffizienzklasse (A+++–D)

A⁺



Edelstahl/CleanSteel

€ 2.420,- (DGC 7450)

Graphitgrau/Obsidianschwarz/Brillantweiß

€ 2.536,- (DGC 7450)

Dampfbacköfen HydroClean Pro mit Edelstahl-Garraum 60 cm



DGC 7460 HC Pro (mit Tank)/7465 HC Pro (DirectWater Plus) DirectSensor

Einbau-Dampfbackofen – Vielseitig einsetzbar und platzsparend: Dampfgarer und Backofen in einem Gerät.

Schnellaufheizen – Expressgeschwindigkeit für Eilige: Wer wenig Zeit zum Kochen hat, wird dieses Programm besonders schätzen.

Motorisch öffnende Liftblende mit SoftClose – Komfortabel: Öffnen und schließen Sie die Liftblende per Fingertipp – dahinter finden Sie Wasserbehälter.

Miele@home – Clever vernetzt: Mit unserem innovativen System Miele@home, schöpfen Sie das Potential Ihrer Miele Geräte voll aus und machen Ihren Alltag noch smarter. Alle intelligenten Miele Hausgeräte lassen sich komfortabel und sicher vernetzen.

Garen auf 4 Ebenen – Zeit und Energie sparen: Gleichzeitig unterschiedlichste Speisen ohne Geruchs- und Geschmacksübertragung garen.

DirectSensor Steuerung – Direktwahl plus 4-zeiliges Klartextdisplay: Über die Sensortasten kann unter anderem die gewünschte Betriebsart direkt gewählt werden. Weitere Auswahlmöglichkeiten und Einstellungen treffen Sie über das vierzeilige Klartextdisplay.

Frischwassertank

Zubehör

- 1 Universablech mit PerfectClean
- 1 Back- und Bratrost mit PerfectClean
- 1 ungelochter Edelstahl-Garbehälter
- 1 gelochter Edelstahl-Garbehälter
- 1 Kochbuch

Zusätzlich zum DGC 7450

Edelstahl-Garraum mit Leinenstruktur

HydroClean – Strahlend sauber: Dank HydroClean reinigt sich der Garraum Ihres Miele Dampfbackofens vollkommen automatisch.

DualSteam – Bester Genuss: Der Dampf verteilt sich gleichmäßig und schnell – dadurch genießen Sie optimale Garergebnisse.

Mix & Match – Köstliche Gerichte im Handumdrehen: Mit Mix & Match können Sie unterschiedliche Lebensmittel gleichzeitig garen.

Über 200 Automatikprogramme – Leckere Gerichte im Handumdrehen: Ob Fisch, Fleisch oder Gemüse – alles wird vollautomatisch zubereitet.

Automatisches Menügaren mit Dampf

BrilliantLight – Hochwertige LED-Spots sorgen für die optimale Ausleuchtung auf mehreren Garraumbenen.

Motorisch öffnende Liftblende mit Soft Close

Sous-vide garen

DirectWater Plus – bei DGC 7465 Frischwasserzu- und -ablauf (Wasseranschluss 3/4 Zoll)

DGC 7660 HC Pro (mit Tank)/7665 HC Pro (DirectWater Plus) M Touch S

Combi-Dampfgarer – Vielseitig einsetzbar und platzsparend: Dampfgarer und Backofen in einem Gerät.

Schnellaufheizen – Expressgeschwindigkeit für Eilige: Wer wenig Zeit zum Kochen hat, wird dieses Programm besonders schätzen.

Mix & Match – Köstliche Gerichte im Handumdrehen: Mit Mix & Match können Sie unterschiedliche Lebensmittel gleichzeitig garen.

Über 200 Automatikprogramme – Leckere Gerichte im Handumdrehen: Ob Fisch, Fleisch oder Gemüse – alles wird vollautomatisch zubereitet.

Motorisch öffnende Liftblende mit SoftClose – Komfortabel: Öffnen und schließen Sie die Liftblende per Fingertipp – dahinter finden Sie Wasserbehälter.

20 eigene Programme – Individuell konfigurierbar: Erstellen und speichern Sie den Programmablauf für Ihr Lieblingsgericht.

DualSteam – Bester Genuss: Der Dampf verteilt sich gleichmäßig und schnell – dadurch genießen Sie optimale Garergebnisse.

Miele@home – Clever vernetzt: Mit unserem innovativen System Miele@home, schöpfen Sie das Potential Ihrer Miele Geräte voll aus und machen Ihren Alltag noch smarter. Alle intelligenten Miele Hausgeräte lassen sich komfortabel und sicher vernetzen.

BrilliantLight – Hochwertige LED-Spots sorgen für die optimale Ausleuchtung auf mehreren Garraumbenen.

Garen auf 4 Ebenen – Zeit und Energie sparen: Gleichzeitig unterschiedlichste Speisen ohne Geruchs- und Geschmacksübertragung garen.

Automatisches Menügaren mit Dampf

DirectWater Plus – bei DGC 7665

FlexiClip-Vollauszug (PerfectClean) – Durch Vollauszüge lassen sich Bleche, Roste sowie Gourmet-Bräter vollständig aus dem Garraum herausziehen.

Frischwassertank bzw. DirectWater Plus (DGC 7665) – Frischwasserzu- und -ablauf (Wasseranschluss 3/4 Zoll)

HydroClean – Strahlend sauber: Dank HydroClean reinigt sich der Garraum Ihres Miele Dampfbackofens vollkommen automatisch.

Zubehör

- 1 Universablech mit PerfectClean
- 1 Back- und Bratrost mit PerfectClean
- 1 ungelochter Edelstahl-Garbehälter
- 1 gelochter Edelstahl-Garbehälter
- 1 Kochbuch

Zusätzlich zu DGC 7460

Kabelgebundener Speisethermometer – Fisch und Fleisch gradgenau garen: Die Restzeitanzeige informiert Sie, wenn Ihre Speisen fertig sind.

M Touch S Steuerung – Eleganz trifft Komfort: Sie steuern Ihr Gerät schnell und intuitiv über direktes Tippen oder einfaches Wischen auf dem Voll-Touch-Display. Text und Symbole sind immer optimal sichtbar. Neu: Die Farbigkeit kann auf eine helle Version umgestellt werden – perfekt, wenn Sie weiße Geräte nutzen.

MotionReact – Schon bei bloßer Annäherung reagiert Ihr Miele Gerät: Garraumbelichtung oder Display gehen an, Signaltöne aus.



Edelstahl/CleanSteel € 3.736,- (DGC 7460 HC Pro) Edelstahl/CleanSteel € 3.957,- (DGC 7465 HC Pro)

Graphitgrau/Obsidianschwarz/Brillantweiß € 3.852,- (DGC 7460 HC Pro) Graphitgrau/Obsidianschwarz/Brillantweiß € 4.073,- (DGC 7465 HC Pro)

Alle Preisangaben sind unverbindlich empfohlene Verkaufspreise in EUR inkl. MwSt.



Edelstahl/CleanSteel € 4.578,- (DGC 7660 HC Pro) Edelstahl/CleanSteel € 4.799,- (DGC 7665 HC Pro)

Graphitgrau/Obsidianschwarz/Brillantweiß € 4.694,- (DGC 7660 HC Pro) Graphitgrau/Obsidianschwarz/Brillantweiß € 4.915,- (DGC 7665 HC Pro)

Dampfbacköfen HydroClean Pro mit Edelstahl-Garraum 60 cm



DGC 7860 HC Pro (mit Tank)/7865 HC Pro (DirectWater Plus) M Touch

Combi-Dampfgarer – Vielseitig einsetzbar und platzsparend: Dampfgarer und Backofen in einem Gerät.

Schnellaufliegen – Expressgeschwindigkeit für Eilige: Wer wenig Zeit zum Kochen hat, wird dieses Programm besonders schätzen.

Mix & Match – Köstliche Gerichte im Handumdrehen: Mit Mix & Match können Sie unterschiedliche Lebensmittel gleichzeitig garen.

Über 200 Automatikprogramme – Leckere Gerichte im Handumdrehen: Ob Fisch, Fleisch oder Gemüse – alles wird vollautomatisch zubereitet.

Motorisch öffnende Liftblende mit SoftClose – Komfortabel: Öffnen und schließen Sie die Liftblende per Fingertipp – dahinter finden Sie Wasserbehälter.

20 eigene Programme – Individuell konfigurierbar: Erstellen und speichern Sie den Programmablauf für Ihr Lieblingsgericht.

DualSteam – Bester Genuss: Der Dampf verteilt sich gleichmäßig und schnell – dadurch genießen Sie optimale Gargergebnisse.

Miele@home – Clever vernetzt: Mit unserem innovativen System Miele@home, schöpfen Sie das Potential Ihrer Miele Geräte voll aus und machen Ihren Alltag noch smarter. Alle intelligenten Miele Hausgeräte lassen sich komfortabel und sicher vernetzen.

BrilliantLight – Hochwertige LED-Spots sorgen für die optimale Ausleuchtung auf mehreren Garraumbenen.

MotionReact – Schon bei bloßer Annäherung reagiert Ihr Miele Gerät: Garraumbelichtung oder Display gehen an, Signaltöne aus.

Garen auf 4 Ebenen – Zeit und Energie sparen: Gleichzeitig unterschiedlichste Speisen ohne Geruchs- und Geschmacksübertragung garen.

Automatisches Menügaren mit Dampf

DirectWater Plus – bei DGC 7865

FlexiClip-Vollauszug (PerfectClean) – Durch Vollauszüge lassen sich Bleche, Roste sowie Gourmet-Bräter vollständig aus dem Garraum herausziehen.

Frischwassertank bzw. DirectWater Plus (DGC 7865) – Frischwasserzu- und -ablauf (Wasseranschluss 3/4 Zoll)

HydroClean – Strahlend sauber: Dank HydroClean reinigt sich der Garraum Ihres Miele Dampfbackofens vollkommen automatisch.

Zubehör

- 1 Universalblech mit PerfectClean
- 1 Back- und Bratrost mit PerfectClean
- 1 ungelochter Edelstahl-Garbehälter
- 1 gelochter Edelstahl-Garbehälter
- 1 Kochbuch

Zusätzlich zu DGC 7660

Kabelloses Speisethermometer – Ohne Kabel ist das Thermometer besonders einfach in der Handhabung und jederzeit griffbereit in der Backofentür – für mehr Komfort beim Braten

M Touch Steuerung – Maximale Eleganz trifft auf höchsten Komfort: Sie steuern Ihr Gerät schnell und intuitiv über direktes Tippen oder einfaches Wischen auf dem extra großen Voll-Touch-Display. Text und Symbole sind immer optimal sichtbar. Neu: Die Farbigkeit kann auf eine helle Version umgestellt werden – perfekt, wenn Sie weiße Geräte nutzen.



Edelstahl/CleanSteel

Edelstahl/CleanSteel

€ 5.136,- (DGC 7860 HC Pro) € 5.357,- (DGC 7865 HC Pro)

Graphitgrau/Obsidianschwarz/Brillantweiß

Graphitgrau/Obsidianschwarz/Brillantweiß

€ 5.252,- (DGC 7860 HC Pro) € 5.473,- (DGC 7865 HC Pro)

Dampfbäcköfen HydroClean Pro mit Edelstahl-Garraum 45 cm



DGC 7440 HC Pro (mit Tank)/7445 HC Pro (DirectWater Plus) DirectSensor

Einbau-Dampfbäckofen – Vielseitig einsetzbar und platzsparend: Dampfgarer und Backofen in einem Gerät.

Betriebsarten – Dampfgaren, Sous-vide, Combigaren, Heißluft Plus, Heißluft Eco, Automatikprogramme, Ober-/Unterhitze, Oberhitze, Unterhitze, Grill, Grill klein, Umluftgrill, Intensivbacken

Schnellaufheizen – Expressgeschwindigkeit für Eilige: Wer wenig Zeit zum Kochen hat, wird dieses Programm besonders schätzen.

Mix & Match – Köstliche Gerichte im Handumdrehen: Mit Mix & Match können Sie unterschiedliche Lebensmittel gleichzeitig garen.

Über 200 Automatikprogramme – Leckere Gerichte im Handumdrehen: Ob Fisch, Fleisch oder Gemüse – alles wird vollautomatisch zubereitet.

Motorisch öffnende Liftblende mit SoftClose – Komfortabel: Öffnen und schließen Sie die Liftblende per Fingertipp – dahinter finden Sie Wasserbehälter.

20 eigene Programme – Individuell konfigurierbar: Erstellen und speichern Sie den Programmablauf für Ihr Lieblingsgericht.

DualSteam – Bester Genuss: Der Dampf verteilt sich gleichmäßig und schnell – dadurch genießen Sie optimale Gargergebnisse.

Miele@home – Clever vernetzt: Mit unserem innovativen System Miele@home, schöpfen Sie das Potential Ihrer Miele Geräte voll aus und machen Ihren Alltag noch smarter. Alle intelligenten Miele Hausgeräte lassen sich komfortabel und sicher vernetzen.

BrilliantLight – Hochwertige LED-Spots sorgen für die optimale Ausleuchtung auf mehreren Garraumbenen.

Automatisches Menügaren mit Dampf

DirectSensor Steuerung – Direktwahl plus 4-zeiliges Klartextdisplay: Über die Sensortasten kann unter anderem die gewünschte Betriebsart direkt gewählt werden. Weitere Auswahlmöglichkeiten und Einstellungen treffen Sie über das vierzeilige Klartextdisplay.

Frischwassertank bzw. DirectWater Plus (DGC 7445) – Frischwasserzu- und -ablauf (Wasseranschluss 3/4 Zoll)

HydroClean – Strahlend sauber: Dank HydroClean reinigt sich der Garraum Ihres Miele Dampfbäckofens vollkommen automatisch.

Zubehör

- 1 Universalblech mit PerfectClean
- 1 Back- und Bratrost mit PerfectClean
- 1 ungelochter Edelstahl-Garbehälter
- 1 gelochter Edelstahl-Garbehälter
- 1 Kochbuch



Edelstahl/CleanSteel € 3.115,- (DGC 7440 HC Pro) Edelstahl/CleanSteel € 3.336,- (DGC 7445 HC Pro)

Graphitgrau/Obsidianschwarz/Brillantweiß € 3.231,- (DGC 7440 HC Pro) Graphitgrau/Obsidianschwarz/Brillantweiß € 3.452,- (DGC 7445 HC Pro)

Alle Preisangaben sind unverbindlich empfohlene Verkaufspreise in EUR inkl. MwSt.



DGC 7640 HC Pro (mit Tank)/7645 HC Pro (DirectWater Plus) M Touch S

Einbau-Dampfbäckofen – Vielseitig einsetzbar und platzsparend: Dampfgarer und Backofen in einem Gerät.

Betriebsarten – Dampfgaren, Sous-vide, Combigaren, Heißluft Plus, Heißluft Eco, Automatikprogramme, Ober-/Unterhitze, Oberhitze, Unterhitze, Grill, Grill klein, Umluftgrill, Intensivbacken

Schnellaufheizen – Expressgeschwindigkeit für Eilige: Wer wenig Zeit zum Kochen hat, wird dieses Programm besonders schätzen.

Mix & Match – Köstliche Gerichte im Handumdrehen: Mit Mix & Match können Sie unterschiedliche Lebensmittel gleichzeitig garen.

Über 200 Automatikprogramme – Leckere Gerichte im Handumdrehen: Ob Fisch, Fleisch oder Gemüse – alles wird vollautomatisch zubereitet.

Motorisch öffnende Liftblende mit SoftClose – Komfortabel: Öffnen und schließen Sie die Liftblende per Fingertipp – dahinter finden Sie Wasserbehälter.

20 eigene Programme – Individuell konfigurierbar: Erstellen und speichern Sie den Programmablauf für Ihr Lieblingsgericht.

DualSteam – Bester Genuss: Der Dampf verteilt sich gleichmäßig und schnell – dadurch genießen Sie optimale Gargergebnisse.

Miele@home – Clever vernetzt: Mit unserem innovativen System Miele@home, schöpfen Sie das Potential Ihrer Miele Geräte voll aus und machen Ihren Alltag noch smarter. Alle intelligenten Miele Hausgeräte lassen sich komfortabel und sicher vernetzen.

BrilliantLight – Hochwertige LED-Spots sorgen für die optimale Ausleuchtung auf mehreren Garraumbenen.

Automatisches Menügaren mit Dampf

Frischwassertank bzw. DirectWater Plus (DGC 7645) – Frischwasserzu- und -ablauf (Wasseranschluss 3/4 Zoll)

HydroClean – Strahlend sauber: Dank HydroClean reinigt sich der Garraum Ihres Miele Dampfbäckofens vollkommen automatisch.

Zubehör

- 1 Universalblech mit PerfectClean
- 1 Back- und Bratrost mit PerfectClean
- 1 ungelochter Edelstahl-Garbehälter
- 1 gelochter Edelstahl-Garbehälter
- 1 Kochbuch

Zusätzlich zu DGC 7440

Kabelgebundener Speisethermometer – Fisch und Fleisch gradgenau garen: Die Restzeitanzeige informiert Sie, wenn Ihre Speisen fertig sind.

M Touch S Steuerung – Eleganz trifft Komfort: Sie steuern Ihr Gerät schnell und intuitiv über direktes Tippen oder einfaches Wischen auf dem Voll-Touch-Display. Text und Symbole sind immer optimal sichtbar. Neu: Die Farbigkeit kann auf eine helle Version umgestellt werden – perfekt, wenn Sie weiße Geräte nutzen.

MotionReact – Schon bei bloßer Annäherung reagiert Ihr Miele Gerät: Garraumbelichtung oder Display gehen an, Signaltöne aus.

DirectWater Plus – bei DGC 7645 Frischwasserzu- und -ablauf (Wasseranschluss 3/4 Zoll)

FlexiClip-Vollauszug – Durch Vollauszüge lassen sich Bleche, Roste sowie Gourmet-Bräter vollständig aus dem Garraum herausziehen.



Edelstahl/CleanSteel € 3.946,- (DGC 7640 HC Pro) Edelstahl/CleanSteel € 4.167,- (DGC 7645 HC Pro)

Graphitgrau/Obsidianschwarz/Brillantweiß € 4.062,- (DGC 7640 HC Pro) Graphitgrau/Obsidianschwarz/Brillantweiß € 4.283,- (DGC 7645 HC Pro)

Dampfbacköfen HydroClean Pro mit Edelstahl-Garraum 45 cm



DGC 7840 HC Pro (mit Tank)/7845 HC Pro (DirectWater Plus) M Touch

Einbau-Dampfbackofen – Vielseitig einsetzbar und platzsparend: Dampfgarer und Backofen in einem Gerät.

Betriebsarten – Dampfgaren, Sous-vidé, Combigaren, Heißluft Plus, Heißluft Eco, Automatikprogramme, Ober-/Unterhitze, Oberhitze, Unterhitze, Grill, Grill klein, Umluftgrill, Intensivbacken

Schnellaufheizen – Expressgeschwindigkeit für Eilige: Wer wenig Zeit zum Kochen hat, wird dieses Programm besonders schätzen.

Mix & Match – Köstliche Gerichte im Handumdrehen: Mit Mix & Match können Sie unterschiedliche Lebensmittel gleichzeitig garen.

Über 200 Automatikprogramme – Leckere Gerichte im Handumdrehen: Ob Fisch, Fleisch oder Gemüse – alles wird vollautomatisch zubereitet.

Motorisch öffnende Liftblende mit SoftClose – Komfortabel: Öffnen und schließen Sie die Liftblende per Fingertipp – dahinter finden Sie Wasserbehälter.

20 eigene Programme – Individuell konfigurierbar: Erstellen und speichern Sie den Programmablauf für Ihr Lieblingsgericht.

DualSteam – Bester Genuss: Der Dampf verteilt sich gleichmäßig und schnell – dadurch genießen Sie optimale Garergebnisse.

Miele@home – Clever vernetzt: Mit unserem innovativen System Miele@home, schöpfen Sie das Potential Ihrer Miele Geräte voll aus und machen Ihren Alltag noch smarter. Alle intelligenten Miele Hausgeräte lassen sich komfortabel und sicher vernetzen.

BrilliantLight – Hochwertige LED-Spots sorgen für die optimale Ausleuchtung auf mehreren Garraumbenen.

MotionReact – Schon bei bloßer Annäherung reagiert Ihr Miele Gerät: Garraumbelichtung oder Display gehen an, Signaltöne aus.

Automatisches Menügaren mit Dampf

Frischwassertank bzw. DirectWater Plus (DGC 7845) – Frischwasserzu- und -ablauf (Wasseranschluss 3/4 Zoll)

HydroClean – Strahlend sauber: Dank HydroClean reinigt sich der Garraum Ihres Miele Dampfbackofens vollkommen automatisch.

FlexiClip-Vollauszug – Durch Vollauszüge lassen sich Bleche, Roste sowie Gourmet-Bräter vollständig aus dem Garraum herausziehen.

Zubehör

- 1 Universalblech mit PerfectClean
- 1 Back- und Bratrost mit PerfectClean
- 1 ungelochter Edelstahl-Garbehälter
- 1 gelochter Edelstahl-Garbehälter
- 1 Kochbuch

Zusätzlich zu DGC 7640/7645

Kabelloses Speisethermometer – Ohne Kabel ist das Thermometer besonders einfach in der Handhabung und jederzeit griffbereit in der Backofentür – für mehr Komfort beim Braten.

M Touch Steuerung – Maximale Eleganz trifft höchsten Komfort: Sie steuern Ihr Gerät schnell und intuitiv über direktes Tippen oder einfaches Wischen auf dem **extra großen Voll-Touch-Display**. Text und Symbole sind immer optimal sichtbar. Neu: Die Farbigkeit kann auf eine helle Version umgestellt werden – perfekt, wenn Sie weiße Geräte nutzen.

Zubehör

- 1 ungelochter Edelstahl-Garbehälter



Edelstahl/CleanSteel

Edelstahl/CleanSteel

€ 4.546,- (DGC 7840 HC Pro) € 4.767,- (DGC 7845 HC Pro)

Graphitgrau/Obsidianschwarz/Brillantweiß

Graphitgrau/Obsidianschwarz/Brillantweiß

€ 4.662,- (DGC 7840 HC Pro) € 4.883,- (DGC 7845 HC Pro)

Dampfgarer und Dampfgarer mit Mikrowelle



Dampfgarer 45 cm

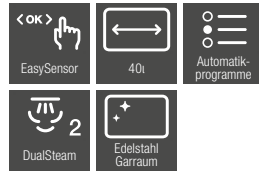

DG 2840 Easy Sensor

Dampfgarer – Schonend und gesund: Dampfgarer ermöglichen die Zubereitung besonders aromatischer und vitaminreicher Speisen.

Über 15 Automatikprogramme – Ob Fisch, Fleisch oder Gemüse – alles wird vollautomatisch zubereitet.

DualSteam – Bester Genuss: Der Dampf verteilt sich gleichmäßig und schnell – dadurch genießen Sie optimale Garergebnisse.

Externe Dampferzeugung – Dampferzeugung außerhalb des Garraumes – Lebensmittel werden gleichzeitig gegart und ihre Farbe bleibt erhalten.

Dampfreduktion vor Garzeitende – Bereits kurz vor Ende des Garvorganges kann der Dampf behutsam durch einen Spalt entweichen.

Garen auf 3 Ebenen – Zeit und Energie sparen: Gleichzeitig unterschiedlichste Speisen ohne Geruchs- und Geschmacksübertragung garen.

Programmierung Garzeitdauer

Easy Sensor Steuerung – Direktwahl plus 7-Segment Display: Das Display zeigt Temperatur und Dauer an. Durch Berühren der integrierten Sensortasten treffen und bestätigen Sie Ihre Auswahl.

Zubehör

- 1 ungelochter Edelstahl-Garbehälter
- 2 gelochte Edelstahl-Garbehälter
- 1/1 Stellrost/Auffangschale
- 1 Kochbuch

Edelstahlgarraum mit Leinenstruktur und Bodenheizkörper – Hochwertig und pflegeleicht

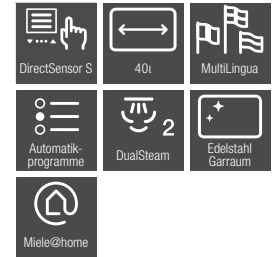

DG 7240 DirectSensor S

Dampfgarer – Schonend und gesund: Dampfgarer ermöglichen die Zubereitung besonders aromatischer und vitaminreicher Speisen.

Über 15 Automatikprogramme – Ob Fisch, Fleisch oder Gemüse – alles wird vollautomatisch zubereitet.

DualSteam – Bester Genuss: Der Dampf verteilt sich gleichmäßig und schnell – dadurch genießen Sie optimale Garergebnisse.

Externe Dampferzeugung – Dampferzeugung außerhalb des Garraumes – Lebensmittel werden gleichzeitig gegart und ihre Farbe bleibt erhalten.

Dampfreduktion vor Garzeitende – Bereits kurz vor Ende des Garvorganges kann der Dampf behutsam durch einen Spalt entweichen.

Garen auf 3 Ebenen – Zeit und Energie sparen: Gleichzeitig unterschiedlichste Speisen ohne Geruchs- und Geschmacksübertragung garen.

Programmierung Garzeitdauer

Zubehör

- 1 ungelochter Edelstahl-Garbehälter
- 2 gelochte Edelstahl-Garbehälter
- 1/1 Stellrost/Auffangschale
- 1 Kochbuch

Edelstahlgarraum mit Leinenstruktur und Bodenheizkörper – Hochwertig und pflegeleicht

Zusätzlich zu DG 2840

Miele@home – Clever vernetzt: Mit unserem innovativen System Miele@home, schöpfen Sie das Potential Ihrer Miele Geräte voll aus und machen Ihren Alltag noch smarter. Alle intelligenten Miele Hausgeräte lassen sich komfortabel und sicher vernetzen.

Programmierung Garzeitanfang/-ende

DirectSensor S Steuerung – Direktwahl plus 1-zeiliges Klartextdisplay: Über die Sensortasten kann unter anderem die gewünschte Betriebsart direkt gewählt werden. Weitere Auswahlmöglichkeiten und Einstellungen treffen Sie über das einzeilige Klartextdisplay.



Edelstahl/CleanSteel

€ 1.388,- (DG 2840)

Graphitgrau/Obsidianschwarz/Brillantweiß

€ 1.504,- (DG 2840)



Edelstahl/CleanSteel

€ 1.715,- (DG 7240)

Graphitgrau/Obsidianschwarz/Brillantweiß

€ 1.831,- (DG 7240)



DG 7440

DirectSensor

Dampfgarer – Schonend und gesund: Dampfgarer ermöglichen die Zubereitung besonders aromatischer und vitaminreicher Speisen.

Über 130 Automatikprogramme – Ob Fisch, Fleisch oder Gemüse – alles wird vollautomatisch zubereitet.

DualSteam – Bester Genuss: Der Dampf verteilt sich gleichmäßig und schnell – dadurch genießen Sie optimale Garergebnisse.

Externe Dampferzeugung – Dampferzeugung außerhalb des Garraumes – Lebensmittel werden gleichzeitig gegart und ihre Farbe bleibt erhalten.

Dampfreduktion vor Garzeitende – Bereits kurz vor Ende des Garvorganges kann der Dampf behutsam durch einen Spalt entweichen.

Miele@home – Clever vernetzt: Mit unserem innovativen System Miele@home, schöpfen Sie das Potential Ihrer Miele Geräte voll aus und machen Ihren Alltag noch smarter. Alle intelligenten Miele Hausgeräte lassen sich komfortabel und sicher vernetzen.

Garen auf 3 Ebenen – Zeit und Energie sparen: Gleichzeitig unterschiedlichste Speisen ohne Geruchs- und Geschmacksübertragung garen.

Programmierung Garzeitdauer

Programmierung Garzeitanfang/-ende

Zubehör

- 1 ungelochter Edelstahl-Garbehälter
- 2 gelochte Edelstahl-Garbehälter
- 1/1 Stellrost/Auffangschale
- 1 Kochbuch

Edelstahlgarraum mit Leinenstruktur und Bodenheizkörper – Hochwertig und pflegeleicht

Zusätzlich zu DG 7240

Automatisches Menügaren

Eigene Programme – Individuell konfigurierbar: Erstellen und speichern Sie den Programmablauf für Ihr Lieblingsgericht.

Sous-vidé

Garraumbelichtung – 2 LED-Spots

DirectSensor Steuerung – Direktwahl plus 4-zeiliges Klartextdisplay: Über die Sensortasten kann unter anderem die gewünschte Betriebsart direkt gewählt werden. Weitere Auswahlmöglichkeiten und Einstellungen treffen Sie über das vierzeilige Klartextdisplay.



Edelstahl/CleanSteel

€ 2.283,- (DG 7440)

Graphitgrau/Obsidianschwarz/Brillantweiß

€ 2.399,- (DG 7440)

Alle Preisangaben sind unverbindlich empfohlene Verkaufspreise in EUR inkl. MwSt.

Dampfgarer mit Mikrowelle 45 cm



DGM 7440 DirectSensor

Dampfgarer mit Mikrowelle – Schnell und platzsparend: Dampfgarer und Mikrowelle in einem Gerät.

Über 150 Automatikprogramme – Ob Fisch, Fleisch oder Gemüse – alles wird vollautomatisch zubereitet.

Eigene Programme – Individuell konfigurierbar: Erstellen und speichern Sie den Programmablauf für Ihr Lieblingsgericht.

Schnellgaren – Spart Zeit: Kombinieren Sie Dampfgaren mit Mikrowellenbetrieb und genießen Sie eine schnellere Zubereitung.

Mikrowelle – Mikrowellenfunktion bis 1000 Watt

Popcorn-Funktion – Kinofeeling für Zuhause: Mit unserer Popcorn Taste bereiten Sie perfektes Popcorn schnell und einfach zu.

Automatisches Menügaren

Sous-vide

DualSteam – Bester Genuss: Der Dampf verteilt sich gleichmäßig und schnell – dadurch genießen Sie optimale Garergebnisse.

Miele@home – Clever vernetzt: Mit unserem innovativen System Miele@home, schöpfen Sie das Potential Ihrer Miele Geräte voll aus und machen Ihren Alltag noch smarter. Alle intelligenten Miele Hausgeräte lassen sich komfortabel und sicher vernetzen.

Garraumbeleuchtung – 2 LED-Spots

Garen auf 3 Ebenen – Zeit und Energie sparen: Gleichzeitig unterschiedlichste Speisen ohne Geruchs- und Geschmacksübertragung garen.

Programmierung Garzeitdauer

Programmierung Garzeitanfang/-ende

DirectSensor Steuerung – Direktwahl plus 4-zeiliges Klartextdisplay: Über die Sensortasten kann unter anderem die gewünschte Betriebsart direkt gewählt werden. Weitere Auswahlmöglichkeiten und Einstellungen treffen Sie über das vierzeilige Klartextdisplay.

Zubehör

- 1 ungelochter Edelstahl-Garbehälter
- 2 gelochte Edelstahl-Garbehälter
- 1/1 Stellrost/Glasschale
- 1 Kochbuch



Edelstahl/CleanSteel

€ 2.788,- (DGM 7440)

Graphitgrau/Obsidianschwarz/Brillantweiß

€ 2.904,- (DGM 7440)

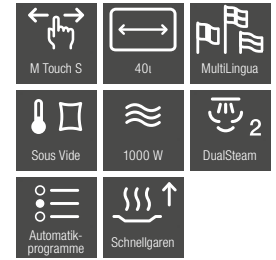

DGM 7640 M Touch S

Dampfgarer mit Mikrowelle – Schnell und platzsparend: Dampfgarer und Mikrowelle in einem Gerät.

Über 150 Automatikprogramme – Ob Fisch, Fleisch oder Gemüse – alles wird vollautomatisch zubereitet.

Eigene Programme – Individuell konfigurierbar: Erstellen und speichern Sie den Programmablauf für Ihr Lieblingsgericht.

Schnellgaren – Spart Zeit: Kombinieren Sie Dampfgaren mit Mikrowellenbetrieb und genießen Sie eine schnellere Zubereitung.

Mikrowelle – Mikrowellenfunktion bis 1000 Watt

Popcorn-Funktion – Kinofeeling für Zuhause: Mit unserer Popcorn Taste bereiten Sie perfektes Popcorn schnell und einfach zu.

Automatisches Menügaren

Sous-vide

DualSteam – Bester Genuss: Der Dampf verteilt sich gleichmäßig und schnell – dadurch genießen Sie optimale Garergebnisse.

Miele@home – Clever vernetzt: Mit unserem innovativen System Miele@home, schöpfen Sie das Potential Ihrer Miele Geräte voll aus und machen Ihren Alltag noch smarter. Alle intelligenten Miele Hausgeräte lassen sich komfortabel und sicher vernetzen.

Garraumbeleuchtung – 2 LED-Spots

Garen auf 3 Ebenen – Zeit und Energie sparen: Gleichzeitig unterschiedlichste Speisen ohne Geruchs- und Geschmacksübertragung garen.

Programmierung Garzeitdauer

Programmierung Garzeitanfang/-ende

Zubehör

- 1 ungelochter Edelstahl-Garbehälter
- 2 gelochte Edelstahl-Garbehälter
- 1/1 Stellrost/Glasschale
- 1 Kochbuch

Zusätzlich zu DGM 7440

M Touch S Steuerung – Eleganz trifft Komfort: Sie steuern Ihr Gerät schnell und intuitiv über direktes Tippen oder einfaches Wischen auf dem Voll-Touch-Display. Text und Symbole sind immer optimal sichtbar. Neu: Die Farbigkeit kann auf eine helle Version umgestellt werden – perfekt, wenn Sie weiße Geräte nutzen.

MotionReact – Schon bei bloßer Annäherung reagiert Ihr Miele Gerät: Garraumbeleuchtung oder Display gehen an, Signaltöne aus

Zubehör

- 1 ungelochter Edelstahl-Garbehälter



Edelstahl/CleanSteel

€ 4.052,- (DGM 7640)

Graphitgrau/Obsidianschwarz/Brillantweiß

€ 4.167,- (DGM 7640)

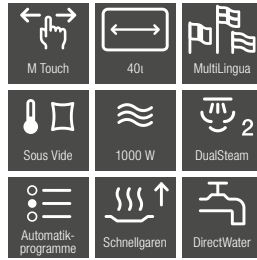

DGM 7840/7845

M Touch

Dampfgarer mit Mikrowelle – Schnell und platzsparend: Dampfgarer und Mikrowelle in einem Gerät.

Über 150 Automatikprogramme – Ob Fisch, Fleisch oder Gemüse – alles wird vollautomatisch zubereitet.

Eigene Programme – Individuell konfigurierbar: Erstellen und speichern Sie den Programmablauf für Ihr Lieblingsgericht.

Schnellgaren – Spart Zeit: Kombinieren Sie Dampfgaren mit Mikrowellenbetrieb und genießen Sie eine schnellere Zubereitung.

Mikrowelle – Mikrowellenfunktion bis 1000 Watt

Popcorn-Funktion – Kinofeeling für Zuhause: Mit unserer Popcorn Taste bereiten Sie perfektes Popcorn schnell und einfach zu.

Automatisches Menügaren

Sous-vide

DualSteam – Bester Genuss: Der Dampf verteilt sich gleichmäßig und schnell – dadurch genießen Sie optimale Garergebnisse.

Miele@home – Clever vernetzt: Mit unserem innovativen System Miele@home, schöpfen Sie das Potential Ihrer Miele Geräte voll aus und machen Ihren Alltag noch smarter. Alle intelligenten Miele Hausgeräte lassen sich komfortabel und sicher vernetzen.

Garraumbeleuchtung – 2 LED-Spots

Garen auf 3 Ebenen – Zeit und Energie sparen: Gleichzeitig unterschiedlichste Speisen ohne Geruchs- und Geschmacksübertragung garen.

Programmierung Garzeitdauer

Programmierung Garzeitanfang /-ende

MotionReact – Schon bei bloßer Annäherung reagiert Ihr Miele Gerät: Garraumbeleuchtung oder Display gehen an, Signaltöne aus

Frischwassertank bzw. DirectWater (DGM 7845 – Frischwasserzulauf)

Zubehör

- 2 ungelochte Edelstahl-Garbehälter
- 2 gelochte Edelstahl-Garbehälter
- 1/1 Stellrost/Glasschale
- 1 Kochbuch

Zusätzlich zu DGM 7640

M Touch Steuerung – Maximale Eleganz trifft höchsten Komfort: Sie steuern Ihr Gerät schnell und intuitiv über direktes Tippen oder einfaches Wischen auf dem **extra großen Voll-Touch-Display**. Text und Symbole sind immer optimal sichtbar. Neu: Die Farbigkeit kann auf eine helle Version umgestellt werden – perfekt, wenn Sie weiße Geräte nutzen.

DirectWater (bei DGM 7845)



Edelstahl/CleanSteel

€ 4.999,- (DGM 7840)

Graphitgrau/Obsidianschwarz/Brillantweiß

€ 5.115,- (DGM 7840)

Edelstahl/CleanSteel

€ 5.336,- (DGM 7845)

Graphitgrau/Obsidianschwarz/Brillantweiß

€ 5.452,- (DGM 7845)

Alle Preisangaben sind unverbindlich empfohlene Verkaufspreise in EUR inkl. MwSt.

900

750

600



450



450

300



Auto



3:45 Min



OK



Start

Mikrowellen- geräte

Miele

Einbau-Mikrowellengeräte 35 cm

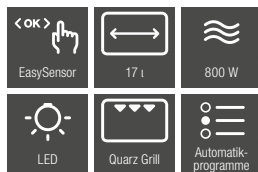

M 2224 SC EasySensor

Einbau-Mikrowellengerät – Einbau-Mikrowelle mit Grill

SideControl – Komfortable Handhabung: Seitlich liegende Bedienung mit Sensortasten.

Warmhalteautomatik – Ganz schön komfortabel: Ihre Mikrowelle hält zubereitete Speisen bis zu 15 Minuten auf genussfertiger Temperatur.

Quarzgrill – Leckere Gerichte im Handumdrehen: Ob Fisch, Fleisch oder Gemüse – alles wird vollautomatisch zubereitet.

Automatikprogramme – Mühelos Gerichte zaubern: Einfach Programm einstellen und z.B. das Gewicht wählen – den Rest übernimmt das Gerät.

Solo-Betrieb Mikrowelle

Kombinationsbetrieb – Zeit sparen und Ergebnis verbessern: Im Kombinationsbetrieb werden Speisen gleichzeitig gegart und gebräunt.

Garraumbeleuchtung – 1 LED-Spot: Der LED-Spot leuchtet den Garraum optimal aus und ist dabei besonders energieeffizient.

EasySensor Steuerung – Direktwahl plus 7-Segment Display: Das Display zeigt Temperatur und Dauer an. Durch Berühren der integrierten Sensortasten treffen und bestätigen Sie Ihre Auswahl.

Elektronisch gesteuerte Mikrowelle – Leistung 80/150/300/450/600/800 Watt

Nischenmaße – 462-468 x 350-362 x 310 mm

Zubehör

- Grillrost
- Gourmetplatte

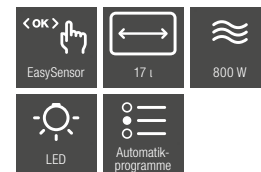

M 2230 SC EasySensor

Einbau-Mikrowellengerät – Einbau-Mikrowelle

SideControl – Komfortable Handhabung: Seitlich liegende Bedienung mit Sensortasten.

Warmhalteautomatik – Ganz schön komfortabel: Ihre Mikrowelle hält zubereitete Speisen bis zu 15 Minuten auf genussfertiger Temperatur.

Automatikprogramme – Mühelos Gerichte zaubern: Einfach Programm einstellen und z.B. das Gewicht wählen – den Rest übernimmt das Gerät.

Solo-Betrieb Mikrowelle

Garraumbeleuchtung – 1 LED-Spot: Der LED-Spot leuchtet den Garraum optimal aus und ist dabei besonders energieeffizient.

EasySensor Steuerung – Direktwahl plus 7-Segment Display: Das Display zeigt Temperatur und Dauer an. Durch Berühren der integrierten Sensortasten treffen und bestätigen Sie Ihre Auswahl.

Elektronisch gesteuerte Mikrowelle – Leistung 80/150/300/450/600/800 Watt

Zusätzlich zu M 2224 SC

Nischenmaße – 562-568 x 350-362 x 310 mm

Obsidianschwarz

€ 1.157,- (M 2224 SC)

Obsidianschwarz

€ 1.083,- (M 2230 SC)

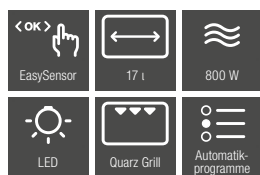

M 2234 SC EasySensor

Einbau-Mikrowellengerät – Einbau-Mikrowelle mit Grill

SideControl – Komfortable Handhabung: Seitlich liegende Bedienung mit Sensortasten.

Warmhalteautomatik – Ganz schön komfortabel: Ihre Mikrowelle hält zubereitete Speisen bis zu 15 Minuten auf genussfertiger Temperatur.

Automatikprogramme – Mühelos Gerichte zaubern: Einfach Programm einstellen und z.B. das Gewicht wählen – den Rest übernimmt das Gerät.

Solo-Betrieb Mikrowelle

Garraumbelichtung – 1 LED-Spot: Der LED-Spot leuchtet den Garraum optimal aus und ist dabei besonders energieeffizient.

EasySensor Steuerung – Direktwahl plus 7-Segment Display: Das Display zeigt Temperatur und Dauer an. Durch Berühren der integrierten Sensortasten treffen und bestätigen Sie Ihre Auswahl.

Elektronisch gesteuerte Mikrowelle – Leistung 80/150/300/450/600/800 Watt

Nischenmaße – 562-568 x 350-362 x 310 mm

Zusätzlich zu M 2230 SC

Quarzgrill – Leckere Gerichte im Handumdrehen: Ob Fisch, Fleisch oder Gemüse – alles wird vollautomatisch zubereitet.

Kombinationsbetrieb – Zeit sparen und Ergebnis verbessern: Im Kombinationsbetrieb werden Speisen gleichzeitig gegart und gebräunt.

Zubehör

- Grillrost
- Gourmetplatte



Obsidianschwarz/Brillantweiß

€ 1.125,- (M 2234 SC)

Alle Preisangaben sind unverbindlich empfohlene Verkaufspreise in EUR inkl. MwSt.

Einbau-Mikrowellengeräte 45 cm

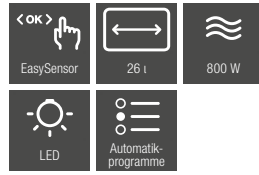

M 2240 SC EasySensor

Einbau-Mikrowellengerät – Einbau-Mikrowelle

SideControl – Komfortable Handhabung: Seitlich liegende Bedienung mit Sensortasten.

Warmhalteautomatik – Ganz schön komfortabel: Ihre Mikrowelle hält zubereitete Speisen bis zu 15 Minuten auf genussfertiger Temperatur.

Automatikprogramme – Mühelos Gerichte zaubern: Einfach Programm einstellen und z.B. das Gewicht wählen – den Rest übernimmt das Gerät.

Solo-Betrieb Mikrowelle

Kombinationsbetrieb – Zeit sparen und Ergebnis verbessern: Im Kombinationsbetrieb werden Speisen gleichzeitig gegart und gebräunt.

Garraumbeleuchtung – 1 LED-Spot: Der LED-Spot leuchtet den Garraum optimal aus und ist dabei besonders energieeffizient.

EasySensor Steuerung – Direktwahl plus 7-Segment Display: Das Display zeigt Temperatur und Dauer an. Durch Berühren der integrierten Sensortasten treffen und bestätigen Sie Ihre Auswahl.

Elektronisch gesteuerte Mikrowelle – Leistung 80/150/300/450/600/800 Watt

Nischenmaße – 562-568 x 450-452 x 550 mm



M 7240 TC DirectSensor S

Einbau-Mikrowellengerät – Einbau-Mikrowelle

Warmhalteautomatik – Ganz schön komfortabel: Ihre Mikrowelle hält zubereitete Speisen bis zu 15 Minuten auf genussfertiger Temperatur.

Automatikprogramme – Mühelos Gerichte zaubern: Einfach Programm einstellen und z.B. das Gewicht wählen – den Rest übernimmt das Gerät.

Solo-Betrieb Mikrowelle

Garraumbeleuchtung – 1 LED-Spot

Nischenmaße – 562-568 x 450-452 x 550 mm

Zusätzlich zu M 2240 SC

TopControl – Perfekt kombinierbar: Die oberliegende Bedienung mit Sensortasten ermöglicht eine Kombination mit weiteren Miele Einbaugeräten.

Popcorn-Funktion – Kinofeeling für Zuhause: Mit unserer Popcorn Taste bereiten Sie perfektes Popcorn schnell und einfach zu.

DirectSensor S Steuerung – Direktwahl plus 1-zeiliges Klartextdisplay: Über die Sensortasten kann unter anderem die gewünschte Betriebsart direkt gewählt werden. Weitere Auswahlmöglichkeiten und Einstellungen treffen Sie über das einzeilige Klartextdisplay.

Elektronisch gesteuerte Mikrowelle – Leistung 80/150/300/450/600/750/900 Watt

Obsidianschwarz

€ 1.220,- (M 2240 SC)

Edelstahl/CleanSteel

€ 1.473,- (M 7240 TC)

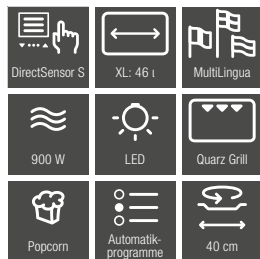

M 7244 TC DirectSensor S

Einbau-Mikrowellengerät – Einbau-Mikrowelle mit Grill

TopControl – Perfekt kombinierbar: Die obenliegende Bedienung mit Sensortasten ermöglicht eine Kombination mit weiteren Miele Einbaugeräten.

Warmhalteautomatik – Ganz schön komfortabel: Ihre Mikrowelle hält zubereitete Speisen bis zu 15 Minuten auf genussfertiger Temperatur.

Automatikprogramme – Mühelos Gerichte zaubern: Einfach Programm einstellen und z.B. das Gewicht wählen – den Rest übernimmt das Gerät.

Solo-Betrieb Mikrowelle

Popcorn-Funktion – Kinofeeling für Zuhause: Mit unserer Popcorn Taste bereiten Sie perfektes Popcorn schnell und einfach zu.

Garraumbeleuchtung – 1 LED-Spot: Der LED-Spot leuchtet den Garraum optimal aus und ist dabei besonders energieeffizient.

DirectSensor S Steuerung – Direktwahl plus 1-zeiliges Klartextdisplay: Über die Sensortasten kann unter anderem die gewünschte Betriebsart direkt gewählt werden. Weitere Auswahlmöglichkeiten und Einstellungen treffen Sie über das einzeilige Klartextdisplay.

Elektronisch gesteuerte Mikrowelle – Leistung 80/150/300/450/600/750/900 Watt

Nischenmaße – 562-568 x 450-452 x 550 mm

Zusätzlich zu M 7240 TC

Quarzgrill – Leckere Gerichte im Handumdrehen: Ob Fisch, Fleisch oder Gemüse – alles wird vollautomatisch zubereitet.

Kombinationsbetrieb – Zeit sparen und Ergebnis verbessern: Im Kombinationsbetrieb werden Speisen gleichzeitig gegart und gebräunt.

Zubehör

- Grillrost
- Gourmetplatte



Edelstahl/CleanSteel

€ 1.715,- (M 7244 TC)

Graphitgrau/Obsidianschwarz/Brillantweiß

€ 1.831,- (M 7244 TC)

Alle Preisangaben sind unverbindlich empfohlene Verkaufspreise in EUR inkl. MwSt.

Kaffee- vollautomaten



Miele | Latte macchiato | Status 12:00

2 Latte macchiato Ausgabe 2

Espresso
Stop

abbrechen



Miele

Einbau-Kaffeefullautomaten

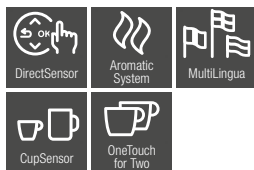

CVA 7440 DirectSensor

OneTouch für Two-Zubereitung – Zeitgleiche Zubereitung zweier Heißgetränke per Knopfdruck

10 Genießerprofile / Parametereinstellungen – Ganz nach Ihren Vorlieben: Speichern Sie Ihre Lieblingsgetränke in bis zu zehn persönlichen Genießerprofilen ab.

AromaticSystemFresh – Besonders leise und aromaschonend: Das innovative Kegelmahlwerk mahlt die Bohnen für jeden Kaffee immer frisch.

Getränkespezialitäten – Ristretto, Espresso, Kaffee, Kaffee lang, Cappuccino, Latte Macchiato, Heiße Milch, Milchschaum, Espresso Macchiato, Cappuccino Italiano, Flat white, Café au lait, Caffè Latte, Caffè Americano, Long black, Warmwasser, Heißwasser, Schwarzer Tee, Kräutertee, Früchtetee, Grüner Tee, Weißer Tee, Japan Tee, Chai Latte, Kaffeekanne, Teekanne

CupSensor – Idealer Abstand: Der CupSensor erkennt die Höhe der Tasse und bringt den Auslauf in die richtige Position.

EasyClick Milksystem – Komfortabel und innovativ: Das Milchgefäß können Sie ganz einfach frontal anbringen und entfernen.

BrilliantLight – Setzt jede Tasse wunderschön in Szene: Das sanfte LED-Licht erzeugt eine angenehme Stimmung.

Fassungsvermögen je Bohnenbehälter in g – 300/300
Fassungsvermögen Wassertank 2,7 Liter
Fassungsvermögen Milchbehälter 0,7 Liter
Fassungsvermögen Restebehälter 17 Stück
Fassungsvermögen Abtropfschale 1,6 Liter

Automatische Spülung der Milchleitung – Höchster Komfort: Nach der Zubereitung von Kaffeespezialitäten mit Milch wird das Gerät automatisch gereinigt.

ComfortClean – Gründlich sauber: Reinigen Sie die einzelnen Komponenten ganz komfortabel im Geschirrspüler.

Zubehör:
 – Milchbehälter aus Glas
 – Entkalkungstabletten
 – Reinigungstabletten
 – Reiniger für Milchleitungen



CVA 7445 DirectSensor

OneTouch für Two-Zubereitung – Zeitgleiche Zubereitung zweier Heißgetränke per Knopfdruck

10 Genießerprofile / Parametereinstellungen – Ganz nach Ihren Vorlieben: Speichern Sie Ihre Lieblingsgetränke in bis zu zehn persönlichen Genießerprofilen ab.

AromaticSystemFresh – Besonders leise und aromaschonend: Das innovative Kegelmahlwerk mahlt die Bohnen für jeden Kaffee immer frisch.

Getränkespezialitäten – Ristretto, Espresso, Kaffee, Kaffee lang, Cappuccino, Latte Macchiato, Heiße Milch, Milchschaum, Espresso Macchiato, Cappuccino Italiano, Flat white, Café au lait, Caffè Latte, Caffè Americano, Long black, Warmwasser, Heißwasser, Schwarzer Tee, Kräutertee, Früchtetee, Grüner Tee, Weißer Tee, Japan Tee, Chai Latte, Kaffeekanne, Teekanne

CupSensor – Idealer Abstand: Der CupSensor erkennt die Höhe der Tasse und bringt den Auslauf in die richtige Position.

EasyClick Milksystem – Komfortabel und innovativ: Das Milchgefäß können Sie ganz einfach frontal anbringen und entfernen.

BrilliantLight – Setzt jede Tasse wunderschön in Szene: Das sanfte LED-Licht erzeugt eine angenehme Stimmung.

Fassungsvermögen je Bohnenbehälter in g – 300/300
Fassungsvermögen Wassertank 2,7 Liter
Fassungsvermögen Milchbehälter 0,7 Liter
Fassungsvermögen Restebehälter 17 Stück
Fassungsvermögen Abtropfschale 1,6 Liter

Automatische Spülung der Milchleitung – Höchster Komfort: Nach der Zubereitung von Kaffeespezialitäten mit Milch wird das Gerät automatisch gereinigt.

ComfortClean – Gründlich sauber: Reinigen Sie die einzelnen Komponenten ganz komfortabel im Geschirrspüler.

Zubehör:
 – Milchbehälter aus Glas
 – Entkalkungstabletten
 – Reinigungstabletten
 – Reiniger für Milchleitungen

Zusätzlich zu CVA 7440

DirectWater – Spart Zeit und Mühe: Dank festem Frischwasseranschluss müssen Sie den Wasserbehälter nie mehr nachfüllen. (Wasseranschluss 3/4 Zoll)



Edelstahl/CleanSteel
€ 3.209,-

Graphitgrau/Obsidianschwarz/Brillantweiß
€ 3.325,-

NEU 

Obsidianschwarz matt* **125 Gala Edition**
€ 3.367,- +125 Wochen



Edelstahl/CleanSteel
€ 3.431,-

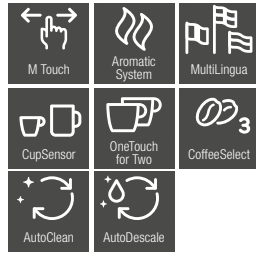

CVA 7840

M Touch mit Annäherungssensor „MotionReact“

OneTouch für Two-Zubereitung – Zeitgleiche Zubereitung zweier Heißgetränke per Knopfdruck

10 Genießerprofile / Parametereinstellungen – Ganz nach Ihren Vorlieben: Speichern Sie Ihre Lieblingsgetränke in bis zu zehn persönlichen Genießerprofilen ab.

AromaticSystemFresh – Besonders leise und aromaschonend: Das innovative Kegelmahlwerk mahlt die Bohnen für jeden Kaffee immer frisch.

Getränkespezialitäten – Ristretto, Espresso, Kaffee, Kaffee lang, Cappuccino, Latte Macchiato, Heiße Milch, Milchschaum, Espresso Macchiato, Cappuccino Italiano, Flat white, Café au lait, Caffè Latte, Caffè Americano, Long black, Warmwasser, Heißwasser, Schwarzer Tee, Kräutertee, Früchtetee, Grüner Tee, Weißer Tee, Japan Tee, Chai Latte, Kaffeekanne, Teekanne

CupSensor – Idealer Abstand: Der CupSensor erkennt die Höhe der Tasse und bringt den Auslauf in die richtige Position.

EasyClick Milksystem – Komfortabel und innovativ: Das Milchgefäß können Sie ganz einfach frontal anbringen und entfernen.

BrilliantLight – Setzt jede Tasse wunderschön in Szene: Das sanfte LED-Licht erzeugt eine angenehme Stimmung.

Fassungsvermögen Wassertank 2,7 Liter
Fassungsvermögen Milchbehälter 0,7 Liter
Fassungsvermögen Restbehälter 17 Stück
Fassungsvermögen Abtropfschale 1,6 Liter

Automatische Spülung der Milchleitung – Höchster Komfort: Nach der Zubereitung von Kaffeespezialitäten mit Milch wird das Gerät automatisch gereinigt.

ComfortClean – Gründlich sauber: Reinigen Sie die einzelnen Komponenten ganz komfortabel im Geschirrspüler.

Zusätzlich zu CVA 7440

Bedienung – großes MTouch Display mit Annäherungssensor „MotionReact“

CoffeeSelect – Frei wählbar: Dank der drei Bohnenbehälter wird Ihre Kaffeespezialität immer mit der passenden Bohne zubereitet.

Fassungsvermögen je Bohnenbehälter in g – 300/150/150

AutoDescale – Komfortabel und ohne Aufwand: Das Entkalken übernimmt Ihr Miele Kaffeevollautomat für Sie.

AutoClean – Komfortabel und ohne Aufwand: Die Reinigung übernimmt Ihr Miele Kaffeevollautomat für Sie.

Zubehör:

- Milchbehälter aus Glas
- Entkalkungskartusche
- AutoCleaner



CVA 7845

M Touch mit Annäherungssensor „MotionReact“

OneTouch für Two-Zubereitung – Zeitgleiche Zubereitung zweier Heißgetränke per Knopfdruck

10 Genießerprofile / Parametereinstellungen – Ganz nach Ihren Vorlieben: Speichern Sie Ihre Lieblingsgetränke in bis zu zehn persönlichen Genießerprofilen ab.

AromaticSystemFresh – Besonders leise und aromaschonend: Das innovative Kegelmahlwerk mahlt die Bohnen für jeden Kaffee immer frisch.

Getränkespezialitäten – Ristretto, Espresso, Kaffee, Kaffee lang, Cappuccino, Latte Macchiato, Heiße Milch, Milchschaum, Espresso Macchiato, Cappuccino Italiano, Flat white, Café au lait, Caffè Latte, Caffè Americano, Long black, Warmwasser, Heißwasser, Schwarzer Tee, Kräutertee, Früchtetee, Grüner Tee, Weißer Tee, Japan Tee, Chai Latte, Kaffeekanne, Teekanne

CupSensor – Idealer Abstand: Der CupSensor erkennt die Höhe der Tasse und bringt den Auslauf in die richtige Position.

EasyClick Milksystem – Komfortabel und innovativ: Das Milchgefäß können Sie ganz einfach frontal anbringen und entfernen.

BrilliantLight – Setzt jede Tasse wunderschön in Szene: Das sanfte LED-Licht erzeugt eine angenehme Stimmung.

CoffeeSelect – Frei wählbar: Dank der drei Bohnenbehälter wird Ihre Kaffeespezialität immer mit der passenden Bohne zubereitet.

Fassungsvermögen je Bohnenbehälter in g – 300/150/150
Fassungsvermögen Wassertank 2,7 Liter
Fassungsvermögen Milchbehälter 0,7 Liter
Fassungsvermögen Restbehälter 17 Stück
Fassungsvermögen Abtropfschale 1,6 Liter

AutoDescale – Komfortabel und ohne Aufwand: Das Entkalken übernimmt Ihr Miele Kaffeevollautomat für Sie.

AutoClean – Komfortabel und ohne Aufwand: Die Reinigung übernimmt Ihr Miele Kaffeevollautomat für Sie.

Automatische Spülung der Milchleitung – Höchster Komfort: Nach der Zubereitung von Kaffeespezialitäten mit Milch wird das Gerät automatisch gereinigt.

ComfortClean – Gründlich sauber: Reinigen Sie die einzelnen Komponenten ganz komfortabel im Geschirrspüler.

Zubehör:

- Milchbehälter aus Glas
- Entkalkungskartusche
- AutoCleaner

Zusätzlich zu CVA 7840

DirectWater – Spart Zeit und Mühe: Dank festem Frischwasseranschluss müssen Sie den Wasserbehälter nie mehr nachfüllen. (Wasseranschluss 3/4 Zoll)



Edelstahl/CleanSteel

€ 4.262,-



Edelstahl/CleanSteel

€ 4.483,-

Graphitgrau/Obsidianschwarz/Brillantweiß

€ 4.599,-

NEU



Obsidianschwarz matt* **125 Gala Edition**
+125 Wochen
€ 4.641,-



Miele

Schubladen



Gourmet-Wärmeschubladen/ Einbau-Vakuumierschubladen



ESW 7010

Gourmet-Wärmeschublade – Vielseitig einsetzbar: Gourmet-Wärmeschubladen können nicht nur Geschirr erwärmen, sondern auch Speisen garen und warm halten.

4 in 1 – Erwärmen von Tassen oder Tellern, Warmhalten von Speisen oder Garen mit Niedertemperatur.

Verbindungsmöglichkeit mit ihrem Kaffeevollautomat – Beste Kommunikation: Programmieren Sie Ihren Kaffeevollautomaten und Ihre Tassen sind immer pünktlich vorgewärmt.

Freie Temperaturwahl – Je nach Anforderung und Geschmack können Sie die Temperatur exakt regulieren – ganz individuell und punktgenau.

Fassungsvermögen – Menügeschirr für 6 Personen

Push2open Mechanismus

Vollauszug für einfaches Be- und Entladen

Bedienleiste mit Sensortasten

Temperaturregelung – Elektronische Temperaturregelung zwischen 40–85 °C

Miele@home – Clever vernetzt: Mit unserem innovativen System Miele@home, schöpfen Sie das Potential Ihrer Miele Geräte voll aus und machen Ihren Alltag noch smarter. Alle intelligenten Miele Hausgeräte lassen sich komfortabel und sicher vernetzen.

Nischenmaße – 560–568 x 140 x 555 mm



ESW 7020

Gourmet-Wärmeschublade – Vielseitig einsetzbar: Gourmet-Wärmeschubladen können nicht nur Geschirr erwärmen, sondern auch Speisen garen und warm halten.

4 in 1 – Erwärmen von Tassen oder Tellern, Warmhalten von Speisen oder Garen mit Niedertemperatur.

Verbindungsmöglichkeit mit ihrem Kaffeevollautomat – Beste Kommunikation: Programmieren Sie Ihren Kaffeevollautomaten und Ihre Tassen sind immer pünktlich vorgewärmt.

Freie Temperaturwahl – Je nach Anforderung und Geschmack können Sie die Temperatur exakt regulieren – ganz individuell und punktgenau.

Push2open Mechanismus

Vollauszug für einfaches Be- und Entladen

Bedienleiste mit Sensortasten

Temperaturregelung – Elektronische Temperaturregelung zwischen 40–85 °C

Miele@home – Clever vernetzt: Mit unserem innovativen System Miele@home, schöpfen Sie das Potential Ihrer Miele Geräte voll aus und machen Ihren Alltag noch smarter. Alle intelligenten Miele Hausgeräte lassen sich komfortabel und sicher vernetzen.

Zusätzlich zu ESW 7010

Fassungsvermögen – Menügeschirr für 12 Personen

Nischenmaße – 560–568 x 289 x 555 mm



Graphitgrau/Obsidianschwarz/Brillantweiß
€ 1.167,-

NEU 

Obsidianschwarz matt* **125 Gala Edition**
€ 1.209,- +125 Wochen



Edelstahl/CleanSteel
€ 1.315,-

Graphitgrau/Obsidianschwarz/Brillantweiß
€ 1.315,-

NEU 

Obsidianschwarz matt* **125 Gala Edition**
€ 1.357,- +125 Wochen



ESW 7030

Gourmet-Wärmeschublade – Vielseitig einsetzbar: Gourmet-Wärmeschubladen können nicht nur Geschirr erwärmen, sondern auch Speisen garen und warm halten.

4 in 1 – Erwärmen von Tassen oder Tellern, Warmhalten von Speisen oder Garen mit Niedertemperatur.

Verbindungsmöglichkeit mit ihrem Kaffeevollautomat – Beste Kommunikation: Programmieren Sie Ihren Kaffeevollautomaten und Ihre Tassen sind immer pünktlich vorgewärmt.

Freie Temperaturwahl – Je nach Anforderung und Geschmack können Sie die Temperatur exakt regulieren – ganz individuell und punktgenau.

Fassungsvermögen – Menügeschirr für 12 Personen

Push2open Mechanismus

Vollauszug für einfaches Be- und Entladen

Bedienleiste mit Sensortasten

Temperaturregelung – Elektronische Temperaturregelung zwischen 40–85 °C

Miele@home – Clever vernetzt: Mit unserem innovativen System Miele@home, schöpfen Sie das Potential Ihrer Miele Geräte voll aus und machen Ihren Alltag noch smarter. Alle intelligenten Miele Hausgeräte lassen sich komfortabel und sicher vernetzen.

Zusätzlich zu ESW 7020

Nischenmaße – 560-568 x 317 x 555 mm

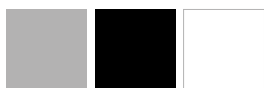

Graphitgrau/Obsidianschwarz/Brillantweiß

€ 1.388,-

Alle Preisangaben sind unverbindlich empfohlene Verkaufspreise in EUR inkl. MwSt.



EVS 7010

Einbau-Vakuumierschublade – Unverzichtbar für Sous-vide-Garen: Einbau-Vakuumierschubladen bereiten Lebensmittel auf sanftes Garen unter Vakuum vor.

Vakuumieren – Perfekt für das Sous-vide-Garen: Geschmack und Nährstoffe der vakuumierten Lebensmittel bleiben erhalten.

Vorbereitung Sous-vide – Perfekt für das Sous-vide-Garen: Geschmack und Nährstoffe der vakuumierten Lebensmittel bleiben erhalten.

Längere Haltbarkeit – Bevorratung und Portionierung von Lebensmitteln

Marinieren – Intensive Geschmackserlebnisse

Behälter vakuumieren

Originalverpackungen wieder verschließen

Verschließen von Gläsern

Vakuumieren von Flüssigkeiten

Vakuumierstärke 1–3 – Individuell einstellen: Sie können beim Vakuumieren zwischen drei Stufen wählen – passend für jedes Lebensmittel.

Schweißdauer in 3 Stufen – Perfekt für jede Beutelstärke: Je nach Material können Sie zwischen drei verschiedenen Schweißstufen wählen

Push2open Mechanismus

Pflegeleichter Innenraum – Einfach sauber: Dank glatter Edelstahlfächen können Sie die Vakuumierkammer besonders leicht reinigen.

Nischenmaße – 560–568 x 140 x 555 mm



Graphitgrau/Obsidianschwarz/Brillantweiß

€ 2.894,-

NEU



Obsidianschwarz matt*
€ 2.936,-

125 Gala Edition
+125 Wochen



ArtLine



ArtLine Obsidianschwarz matt



Jubiläumsmodelle **125 Gala Edition**

Die Jubiläumsmodelle **125 Gala Edition** bieten über die 2-jährige Miele Garantie hinaus eine Garantieverlängerung von weiteren 125 Wochen.

125 Gala Edition
+125 Wochen

Informationen zur Aktivität
125 Gala Edition siehe S. 144

Einbau-Backöfen ArtLine 60 cm



H 7464 BPX mit Pyrolyse DirectSensor

Einbau-Backofen – Backöfen können unabhängig vom Kochfeld variabel installiert werden.

Pyrolytische Selbstreinigung inkl. PyroFit Zubehör – Reinigung ganz ohne Aufwand

Schnellaufheizen – Expressgeschwindigkeit für Eilige: Wer wenig Zeit zum Kochen hat, wird dieses Programm besonders schätzen.

Schnellabkühlen – Auf den Punkt: Nach zeitgesteuerten Garprozessen wird der Garraum gekühlt und so ungewolltes Nachgaren vermieden.

Über 45 Automatikprogramme – Ganz gelassen vielfältige Gerichte zaubern: Ob Brot, Kuchen oder Geflügel – alles wird vollautomatisch zubereitet.

20 eigene Programme – Individuell konfigurierbar: Erstellen und speichern Sie den Programmablauf für Ihr Lieblingsgericht.

Klimagaren in 4 Betriebsarten – Die Feuchteunterstützung sorgt für unvergleichlich lockere Teige, zartes Fleisch und gebräunte Krusten.

Zeitlich programmierbare Dampfstöße – Für noch mehr Komfort können Sie in der Betriebsart „Klimagaren“ die Zeitstöße flexibel einsetzen

Crisp function – Perfekt für Pizza oder Pommes: Durch Reduktion der Feuchte gelingt eine knusprige Bräunung.

Miele@home – Clever vernetzt: Mit unserem innovativen System Miele@home, schöpfen Sie das Potential Ihrer Miele Geräte voll aus und machen Ihren Alltag noch smarter. Alle intelligenten Miele Hausgeräte lassen sich komfortabel und sicher vernetzen.

Garraumbelichtung – 1 LED-Spot

Kabelgebundener Speisethermometer – Fisch und Fleisch gradgenau garen: Die Restzeitanzeige informiert Sie, wenn Ihre Speisen fertig sind.

DirectSensor Steuerung – Direktwahl plus 4-zeiliges Klartextdisplay: Über die Sensortasten kann unter anderem die gewünschte Betriebsart direkt gewählt werden. Weitere Auswahlmöglichkeiten und Einstellungen treffen Sie über das vierzeilige Klartextdisplay.

FlexiClip-Vollauszug – Durch Vollauszüge lassen sich Bleche, Roste sowie Gourmet-Bräter vollständig aus dem Garraum herausziehen.

Zubehör

- 1 Universablech mit PerfectClean
- 1 Back- und Bratrost mit PyroFit
- 1 Paar herausnehmbare Aufnahmegitter mit PyroFit
- 1 Backblech mit PerfectClean
- 1 Paar FlexiClip Vollauszüge mit PyroFit HFC 72
- 1 Kochbuch
- 2 Entkalkungstabletten



H 7860 BPX mit Pyrolyse M Touch

Einbau-Backofen – Backöfen können unabhängig vom Kochfeld variabel installiert werden.

Pyrolytische Selbstreinigung inkl. PyroFit Zubehör – Reinigung ganz ohne Aufwand

Schnellaufheizen – Expressgeschwindigkeit für Eilige: Wer wenig Zeit zum Kochen hat, wird dieses Programm besonders schätzen.

Schnellabkühlen – Auf den Punkt: Nach zeitgesteuerten Garprozessen wird der Garraum gekühlt und so ungewolltes Nachgaren vermieden.

20 eigene Programme – Individuell konfigurierbar: Erstellen und speichern Sie den Programmablauf für Ihr Lieblingsgericht.

Klimagaren in 4 Betriebsarten – Die Feuchteunterstützung sorgt für unvergleichlich lockere Teige, zartes Fleisch und gebräunte Krusten.

Zeitlich programmierbare Dampfstöße – Für noch mehr Komfort können Sie in der Betriebsart „Klimagaren“ die Zeitstöße flexibel einsetzen

Crisp function – Perfekt für Pizza oder Pommes: Durch Reduktion der Feuchte gelingt eine knusprige Bräunung.

Miele@home – Clever vernetzt: Mit unserem innovativen System Miele@home, schöpfen Sie das Potential Ihrer Miele Geräte voll aus und machen Ihren Alltag noch smarter. Alle intelligenten Miele Hausgeräte lassen sich komfortabel und sicher vernetzen.

FlexiClip-Vollauszug – Durch Vollauszüge lassen sich Bleche, Roste sowie Gourmet-Bräter vollständig aus dem Garraum herausziehen.

Zubehör

- 1 Universablech mit PerfectClean
- 1 Back- und Bratrost mit PyroFit
- 1 Paar herausnehmbare Aufnahmegitter mit PyroFit
- 1 Backblech mit PerfectClean
- 1 Paar FlexiClip Vollauszüge mit PyroFit HFC 72
- 1 Kochbuch
- 2 Entkalkungstabletten

Zusätzlich zu H 7464 BPX

Kamera im Backofen – Was macht eigentlich der Auflauf im Ofen? Die Kamera im Garraum verrät Ihnen, wie er aussieht.

Über 80 Automatikprogramme – Ganz gelassen vielfältige Gerichte zaubern: Ob Brot, Kuchen oder Geflügel – alles wird vollautomatisch zubereitet.

BrilliantLight – Kraftvoll und angenehm: Seitlich angebrachte LED-Leuchtstäbe sorgen für die optimale Ausleuchtung Ihres Garraumes.

Kabelloses Speisethermometer – Komfortable Kontrolle: Die Restzeitanzeige informiert Sie darüber, wann Ihre Lebensmittel optimal gegart sind.

M Touch Steuerung – Eleganz trifft Komfort: Sie steuern Ihr Gerät schnell und intuitiv über direktes Tippen oder einfaches Wischen auf dem **extra großen Voll-Touch-Display**. Text und Symbole sind immer optimal sichtbar. Neu: Die Farbigkeit kann auf eine helle Version umgestellt werden – perfekt, wenn Sie weiße Geräte nutzen.

MotionReact – Schon bei bloßer Annäherung reagiert Ihr Miele Gerät: Garraumbelichtung oder Display gehen an, Signaltöne aus.

Energieeffizienzklasse (A+++–D)

A+



Graphitgrau/Obsidianschwarz/Brillantweiß
€ 2.946,- (H 7464 BPX)

Obsidianschwarz matt*
€ 2.988,-



NEU

125 Gala Edition
+125 Wochen

Energieeffizienzklasse (A+++–D)

A+



Graphitgrau/Obsidianschwarz/Brillantweiß
€ 4.557,- (H 7860 BPX)

Obsidianschwarz matt*
€ 4.599,-



NEU

125 Gala Edition
+125 Wochen

Einbau-Backöfen ArtLine 45 cm



H 7440 BPX mit Pyrolyse DirectSensor

Einbau-Backofen – Backöfen können unabhängig vom Kochfeld variabel installiert werden.

Pyrolytische Selbstreinigung inkl. PyroFit Zubehör – Reinigung ganz ohne Aufwand

Schnellaufheizen – Expressgeschwindigkeit für Eilige: Wer wenig Zeit zum Kochen hat, wird dieses Programm besonders schätzen.

Schnellabkühlen – Auf den Punkt: Nach zeitgesteuerten Garprozessen wird der Garraum gekühlt und so ungewolltes Nachgaren vermieden.

Über 45 Automatikprogramme – Ganz gelassen vielfältige Gerichte zaubern: Ob Brot, Kuchen oder Geflügel – alles wird vollautomatisch zubereitet.

20 eigene Programme – Individuell konfigurierbar: Erstellen und speichern Sie den Programmablauf für Ihr Lieblingsgericht.

Klimagaren in 4 Betriebsarten – Die Feuchteunterstützung sorgt für unvergleichlich lockere Teige, zartes Fleisch und gebräunte Krusten.

Zeitlich programmierbare Dampfstöße – Für noch mehr Komfort können Sie in der Betriebsart „Klimagaren“ die Zeitstöße flexibel einsetzen

Crisp function – Perfekt für Pizza oder Pommes: Durch Reduktion der Feuchte gelingt eine knusprige Bräunung.

Miele@home – Clever vernetzt: Mit unserem innovativen System Miele@home, schöpfen Sie das Potential Ihrer Miele Geräte voll aus und machen Ihren Alltag noch smarter. Alle intelligenten Miele Hausgeräte lassen sich komfortabel und sicher vernetzen.

Garraumbeleuchtung – 1 LED-Spot

DirectSensor Steuerung – Direktwahl plus 4-zeiliges Klartextdisplay: Über die Sensortasten kann unter anderem die gewünschte Betriebsart direkt gewählt werden. Weitere Auswahlmöglichkeiten und Einstellungen treffen Sie über das vierzeilige Klartextdisplay.

FlexiClip-Vollauszug – Durch Vollauszüge lassen sich Bleche, Roste sowie Gourmet-Bräter vollständig aus dem Garraum herausziehen.

Zubehör

- 1 Universablech mit PerfectClean
- 1 Back- und Bratrost mit PyroFit
- 1 Paar herausnehmbare Aufnahmegitter mit PyroFit
- 1 Backblech mit PerfectClean
- 1 Paar FlexiClip Vollauszüge mit PyroFit HFC 72
- 1 Kochbuch
- 2 Entkalkungstabletten

Energieeffizienzklasse (A+++–D)

A++

Graphitgrau/Obsidianschwarz/Brillantweiß
€ 2.757,- (H 7440 BPX)

Obsidianschwarz matt*
€ 2.799,-

NEU

125 Gala Edition
+125 Wochen



H 7840 BPX mit Pyrolyse M Touch

Einbau-Backofen – Backöfen können unabhängig vom Kochfeld variabel installiert werden.

Pyrolytische Selbstreinigung inkl. PyroFit Zubehör – Reinigung ganz ohne Aufwand

Schnellaufheizen – Expressgeschwindigkeit für Eilige: Wer wenig Zeit zum Kochen hat, wird dieses Programm besonders schätzen.

Schnellabkühlen – Auf den Punkt: Nach zeitgesteuerten Garprozessen wird der Garraum gekühlt und so ungewolltes Nachgaren vermieden.

20 eigene Programme – Individuell konfigurierbar: Erstellen und speichern Sie den Programmablauf für Ihr Lieblingsgericht.

Klimagaren in 4 Betriebsarten – Die Feuchteunterstützung sorgt für unvergleichlich lockere Teige, zartes Fleisch und gebräunte Krusten.

Zeitlich programmierbare Dampfstöße – Für noch mehr Komfort können Sie in der Betriebsart „Klimagaren“ die Zeitstöße flexibel einsetzen

Crisp function – Perfekt für Pizza oder Pommes: Durch Reduktion der Feuchte gelingt eine knusprige Bräunung.

Miele@home – Clever vernetzt: Mit unserem innovativen System Miele@home, schöpfen Sie das Potential Ihrer Miele Geräte voll aus und machen Ihren Alltag noch smarter. Alle intelligenten Miele Hausgeräte lassen sich komfortabel und sicher vernetzen.

FlexiClip-Vollauszug – Durch Vollauszüge lassen sich Bleche, Roste sowie Gourmet-Bräter vollständig aus dem Garraum herausziehen.

Zubehör

- 1 Universablech mit PerfectClean
- 1 Back- und Bratrost mit PyroFit
- 1 Paar herausnehmbare Aufnahmegitter mit PyroFit
- 1 Backblech mit PerfectClean
- 1 Paar FlexiClip Vollauszüge mit PyroFit HFC 72
- 1 Kochbuch
- 2 Entkalkungstabletten

Zusätzlich zu H 7440 BPX

Kamera im Backofen – Was macht eigentlich der Auflauf im Ofen? Die Kamera im Garraum verrät Ihnen, wie er aussieht.

Über 80 Automatikprogramme – Ganz gelassen vielfältige Gerichte zaubern: Ob Brot, Kuchen oder Geflügel – alles wird vollautomatisch zubereitet.

BrilliantLight – Kraftvoll und angenehm: Seitlich angebrachte LED-Leuchtstäbe sorgen für die optimale Ausleuchtung Ihres Garraumes.

Kabelloses Speisethermometer – Komfortable Kontrolle: Die Restzeitanzeige informiert Sie darüber, wann Ihre Lebensmittel optimal gegart sind.

M Touch Steuerung – Eleganz trifft Komfort: Sie steuern Ihr Gerät schnell und intuitiv über direktes Tippen oder einfaches Wischen auf dem **extra großen Voll-Touch-Display**. Text und Symbole sind immer optimal sichtbar. Neu: Die Farbigkeit kann auf eine helle Version umgestellt werden – perfekt, wenn Sie weiße Geräte nutzen.

MotionReact – Schon bei bloßer Annäherung reagiert Ihr Miele Gerät: Garraumbeleuchtung oder Display gehen an, Signaltöne aus.

Energieeffizienzklasse (A+++–D)

A++

Graphitgrau/Obsidianschwarz/Brillantweiß
€ 4.557,- (H 7840 BPX)

Obsidianschwarz matt*
€ 4.599,-

NEU

125 Gala Edition
+125 Wochen

Einbau-Backöfen mit Mikrowelle ArtLine 45 cm

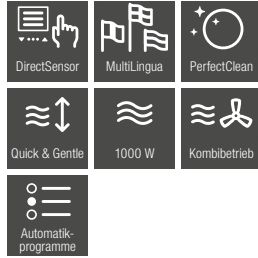

H 7440 BMX DirectSensor

Einbau-Backofen mit Mikrowelle – Vielseitig einsetzbar und platzsparend: Backofen und Mikrowelle in einem Gerät.

PerfectClean – Einmaliger Antihaft-Effekt für mühelose Reinigung

Schnellaufheizen – Expressgeschwindigkeit für Eilige: Wer wenig Zeit zum Kochen hat, wird dieses Programm besonders schätzen.

Quick & Gentle – Kombinieren Sie Backofen- und Mikrowellenfunktion ganz individuell – das spart Zeit und bringt beste Ergebnisse.

Über 45 Automatikprogramme – Ganz gelassen vielfältige Gerichte zaubern: Ob Brot, Kuchen oder Geflügel – alles wird vollautomatisch zubereitet.

20 eigene Programme – Individuell konfigurierbar: Erstellen und speichern Sie den Programmablauf für Ihr Lieblingsgericht.

Quick-Mikrowelle – Volle Kraft per Tastendruck: Über eine separate Sensortaste lässt sich die Mikrowellenfunktion schnell anwählen.

Popcorn-Funktion – Kinofeeling für Zuhause: Mit unserer Popcorn-taste bereiten Sie perfektes Popcorn schnell und einfach zu.

Miele@home – Clever vernetzt: Mit unserem innovativen System Miele@home, schöpfen Sie das Potential Ihrer Miele Geräte voll aus und machen Ihren Alltag noch smarter. Alle intelligenten Miele Hausgeräte lassen sich komfortabel und sicher vernetzen.

Garraumbelichtung – 1 LED-Spot

DirectSensor Steuerung – Direktwahl plus 4-zeiliges Klartextdisplay: Über die Sensortasten kann unter anderem die gewünschte Betriebsart direkt gewählt werden. Weitere Auswahlmöglichkeiten und Einstellungen treffen Sie über das vierzeilige Klartextdisplay.

Zubehör

- 1 Back- und Bratrost mit PerfectClean
- 1 Glasschale
- 1 Kochbuch

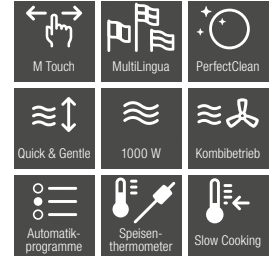

H 7840 BMX M Touch

Einbau-Backofen mit Mikrowelle – Vielseitig einsetzbar und platzsparend: Backofen und Mikrowelle in einem Gerät.

PerfectClean – Einmaliger Antihaft-Effekt für mühelose Reinigung

Schnellaufheizen – Expressgeschwindigkeit für Eilige: Wer wenig Zeit zum Kochen hat, wird dieses Programm besonders schätzen.

Quick & Gentle – Kombinieren Sie Backofen- und Mikrowellenfunktion ganz individuell – das spart Zeit und bringt beste Ergebnisse.

20 eigene Programme – Individuell konfigurierbar: Erstellen und speichern Sie den Programmablauf für Ihr Lieblingsgericht.

Quick-Mikrowelle – Volle Kraft per Tastendruck: Über eine separate Sensortaste lässt sich die Mikrowellenfunktion schnell anwählen.

Popcorn-Funktion – Kinofeeling für Zuhause: Mit unserer Popcorn-taste bereiten Sie perfektes Popcorn schnell und einfach zu.

Miele@home – Clever vernetzt: Mit unserem innovativen System Miele@home, schöpfen Sie das Potential Ihrer Miele Geräte voll aus und machen Ihren Alltag noch smarter. Alle intelligenten Miele Hausgeräte lassen sich komfortabel und sicher vernetzen.

Garraumbelichtung – 1 LED-Spot

Zubehör

- 1 Back- und Bratrost
- 1 Glasschale
- 1 Kochbuch

Zusätzlich zu H 7440 BMX

Über 80 Automatikprogramme – Ganz gelassen vielfältige Gerichte zaubern: Ob Brot, Kuchen oder Geflügel – alles wird vollautomatisch zubereitet.

Kabelgebundener Speisethermometer – Fisch und Fleisch gradgenau garen: Die Restzeitanzeige informiert Sie, wenn Ihre Speisen fertig sind.

M Touch Steuerung – Eleganz trifft Komfort: Sie steuern Ihr Gerät schnell und intuitiv über direktes Tippen oder einfaches Wischen auf dem extra großen **Voll-Touch-Display**. Text und Symbole sind immer optimal sichtbar. Neu: Die Farbigkeit kann auf eine helle Version umgestellt werden – perfekt, wenn Sie weiße Geräte nutzen.

MotionReact – Schon bei bloßer Annäherung reagiert Ihr Miele Gerät: Garraumbelichtung oder Display gehen an, Signaltöne aus.

Zubehör

- 1 Glasschale



Graphitgrau/Obsidianschwarz/Brillantweiß
€ 2.715,- (H 7440 BMX)

Obsidianschwarz matt*
€ 2.757,-

NEU

125 Gala Edition
+125 Wochen



Graphitgrau/Obsidianschwarz/Brillantweiß
€ 3.704,- (H 7840 BMX)

Obsidianschwarz matt*
€ 3.746,-

NEU

125 Gala Edition
+125 Wochen

Dampfbacköfen HydroClean Pro ArtLine 45 cm



DGC 7440 HCX Pro (mit Tank)/7445 HCX Pro (DirectWater Plus) DirectSensor

Einbau-Dampfbackofen – Vielseitig einsetzbar und platzsparend: Dampfgerar und Backofen in einem Gerät.

Betriebsarten – Dampfgaren, Sous-vide, Combigaren, Heißluft Plus, Heißluft Eco, Automatikprogramme, Ober-/Unterhitze, Oberhitze, Unterhitze, Grill, Grill klein, Umluftgrill, Intensivbacken

Schnellaufheizen – Expressgeschwindigkeit für Eilige: Wer wenig Zeit zum Kochen hat, wird dieses Programm besonders schätzen.

Mix & Match – Köstliche Gerichte im Handumdrehen: Mit Mix & Match können Sie unterschiedliche Lebensmittel gleichzeitig garen.

Über 200 Automatikprogramme – Leckere Gerichte im Handumdrehen: Ob Fisch, Fleisch oder Gemüse – alles wird vollautomatisch zubereitet.

Motorisch öffnende Liftblende mit SoftClose – Komfortabel: Öffnen und schließen Sie die Liftblende per Fingertipp – dahinter finden Sie Wasserbehälter.

20 eigene Programme – Individuell konfigurierbar: Erstellen und speichern Sie den Programmablauf für Ihr Lieblingsgericht.

DualSteam – Bester Genuss: Der Dampf verteilt sich gleichmäßig und schnell – dadurch genießen Sie optimale Gargergebnisse.

Miele@home – Clever vernetzt: Mit unserem innovativen System Miele@home, schöpfen Sie das Potential Ihrer Miele Geräte voll aus und machen Ihren Alltag noch smarter. Alle intelligenten Miele Hausgeräte lassen sich komfortabel und sicher vernetzen.

BrilliantLight – Hochwertige LED-Spots sorgen für die optimale Ausleuchtung auf mehreren Garraumbenen.

Automatisches Menügaren mit Dampf

DirectSensor Steuerung – Direktwahl plus 4-zeiliges Klartextdisplay: Über die Sensortasten kann unter anderem die gewünschte Betriebsart direkt gewählt werden. Weitere Auswahlmöglichkeiten und Einstellungen treffen Sie über das vierzeilige Klartextdisplay.

Frischwassertank

HydroClean – Strahlend sauber: Dank HydroClean reinigt sich der Garraum Ihres Miele Dampfbackofens vollkommen automatisch.

Zubehör

- 1 Universablech mit PerfectClean
- 1 Back- und Bratrost mit PerfectClean
- 1 ungelochter Edelstahl-Garbehälter
- 1 gelochter Edelstahl-Garbehälter
- 1 Kochbuch



Graphitgrau/Obsidianschwarz/Brillantweiß
€ 3.283,- (DGC 7440 HCX Pro)

Graphitgrau/Obsidianschwarz/Brillantweiß
€ 3.504,- (DGC 7445 HCX Pro)

Obsidianschwarz matt*
€ 3.325,-

Obsidianschwarz matt* **125 Gala Edition**
€ 3.546,- +125 Wochen



NEU



DGC 7840 HCX Pro (mit Tank)/7845 HCX Pro (DirectWater Plus) M Touch

Einbau-Dampfbackofen – Vielseitig einsetzbar und platzsparend: Dampfgerar und Backofen in einem Gerät.

Betriebsarten – Dampfgaren, Sous-vide, Combigaren, Heißluft Plus, Heißluft Eco, Automatikprogramme, Ober-/Unterhitze, Oberhitze, Unterhitze, Grill, Grill klein, Umluftgrill, Intensivbacken

Schnellaufheizen – Expressgeschwindigkeit für Eilige: Wer wenig Zeit zum Kochen hat, wird dieses Programm besonders schätzen.

Mix & Match – Köstliche Gerichte im Handumdrehen: Mit Mix & Match können Sie unterschiedliche Lebensmittel gleichzeitig garen.

Über 200 Automatikprogramme – Leckere Gerichte im Handumdrehen: Ob Fisch, Fleisch oder Gemüse – alles wird vollautomatisch zubereitet.

Motorisch öffnende Liftblende mit SoftClose – Komfortabel: Öffnen und schließen Sie die Liftblende per Fingertipp – dahinter finden Sie Wasserbehälter.

20 eigene Programme – Individuell konfigurierbar: Erstellen und speichern Sie den Programmablauf für Ihr Lieblingsgericht.

DualSteam – Bester Genuss: Der Dampf verteilt sich gleichmäßig und schnell – dadurch genießen Sie optimale Gargergebnisse.

Miele@home – Clever vernetzt: Mit unserem innovativen System Miele@home, schöpfen Sie das Potential Ihrer Miele Geräte voll aus und machen Ihren Alltag noch smarter. Alle intelligenten Miele Hausgeräte lassen sich komfortabel und sicher vernetzen.

BrilliantLight – Hochwertige LED-Spots sorgen für die optimale Ausleuchtung auf mehreren Garraumbenen.

Automatisches Menügaren mit Dampf

Frischwassertank bzw. DirectWater Plus (DGC 7845) – Frischwasserzu- und -ablauf

HydroClean – Strahlend sauber: Dank HydroClean reinigt sich der Garraum Ihres Miele Dampfbackofens vollkommen automatisch.

Zubehör

- 1 Universablech mit PerfectClean
- 1 Back- und Bratrost mit PerfectClean
- 1 ungelochter Edelstahl-Garbehälter
- 1 gelochter Edelstahl-Garbehälter
- 1 Kochbuch

Zusätzlich zu DGC 7440 HCX Pro/7445 HCX Pro

Kabelloses Speisethermometer – Ohne Kabel ist das Thermometer besonders einfach in der Handhabung und jederzeit griffbereit in der Backofentür – für mehr Komfort beim Braten.

M Touch Steuerung – Maximale Eleganz trifft höchsten Komfort: Sie steuern Ihr Gerät schnell und intuitiv über direktes Tippen oder einfaches Wischen auf dem **extra großen Voll-Touch-Display**. Text und Symbole sind immer optimal sichtbar. Neu: Die Farbigkeit kann auf eine helle Version umgestellt werden – perfekt, wenn Sie weiße Geräte nutzen.

MotionReact – Schon bei bloßer Annäherung reagiert Ihr Miele Gerät: Garraumbelichtung oder Display gehen an, Signaltöne aus.

FlexiClip-Vollauszug – Durch Vollauszüge lassen sich Bleche, Roste sowie Gourmet-Bräter vollständig aus dem Garraum herausziehen.

Zubehör

- 1 ungelochter Edelstahl-Garbehälter



Graphitgrau/Obsidianschwarz/Brillantweiß
€ 4.715,- (DGC 7840 HCX Pro)

Graphitgrau/Obsidianschwarz/Brillantweiß
€ 4.936,- (DGC 7845 HCX Pro)

Obsidianschwarz matt*
€ 4.757,-

Obsidianschwarz matt* **125 Gala Edition**
€ 4.978,- +125 Wochen



NEU

Dampfbacköfen HydroClean Pro ArtLine 60 cm

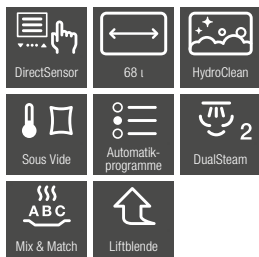

DGC 7460 HCX Pro (mit Tank)/7465 HCX Pro (DirectWater Plus) DirectSensor

Einbau-Dampfbackofen – Vielseitig einsetzbar und platzsparend: Dampfgarer und Backofen in einem Gerät.

Betriebsarten – Dampfgaren, Sous-vide, Combigaren, Heißluft Plus, Heißluft Eco, Automatikprogramme, Ober-/Unterhitze, Oberhitze, Unterhitze, Grill, Grill klein, Umluftgrill, Intensivbacken

Schnellaufheizen – Expressgeschwindigkeit für Eilige: Wer wenig Zeit zum Kochen hat, wird dieses Programm besonders schätzen.

Mix & Match – Köstliche Gerichte im Handumdrehen: Mit Mix & Match können Sie unterschiedliche Lebensmittel gleichzeitig garen.

Über 200 Automatikprogramme – Leckere Gerichte im Handumdrehen: Ob Fisch, Fleisch oder Gemüse – alles wird vollautomatisch zubereitet.

Motorisch öffnende Liftblende mit SoftClose – Komfortabel: Öffnen und schließen Sie die Liftblende per Fingertipp – dahinter finden Sie Wasserbehälter.

20 eigene Programme – Individuell konfigurierbar: Erstellen und speichern Sie den Programmablauf für Ihr Lieblingsgericht.

DualSteam – Bester Genuss: Der Dampf verteilt sich gleichmäßig und schnell – dadurch genießen Sie optimale Gargergebnisse.

Miele@home – Clever vernetzt: Mit unserem innovativen System Miele@home, schöpfen Sie das Potential Ihrer Miele Geräte voll aus und machen Ihren Alltag noch smarter. Alle intelligenten Miele Hausgeräte lassen sich komfortabel und sicher vernetzen.

BrilliantLight – Hochwertige LED-Spots sorgen für die optimale Ausleuchtung auf mehreren Garraumbenen.

Automatisches Menügaren mit Dampf

DirectSensor Steuerung – Direktwahl plus 4-zeiliges Klartextdisplay: Über die Sensortasten kann unter anderem die gewünschte Betriebsart direkt gewählt werden. Weitere Auswahlmöglichkeiten und Einstellungen treffen Sie über das vierzeilige Klartextdisplay.

Frischwassertank

HydroClean – Strahlend sauber: Dank HydroClean reinigt sich der Garraum Ihres Miele Dampfbackofens vollkommen automatisch.

Zubehör

- 1 Universablech mit PerfectClean
- 1 Back- und Bratrost mit PerfectClean
- 1 ungelochter Edelstahl-Garbehälter
- 1 gelochter Edelstahl-Garbehälter
- 1 Kochbuch



DGC 7860 HCX Pro (mit Tank)/7865 HCX Pro (DirectWater Plus) M Touch

Combi-Dampfgarer – Vielseitig einsetzbar und platzsparend: Dampfgarer und Backofen in einem Gerät.

Schnellaufheizen – Expressgeschwindigkeit für Eilige: Wer wenig Zeit zum Kochen hat, wird dieses Programm besonders schätzen.

Mix & Match – Köstliche Gerichte im Handumdrehen: Mit Mix & Match können Sie unterschiedliche Lebensmittel gleichzeitig garen.

Über 200 Automatikprogramme – Leckere Gerichte im Handumdrehen: Ob Fisch, Fleisch oder Gemüse – alles wird vollautomatisch zubereitet.

Motorisch öffnende Liftblende mit SoftClose – Komfortabel: Öffnen und schließen Sie die Liftblende per Fingertipp – dahinter finden Sie Wasserbehälter.

20 eigene Programme – Individuell konfigurierbar: Erstellen und speichern Sie den Programmablauf für Ihr Lieblingsgericht.

DualSteam – Bester Genuss: Der Dampf verteilt sich gleichmäßig und schnell – dadurch genießen Sie optimale Gargergebnisse.

Miele@home – Clever vernetzt: Mit unserem innovativen System Miele@home, schöpfen Sie das Potential Ihrer Miele Geräte voll aus und machen Ihren Alltag noch smarter. Alle intelligenten Miele Hausgeräte lassen sich komfortabel und sicher vernetzen.

BrilliantLight – Hochwertige LED-Spots sorgen für die optimale Ausleuchtung auf mehreren Garraumbenen.

MotionReact – Schon bei bloßer Annäherung reagiert Ihr Miele Gerät: Garraumbelichtung oder Display gehen an, Signaltöne aus.

Garen auf 4 Ebenen – Zeit und Energie sparen: Gleichzeitig unterschiedlichste Speisen ohne Geruchs- und Geschmacksübertragung garen.

Automatisches Menügaren mit Dampf

DirectWater Plus – bei DGC 7865

FlexiClip-Vollauszug (PerfectClean) – Durch Vollauszüge lassen sich Bleche, Roste sowie Gourmet-Bräter vollständig aus dem Garraum herausziehen.

Frischwassertank bzw. DirectWater Plus (DGC 7865) – Frischwasserzu- und -ablauf

HydroClean – Strahlend sauber: Dank HydroClean reinigt sich der Garraum Ihres Miele Dampfbackofens vollkommen automatisch.

Zubehör

- 1 ungelochter Edelstahl-Garbehälter
- 1 Universablech mit PerfectClean
- 1 gelochter Edelstahl-Garbehälter
- 1 Back- und Bratrost mit PerfectClean
- 1 Kochbuch

Zusätzlich zu DGC 7460/7465 HCX Pro

Kabelloses Speisethermometer – Ohne Kabel ist das Thermometer besonders einfach in der Handhabung und jederzeit griffbereit in der Backofentür – für mehr Komfort beim Braten

M Touch Steuerung – Maximale Eleganz trifft auf höchsten Komfort: Sie steuern Ihr Gerät schnell und intuitiv über direktes Tippen oder einfaches Wischen auf dem extra großen Voll-Touch-Display. Text und Symbole sind immer optimal sichtbar. Neu: Die Farbigkeit kann auf eine helle Version umgestellt werden – perfekt, wenn Sie weiße Geräte nutzen.

MotionReact – Schon bei bloßer Annäherung reagiert Ihr Miele Gerät: Garraumbelichtung oder Display gehen an, Signaltöne aus.

Zubehör – 1 gelochter Edelstahl-Garbehälter



NEU

Graphitgrau/Obsidianschwarz/Brillantweiß
€ 3.904,- (DGC 7460 HCX Pro)

Obsidianschwarz matt*
€ 3.946,-



Graphitgrau/Obsidianschwarz/Brillantweiß
€ 4.125,- (DGC 7465 HCX Pro)

Obsidianschwarz matt* **125 Gala Edition**
€ 4.167,- +125 Wochen



NEU

Graphitgrau/Obsidianschwarz/Brillantweiß
€ 5.304,- (DGC 7860 HCX Pro)

Obsidianschwarz matt*
€ 5.346,-



Graphitgrau/Obsidianschwarz/Brillantweiß
€ 5.525,- (DGC 7865 HCX Pro)

Obsidianschwarz matt* **125 Gala Edition**
€ 5.567,- +125 Wochen

Miele ArtLine – perfekt integriert



ArtLine



Kochfelder

Miele
INDUCTION

Autarke Kochfelder

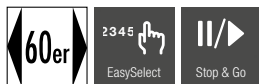

KM 6520 FR/KM 6520 FL (o. Abb.)
Elektro-Kochfeld

- 4 Elektro-Kochzonen
- EasySelect
- Stop&Go-Funktion
- Restwärmeanzeige für jede Kochzone
- Breiter, umlaufender Rahmen (KM 6520 FR)
- Flächenbündig (KM 6520 FL)
- Ausschnittmaß (B x T) KM 6520 FR: 560 x 490 mm
- Ausschnittmaß (B x T) KM 6520 FL: 596 x 496 / 570 x 470 mm

KM 6520 FR
KM 6520 FL

€ 894,-
€ 894,-



KM 520 FR
Elektro-Kochfeld

- 4 Elektro-Kochzonen mit direkter Knebelbedienung
- Restwärmeanzeige für jede Kochzone
- Breiter, umlaufender Rahmen
- Ausschnittmaß (B x T): 560 x 490 mm

KM 520 FR

€ 1.062,-

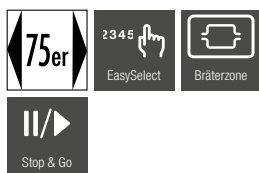

KM 6522 FR
Elektro-Kochfeld

- 4 Elektro-Kochzonen, davon 1 Vario-Zone und 1 Koch-/Bräterzone
- EasySelect
- Stop&Go-Funktion
- Restwärmeanzeige für jede Kochzone
- Breiter, umlaufender Rahmen
- Ausschnittmaß (B x T): 750 x 490 mm

KM 6522 FR

€ 1.294,-

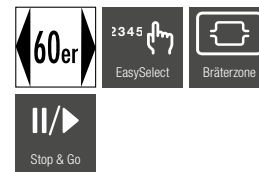

KM 6521 FR
Elektro-Kochfeld

- 4 Elektro-Kochzonen, davon 1 Vario-Zone und 1 Koch-/Bräterzone
- EasySelect
- Stop&Go-Funktion
- Kochzeiteinstellung und Restwärmeanzeige für jede Kochzone
- Breiter, umlaufender Rahmen
- Ausschnittmaß (B x T): 600 x 500 mm

KM 6521 FR

€ 1.009,-



KM 6540 FR
Elektro-Kochfeld mit ExtraSpeed

- 4 Elektro-Kochzonen, davon 1 ExtraSpeed-Zone und 1 Koch-/Bräterzone
- ComfortSelect
- Einfache Anwahl von Zusatzfunktionen
- Stop&Go-Funktion
- Kochzeiteinstellung und Restwärmeanzeige für jede Kochzone
- Warmhaltefunktion
- Miele@home und Automatikfunktion Con@ctivity 3.0
- Breiter, umlaufender Rahmen
- Ausschnittmaß (B x T): 600 x 500 mm

KM 6540 FR

€ 1.167,-

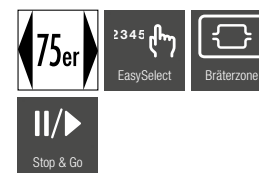

KM 6523 FL
Elektro-Kochfeld

- 4 Elektro-Kochzonen, davon 1 Vario-Zone und 1 Koch-/Bräterzone
- EasySelect
- Stop&Go-Funktion
- Kochzeiteinstellung und Restwärmeanzeige für jede Kochzone
- Flächenbündig
- Ausschnittmaß (B x T): 756 x 496 / 730 x 470 mm

KM 6523 FL

€ 1.294,-

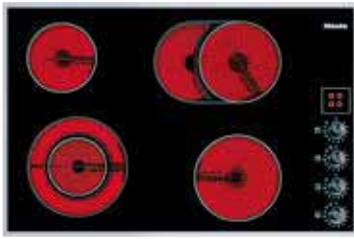

KM 523 FR
Elektro-Kochfeld

- 4 Elektro-Kochzonen mit direkter Knebelbedienung
- Restwärmeanzeige für jede Kochzone
- Breiter, umlaufender Rahmen
- Ausschnittmaß (B x T): 750 x 490 mm

KM 523 FR

€ 1.336,-



KM 6542 FR / KM 6542 FL (o. Abb.)
Elektro-Kochfeld mit ExtraSpeed

- 4 Elektro-Kochzonen, davon 1 ExtraSpeed-Zone und 1 Koch-/Bräterzone
- ComfortSelect
- Einfache Anwahl von Zusatzfunktionen
- Stop&Go-Funktion
- Warmhaltefunktion
- Kochzeiteinstellung und Restwärmeanzeige für jede Kochzone
- Miele@home und Automatikfunktion Con@ctivity 3.0
- Breiter, umlaufender Rahmen (KM 6542 FR)
- Flächenbündig (KM 6542 FL)
- Ausschnittmaß (B x T) KM 6542 FR: 750 x 490 mm
- Ausschnittmaß (B x T) KM 6542 FL: 756 x 496 / 730 x 470 mm

KM 6542 FR

€ 1.388,-

KM 6542 FL

€ 1.388,-



KM 6564 FR / KM 6564 FL (o. Abb.)
Elektro-Kochfeld mit ExtraSpeed

- 4 Elektro-Kochzonen, davon 1 ExtraSpeed-Zone, 1 Vario-Zone und 1 Bräterzone
- SmartSelect
- Stop&Go-Funktion
- Warmhaltefunktion
- Kochzoneneinstellung und Restwärmeanzeige für jede Kochzone
- Miele@home und Automatikfunktion Con@ctivity 3.0
- Breiter, umlaufender Rahmen (KM 6564 FR)
- Flächenbündig (KM 6564 FL)
- Ausschnittmaß (B x T) KM 6564 FR: 780 x 500 mm
- Ausschnittmaß (B x T) KM 6564 FL: 796 x 516 / 770 x 490 mm

KM 6564 FR

€ 1.820,-

KM 6564 FL

€ 1.820,-



KM 6565 FR
Elektro-Kochfeld mit ExtraSpeed

- 4 Elektro-Kochzonen, davon 1 ExtraSpeed-Zone, 1 Vario-Zone und 1 Bräterzone
- SmartSelect
- Stop&Go-Funktion
- Warmhaltefunktion
- Kochzoneneinstellung und Restwärmeanzeige für jede Kochzone
- Miele@home und Automatikfunktion Con@ctivity 3.0
- Breiter, umlaufender Rahmen
- Ausschnittmaß (B x T): 916 x 500 mm

KM 6565 FR

€ 2.062,-



Flexibles Ausschnittmaß

KM 7361 FR / KM 7361 FL (o. Abb.)
Induktions-Kochfeld

- 4 Induktions-Kochzonen
- ComfortSelect
- Stop&Go-Funktion
- Warmhaltefunktion
- Kochzeiteinstellung und Restwärmeanzeige für jede Kochzone
- Miele@home ready und Automatikfunktion Con@ctivity 3.0
- Schmäler umlaufender Edelstahlrahmen (KM 7361 FR)
- Flächenbündig (KM 7361 FL)
- Ausschnittmaß flächenbündig (BxT) 624 x 524 mm / 600 x 500 mm
- Ausschnittmaß aufliegend (BxT) 560 - 600 x 490 - 500 mm

KM 7361 FR

€ 999,-

KM 7361 FL

€ 999,-

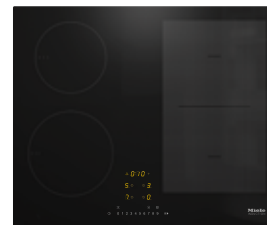

KM 7404 FX
Induktions-Kochfeld

- 4 Induktions-Kochzonen, davon 1 leistungsstarker PowerFlex Kochbereich
- ComfortSelect
- Stop&Go-Funktion
- Warmhalten
- Kochzeiteinstellung und Restwärmeanzeige für jede Kochzone
- Miele@home und Automatikfunktion Con@ctivity 3.0
- Flächenbündig
- Ausschnittmaß (B x T): 596 x 496 / 570 x 470 mm

KM 7404 FX

€ 1.567,-

Autarke Kochfelder



KM 7464 FR / KM 7464 FL (o. Abb.)
Induktions-Kochfeld mit PowerFlex

- 4 Induktions-Kochzonen, davon 1 PowerFlex-Bereich aus 2 PowerFlex-Zonen
- ComfortSelect
- Einfache Anwahl von Zusatzfunktionen
- Stop&Go-Funktion
- Warmhaltefunktion
- Kochzeiteinstellung und Restwärmeanzeige für jede Kochzone
- Miele@home und Automatikfunktion Con@ctivity 3.0
- Breiter, aufliegender Rahmen (KM 7464 FR)
- Flächenbündig (KM 7464 FL)
- Ausschnittmaß (B x T) flächenbündig: 624 x 524 / 600 x 500 mm
- Ausschnittmaß (B x T) aufliegend: 560 - 600 x 490 - 500 mm

KM 7464 FR € 1.262,-
KM 7464 FL € 1.262,-



KM 7466 FR / KM 7466 FL 125 Edition (o. Abb.)
Induktions-Kochfeld mit PowerFlex

- 4 Induktions-Kochzonen, davon 1 PowerFlex-Bereich aus 2 PowerFlex-Zonen
- ComfortSelect
- Einfache Anwahl von Zusatzfunktionen
- Stop&Go-Funktion
- Warmhaltefunktion
- Kochzeiteinstellung und Restwärmeanzeige für jede Kochzone
- Miele@home und Automatikfunktion Con@ctivity 3.0
- Breiter, aufliegender Rahmen (KM 7464 FR)
- Flächenbündig (KM 7464 FL)
- Ausschnittmaß (B x T) flächenbündig: 624 x 524 / 600 x 500 mm
- Ausschnittmaß (B x T) aufliegend: 560 - 600 x 490 - 500 mm

125 Jahre Edition:
gratis Gutschein
für Grillplatte im
Wert von € 289,-

KM 7466 FR 125 Edition € 1.262,-
KM 7466 FL 125 Edition € 1.262,-

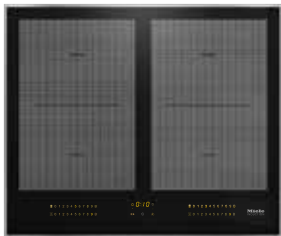

KM 7564 FR / KM 7564 FL (o. Abb.)
Induktions-Kochfeld mit PowerFlex

- 4 PowerFlex-Induktions-Kochzonen, zusammenschaltbar zu 2 PowerFlex-Bereichen
- SmartSelect
- Stop&Go-Funktion
- Warmhaltefunktion
- Kochzeiteinstellung und Restwärmeanzeige für jede Kochzone
- Miele@home und Automatikfunktion Con@ctivity 3.0
- Ausschnittmaß flächenbündig (B x T): 624 x 524 / 600 x 500 mm
- Ausschnittmaß aufliegend (B x T): 600 x 500 mm

KM 7564 FR € 1.767,-
KM 7564 FL € 1.767,-



KM 7667 FR / KM 7667 FL (o. Abb.)
Induktions-Kochfeld mit Vollfläche

- Vollflächeninduktion für bis zu 4 Kochgeschirre
- SmartSelect
- Stop&Go-Funktion
- Warmhaltefunktion
- Kochzeiteinstellung und Restwärmeanzeige für jede Kochzone
- Miele@home und Automatikfunktion Con@ctivity 3.0
- Ausschnittmaß flächenbündig (B x T): 624 x 524 / 600 x 500 mm
- Ausschnittmaß aufliegend (B x T): 600 x 500 mm

KM 7667 FR € 2.336,-
KM 7667 FL € 2.336,-



**Flexibles
Ausschnittmaß**

KM 7373 FR / KM 7373 FL (o. Abb.)
Induktionskochfeld

- 4 Induktions-Kochzonen, Vario mit 2 Flex-Zonen
- ComfortSelect
- Stop&Go-Funktion
- Warmhaltefunktion
- Kochzeiteinstellung und Restwärmeanzeige für jede Kochzone
- Miele@home ready und Automatikfunktion Con@ctivity 3.0
- Schmäler umlaufender Edelstahlrahmen (KM 7373 FR)
- Flächenbündig (KM 7373 FL)
- Ausschnittmaß flächenbündig (BxT) 804 x 524 / 780 x 500 mm
- Ausschnittmaß aufliegend (BxT) 750 - 780 x 490 - 500 mm

KM 7373 FR € 1.241,-
KM 7373 FL € 1.241,-

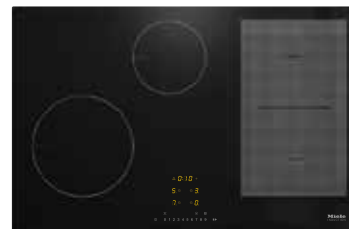

KM 7414 FX / KM 7414 FX Glas (o. Abb.)
Induktions-Kochfeld mit PowerFlex

- 4 Induktions-Kochzonen, davon 1 PowerFlex Bereich aus 2 PowerFlex-Zonen
- ComfortSelect
- Stop&Go-Funktion
- Warmhaltefunktion
- Kochzeiteinstellung Restwärmeanzeige für jede Kochzone
- Miele@home und Automatikfunktion Con@ctivity 3.0
- Flächenbündig
- KM 7414 FX Glas nur für den Einbau in Glas-Arbeitsplatten
- Ausschnittmaß FX und FX Glas (B x T): 756 x 496 / 730 x 470 mm

KM 7414 FX € 1.999,-
KM 7414 FX Glas € 2.073,-



KM 7174 FR
Induktions-Kochfeld mit PowerFlex

- 4 PowerFlex-Induktions-Kochzonen, zusammenschaltbar zu 2 PowerFlex-Bereichen
- Direkte Bedienung per Knebel
- Warmhaltefunktion
- Breiter, aufliegender Rahmen
- Ausschnittmaß (B x T): 780 x 500 mm

KM 7174 FR

€ 2.146,-



KM 7474 FR / KM 7474 FL (o. Abb.)
Induktions-Kochfeld mit PowerFlex

- 4 Induktions-Kochzonen, davon 1 PowerFlex-Bereich aus 2 PowerFlex-Zonen
- SmartSelect
- Einfache Anwahl von Zusatzfunktionen
- Stop&Go-Funktion
- Warmhaltefunktion
- Kochzeiteinstellung und Restwärmeanzeige für jede Kochzone
- Miele@home und Automatikfunktion Con@ctivity 3.0
- Breiter, aufliegender Rahmen (KM 7474 FR)
- Flächenbündig (KM 7474 FL)
- Ausschnittmaß flächenbündig (B x T): 804 x 524 / 780 x 500 mm
- Ausschnittmaß aufliegend (B x T): 780 x 500 mm

KM 7474 FR

€ 1.652,-

KM 7474 FL

€ 1.652,-



KM 7575 FR / KM 7575 FL (o. Abb.)
Induktions-Kochfeld mit PowerFlex

- 6 Induktions-Kochzonen, davon 3 PowerFlex-Bereiche aus 6 PowerFlex-Zonen
- SmartSelect
- Stop&Go-Funktion
- Warmhaltefunktion
- Kochzeiteinstellung und Restwärmeanzeige für jede Kochzone
- Miele@home und Automatikfunktion Con@ctivity 3.0
- Breiter, aufliegender Rahmen (KM 7575 FR)
- Flächenbündig (KM 7575 FL)
- Ausschnittmaß flächenbündig (B x T): 804 x 524 / 780 x 500 mm
- Ausschnittmaß aufliegend (B x T): 780 x 500 mm

KM 7575 FR

€ 2.399,-

KM 7575 FL

€ 2.399,-



KM 7576 FL 125 Gala Edition mattFinish**
Induktions-Kochfeld mit PowerFlex

- 6 Induktions-Kochzonen, davon 3 PowerFlex-Bereiche aus 6 PowerFlex-Zonen
- SmartSelect
- Stop&Go-Funktion
- Warmhaltefunktion
- Kochzeiteinstellung und Restwärmeanzeige für jede Kochzone
- Miele@home und Automatikfunktion Con@ctivity 3.0
- Flächenbündig
- Ausschnittmaß flächenbündig (B x T): 804 x 524 / 780 x 500 mm
- Ausschnittmaß aufliegend (B x T): 780 x 500 mm
- **Garantieverlängerung +125 Wochen (über Miele App)**

KM 7576 FL 125 Gala Edition

€ 2.736,-

** voraussichtlich lieferbar ab April 2024



KM 7678 FR / KM 7678 FL (o. Abb.)
Induktions-Kochfeld mit Vollfläche

- Vollflächeninduktion für bis zu 6 Kochgeschirre
- SmartSelect
- Stop&Go-Funktion
- Warmhaltefunktion
- Kochzeiteinstellung und Restwärmeanzeige für jede Kochzone
- Miele@home und Automatikfunktion Con@ctivity 3.0
- Schmäler, hochstehender Rahmen (KM 7678 FR)
- Flächenbündig (KM 7678 FL)
- Ausschnittmaß flächenbündig (B x T): 804 x 524 / 780 x 500 mm
- Ausschnittmaß aufliegend (B x T): 780 x 500 mm

KM 7678 FR

€ 3.031,-

KM 7678 FL

€ 3.031,-

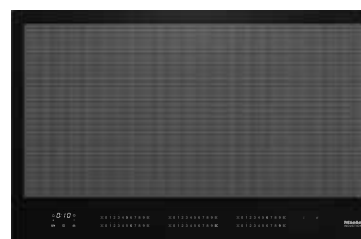

KM 7878-1 FL Diamond
Induktions-Kochfeld mit Vollfläche

- Vollflächeninduktion für bis zu 6 Kochgeschirre
- mit Diamond Finish: reduziert Kratzer und eleganter Glanzgrad
- SmartSelect White
- Stop&Go-Funktion
- Warmhaltefunktion
- Kochzoneneinstellung und Restwärmeanzeige für jede Kochzone
- Miele@home und Automatikfunktion Con@ctivity 3.0
- Flächenbündig
- Ausschnittmaß (B x T): 804 x 524 / 780 x 500 mm

KM 7878-1 FL Diamond

€ 3.231,-

Autarke Kochfelder



KM 7679 FR / KM 7679 FL (o. Abb.)
Induktions-Kochfeld mit TempControl und PowerFlex

- 4 Induktions-Kochzonen, davon 1 TempControl-Zone und 1 PowerFlex-Bereich aus 2 PowerFlex-Zonen
- SmartSelect
- Stop&Go-Funktion, Warmhaltefunktion
- Kochzeiteinstellung und Restwärmeanzeige für jede Kochzone
- Miele@home und Automatikfunktion Con@ctivity 3.0
- Schmäler, hochstehender Rahmen (KM 7679 FR)
- Flächenbündig (KM 7679 FL)
- Ausschnittmaß flächenbündig (B x T): 804 x 524 / 780 x 500 mm
- Ausschnittmaß aufliegend (B x T): 780 x 500 mm

KM 7679 FR € 2.799,-
KM 7679 FL € 2.799,-



KM 7879 FL
Induktions-Kochfeld mit TempControl und PowerFlex

- 4 Induktions-Kochzonen, davon 1 TempControl-Zone und 1 PowerFlex-Bereich aus 2 PowerFlex-Zonen
- SmartSelect White
- Stop&Go-Funktion
- Warmhaltefunktion
- Kochzeiteinstellung und Restwärmeanzeige für jede Kochzone
- Miele@home und Automatikfunktion Con@ctivity 3.0
- Flächenbündig
- Ausschnittmaß (B x T): 804 x 524 / 780 x 500 mm

KM 7879 FL € 3.146,-



KM 7699 FR / KM 7629 FX (o. Abb.)
Induktions-Kochfeld mit TempControl und PowerFlex

- 4 Induktions-Kochzonen, davon 1 TempControl-Zone und 1 PowerFlex-Bereich aus 2 PowerFlex-Zonen
- SmartSelect
- Stop&Go-Funktion
- Warmhaltefunktion
- Kochzeiteinstellung und Restwärmeanzeige für jede Kochzone
- Miele@home und Automatikfunktion Con@ctivity 3.0
- Schmäler, hochstehender Rahmen (KM 7699 FR)
- Flächenbündig (KM 7629 FX)
- Ausschnittmaß flächenbündig (KM 7629 FX): 932 x 516/906 x 490 mm
- Ausschnittmaß aufliegend (KM 7699 FR): 916 x 500 mm

KM 7699 FR € 3.346,-
KM 7629 FX € 3.694,-



KM 7697 FR / KM 7697 FL (o. Abb.)
Induktions-Kochfeld mit Vollfläche

- Vollflächeninduktion für bis zu 6 Kochgeschirre
- SmartSelect
- Stop&Go-Funktion
- Warmhaltefunktion
- Kochzoneneinstellung und Restwärmeanzeige für jede Kochzone
- Miele@home und Automatikfunktion Con@ctivity 3.0
- Schmäler, hochstehender Rahmen (KM 7697 FR)
- Flächenbündig (KM 7697 FL)
- Ausschnittmaß flächenbündig (B x T): 940 x 524 / 916 x 500 mm
- Ausschnittmaß aufliegend (B x T): 916 x 500 mm

KM 7697 FR € 3.399,-
KM 7697 FL € 3.399,-



KM 7897-1 FL Diamond
Induktions-Kochfeld mit Vollfläche

- Vollflächeninduktion für bis zu 6 Kochgeschirre
- mit Diamond Finish: reduziert Kratzer und eleganter Glanzgrad
- SmartSelect White
- Stop&Go-Funktion
- Warmhaltefunktion
- Kochzoneneinstellung und Restwärmeanzeige für jede Kochzone
- Miele@home und Automatikfunktion Con@ctivity 3.0
- Flächenbündig
- Ausschnittmaß (B x T): 940 x 524 / 916 x 500 mm

KM 7897-1 FL Diamond € 3.588,-

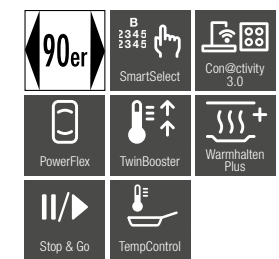
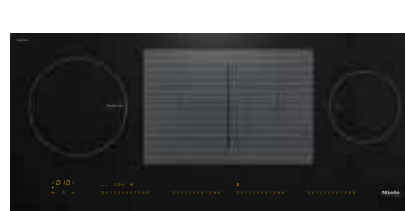

KM 7689 FL
Panorama-Kochfeld mit TempControl und PowerFlex

- 4 Induktions-Kochzonen, davon 1 TempControl-Zone und 1 PowerFlex-Bereich aus 2 PowerFlex-Zonen
- SmartSelect
- Stop&Go-Funktion
- Warmhaltefunktion
- Kochzoneneinstellung und Restwärmeanzeige für jede Kochzone
- Miele@home und Automatikfunktion Con@ctivity 3.0
- Flächenbündig
- Ausschnittmaß (B x T): 920 x 412 / 896 x 388 mm

KM 7689 FL € 3.346,-



KM 7999 FL Induktions-Kochfeld mit Touch-Display und TempControl

- Vollflächeninduktion für bis zu 5 Kochgeschirre, mit TempControl-Zone und PowerFlex Plus
- farbiges 7 Zoll Touch-Display
- SilentMove
- Stop&Go-Funktion
- Warmhaltefunktion
- Kochzeiteinstellung und Restwärmeanzeige für jede Kochzone
- Miele@home und Automatikfunktion Con@ctivity 3.0
- Flächenbündig
- Ausschnittmaß (B x T): 940 x 524 / 916 x 500 mm

KM 7999 FL

€ 5.831,-



KM 2010 Gaskochfeld

- 4 Brenner mit geschirrspülertauglichen, emaillierten Guss-Topfträgern, davon 1 Starkbrenner
- Einhandbedienung mit Knebeln
- Besonders sicher durch GasStop-Funktion
- Leichte Reinigung dank PerfectClean
- Ausschnittmaß (B x T): 560 x 480 mm

KM 2010

€ 978,-

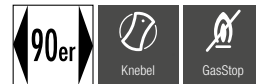

KM 2356-1 Gaskochfeld

- 5 Brenner mit geschirrspülertauglichen, emaillierten Guss-Topfträgern, davon 1 Starkbrenner
- Einhandbedienung mit Knebeln
- Besonders sicher durch GasStop-Funktion
- Ausschnittmaß (BxT): 862 x 490 mm

KM 2356-1

€ 2.315,-

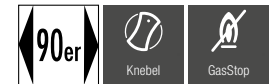

KM 3054-1 Gaskochfeld

- 5 Brenner mit geschirrspülertauglichen, emaillierten Guss-Topfträgern, davon 1 Starkbrenner
- Edelstahlrahmen
- Einhandbedienung mit Knebeln
- Besonders sicher durch GasStop-Funktion
- Ausschnittmaß (BxT): 916 x 500 mm

KM 3054-1

€ 2.315,-

ProLine



CS 1112 E ProLine Elektrokochofeld

- Profi-Design - Glaskeramik mit Rahmen
- Elektrokochofeld mit zwei Kochzonen inkl. 1 Vario-Zone
- Einfache und direkte Steuerung über Metallknebel
- Kombinierbar mit anderen ProLine Elementen

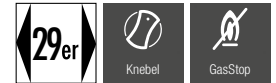

CS 1212-2 G ProLine Element Gas

- Professionelles Design – Edelstahlmulde in 288 mm Breite
- 1 Normalbrenner und 1 Starkbrenner
- Optimale Steuerung – Einhandbedienung mit Knebeln und QuickStart
- GasStop&Restart-Funktion
- Spülertaugliche ComfortCleanTopfträger

CS 1112 E

€ 1.304,-

CS 1212-2 G

€ 1.304,-

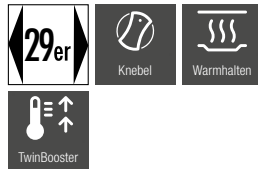

CS 1212-1 I ProLine Induktionskochofeld

- Profi-Design - Glaskeramik mit Rahmen
- Induktionskochofeld mit zwei Kochzonen
- Kürzeste Ankochzeit - TwinBooster
- Einfache und direkte Steuerung über Metallknebel
- Kombinierbar mit anderen ProLine Elementen
- Warmhaltefunktion

CS 1212-1 I

€ 1.662,-

SmartLine

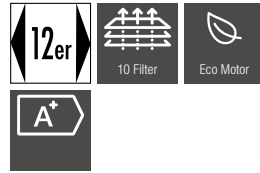

CSDA 7001 FL Tischlüfter für Ab- oder Umluftbetrieb

- Intuitive Schnellanwahl durch Zahlenreihen – SmartSelect
- Elegantes Design – für flächenbündigen oder aufliegenden Einbau
- Perfekt kombinierbar mit jedem SmartLine-Element
- Effiziente Filterung – 10-lagiger Edelstahlmetallfettfilter
- Energiesparend und leise – leistungsstarker ECO-Motor

CSDA 7001 FL CSZL 7000 Zwischenleiste

€ 1.757,-
€ 72,-

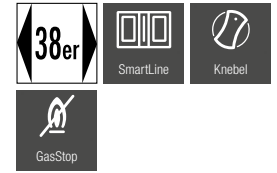

CS 7101-1 FL Einflammiges Gaskochfeld

- Einfache Steuerung – Einhandbedienung mit Knebel
- Elegantes Design – für flächenbündigen oder aufliegenden Einbau
- Perfekt kombinierbar mit jedem SmartLine-Element
- Großes Leistungsspektrum – Dual-Wok mit bis zu 5 kW Leistung
- Einfache Reinigung – Spülertaugliche ComfortClean Topfträger

CS 7101-1 FL CSZL 7000 Zwischenleiste

€ 1.515,-
€ 72,-

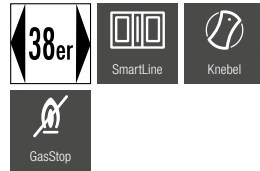

CS 7102-1 FL Zweiflammiges Gaskochfeld

- Einfache Steuerung – Einhandbedienung mit Knebel
- Elegantes Design – für flächenbündigen oder aufliegenden Einbau
- Perfekt kombinierbar mit jedem SmartLine-Element
- Besonders flexibel – 1 Normalbrenner und 1 Starkbrenner
- Einfache Reinigung – Spülertaugliche ComfortClean Topfträger

CS 7102-1 FL CSZL 7000 Zwischenleiste

€ 1.431,-
€ 72,-

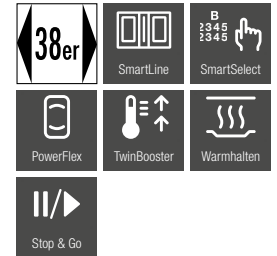

CS 7612 FL Induktionskochfeld mit 1 PowerFlex-Kochzone

- Intuitive Schnellanwahl durch Zahlenreihen – SmartSelect
- Elegantes Design – für flächenbündigen oder aufliegenden Einbau
- Perfekt kombinierbar mit jedem SmartLine-Element
- Flexibel und schnell – 2 Kochzonen inkl. 1 PowerFlex-Bereich
- Kürzeste Ankochzeit – TwinBooster

CS 7612 FL CSZL 7000 Zwischenleiste

€ 1.652,-
€ 72,-

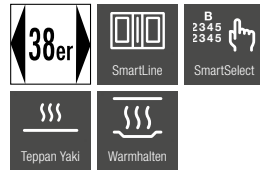

CS 7632 FL Induktionsbeheizter Teppan Yaki

- Intuitive Schnellanwahl durch Zahlenreihen – SmartSelect
- Elegantes Design – für flächenbündigen oder aufliegenden Einbau
- Perfekt kombinierbar mit jedem SmartLine-Element
- Besonders flexibel – 2 separat regelbare Teppanbereiche
- Kurze Aufheizzeiten – dank Induktionsbeheizung

CS 7632 FL CSZL 7000 Zwischenleiste

€ 2.799,-
€ 72,-



CS 7641 FL Induktionsbeheizte Wokmulde

- Intuitive Schnellanwahl durch Zahlenreihen – SmartSelect
- Elegantes Design – für flächenbündigen oder aufliegenden Einbau
- Perfekt kombinierbar mit jedem SmartLine-Element
- Außergewöhnlich – mit eingelassener Wokmulde
- Leistungsstark – Boosterfunktion
- Unbeschichtete Wok-Pfanne ist im Lieferumfang bereits enthalten

CS 7641 FL CSZL 7000 Zwischenleiste

€ 3.136,-
€ 72,-

SmartLine

CSDA 7001 FL Einbauvariante Umluft

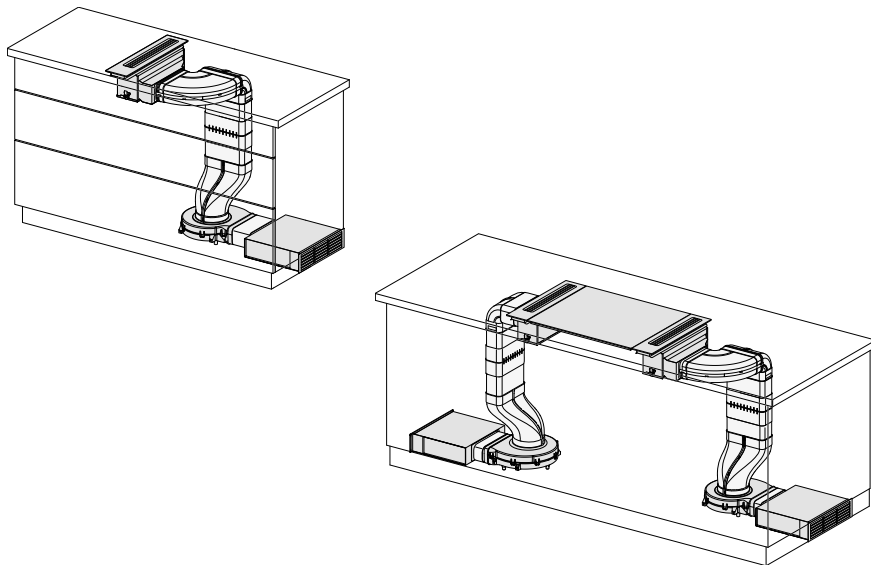

DUU 1000-2

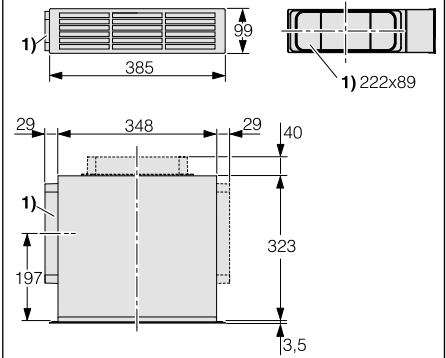

¹⁾Stützen für Abluftanschluss
 Ein zweiter Stützen zum Anschluss einer weiteren Abluftbox liegt bei. Die Stützen können rechts, links und hinten montiert werden.
 Abluftanschluss für Flachkanalsystem 222 x 89 mm, Ausschnittmaß in der Sockelleiste 350 mm x 98 mm.



**Zwischenleiste
 CSZL 7000**

- Zur Verbindung mehrerer SmartLine-Elemente
- Inkl. Klemmfedern

CSZL 7000

€ 72,-

Sockelgebläse für CSDA 7001

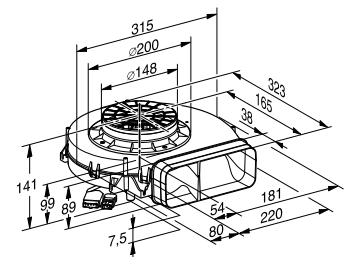

Den Tischlüfter CSDA 7001 empfehlen wir für Kochfelder bis 60 cm Breite.



Miele Induktionskochfeld KM 7667 FL mit Teppan Yaki CS 7632 und Tischlüfter CSDA 7001.



Autarke Kochfelder mit integriertem Dunstabzug Plug&Play

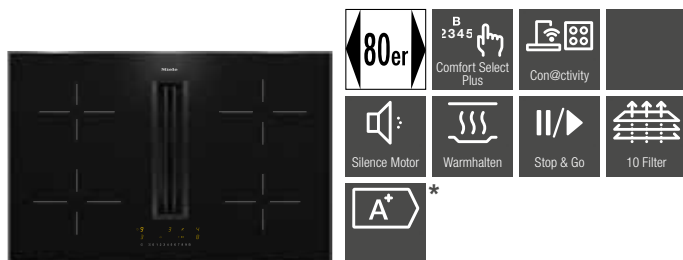

KMDA 7272 Silence FR/KMDA 7272 Silence FL (o. Abb.) Induktions-Kochfeld mit integriertem, flächenbündigem Dunstabzug

- 4 Einzel-Kochzonen
- Silence-Motor
- ComfortSelect Plus mit aufgedrucktem Zahlenstrahl
- Automatikfunktion Con@ctivity
- Abluft, Umluft als Plug&Play-Lösung und geführte Umluft mit Sonderzubehör
- Umluftvariante enthält Aktivkohlefilter und Plug&Play Adapter
- Schmäler, hochstehender Rahmen (KMDA 7272 FR)
- Flächenbündig/rahmenlos aufliegend (KMDA 7272 FL)
- Ausschnittmaß (B x T)
KMDA 7272 Silence FR: 780 x 500 mm,
KMDA 7272 Silence FL: 804 x 524 / 780 x 500 mm
- Nachkaufbares Zubehör: geführte Umluft DUU 1500 oder DFKS-UR, Abluft DFKS-AR

**Flächenbündiger
Dunstabzug mit
Silence Motor
und Plug&Play
Installation**

KMDA 7272 FR-U Silence Umluft Plug&Play	€ 2.894,-
KMDA 7272 FR-A Silence Abluft	€ 2.894,-
KMDA 7272 FL-U Silence Umluft Plug&Play	€ 2.894,-
KMDA 7272 FL-A Silence Abluft	€ 2.894,-

* modellabhängig

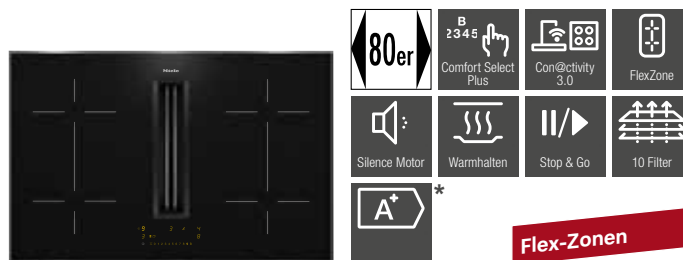

KMDA 7473 Silence FR/KMDA 7473 Silence FL (o. Abb.) Induktions-Kochfeld mit Flex-Zone und integriertem, flächenbündigem Dunstabzug

- 4 Flex-Induktions-Kochzonen, zusammenschaltbar zu 2 Flex-Bereichen
- Silence-Motor
- ComfortSelect Plus mit hinterleuchteten Zahlenstrahl
- Miele@home und Automatikfunktion Con@ctivity
- Abluft, Umluft als Plug&Play-Lösung und geführte Umluft mit Sonderzubehör
- Umluftvariante enthält Aktivkohlefilter und Plug&Play Adapter
- Schmäler, hochstehender Rahmen (KMDA 7473 FR)
- Flächenbündig/rahmenlos aufliegend (KMDA 7473 FL)
- Ausschnittmaß (B x T)
KMDA 7473 Silence FR: 780 x 500 mm,
KMDA 7473 Silence FL: 804 x 524 / 780 x 500 mm
- Nachkaufbares Zubehör: geführte Umluft DUU 1500 oder DFKS-UR, Abluft DFKS-AR
- Kochfeldgröße: 2 mal 210 x 420 mm

Flex-Zonen

**Flächenbündiger
Dunstabzug mit
Silence Motor
und Plug&Play
Installation**

KMDA 7473 FR-U Silence Umluft Plug&Play	€ 3.094,-
KMDA 7473 FR-A Silence Abluft	€ 3.094,-
KMDA 7473 FL-U Silence Umluft Plug&Play	€ 3.094,-
KMDA 7473 FL-A Silence Abluft	€ 3.094,-

Einbaubeispiele

Geführter Umluftbetrieb: mit Sonderzubehör möglich, Einbauskizzen und Planungshinweise siehe miele.at bzw. im Prospekt „Einbauskizzen“

- Die hintere Korpuswand muss für den Servicefall abnehmbar sein.
- Die abnehmbare Auffangwanne und die Reinigungsklappe müssen nach dem Einbau zugänglich sein.
- Der Querschnitt der Entlüftungsöffnung muss mindestens 425 cm² betragen.

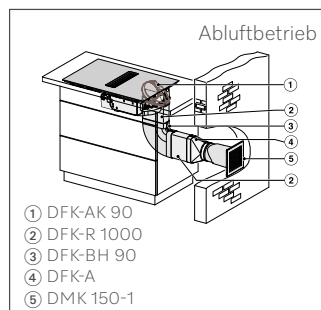
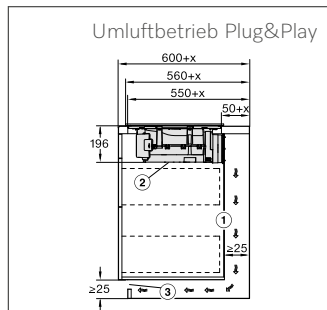

Verlängerungsset DVS 150 Plug&Play

- Verlängerungsset
- Alu-Flexschlauch
 - für Installationen in Schränken mit Tiefe >60cm
 - für KMDA 7272, KMDA 7473, KMDA 7676 und KMDA 7876

DVS 150 € 45,-

Zubehör



Flachkanal-Set für geführte Umluft DFKS-UR

- Inhalt: 1 x DFK-AK 90, 1 x DFK-BV 90, 1 x DFK-BH 90, 1 x DFK-V, 1 x DFK-L, 2 x DFK-R1000, 1 x DFK-DB, 1 x DUU 1500,
- Deckt viele Einbausituationen ab
 - Vereinfachte Planbarkeit
 - Reduzierter Verpackungsaufwand
 - Im Set günstiger als einzeln
 - für KMDA 7272, KMDA 7473, KMDA 7676 und KMDA 7876



Flachkanal-Set für Abluft DFKS-AR

- Inhalt: 2 x DFK-AK 90, 1 x DFK-BH 90, 1 x DFK-A, 2 x DFK-R1000, 1 x DFK-DB, 1 x DMK 150-1,
- Deckt viele Einbausituationen ab
 - Vereinfachte Planbarkeit
 - Reduzierter Verpackungsaufwand
 - Im Set günstiger als einzeln
 - für KMDA 7272, KMDA 7473, KMDA 7676 und KMDA 7876



Mauerkasten DMK 150-1

- Dichtschließender, isolierter Mauerkasten für Ø 100 / 110 / 125 / 150 mm mit Rückstauklappe.
- Geeignet für Niedrigenergiehäuser.
 - Erfüllt die Vorgaben der Energie-Einsparverordnung (EnEV).
 - Luftdichtheit nach DIN EN 13829 (Blower Door Messung).
 - Farbe: grau, Abluftgitter in Edelstahl
 - Hinweis: Benötigter Mauerlochdurchmesser 202 mm



Umbausatz für geführte Umluft DUU 1500

- Geführte Umluft mit Kanalsystem für Sockelhöhen ab 10 cm
- Abluftanschluss für Flachkanäle nach links, rechts oder hinten möglich
 - für KMDA 7272, KMDA 7473, KMDA 7676 und KMDA 7876

DFKS-UR € 430,-

DFKS-AR € 460,-

DMK 150-1 € 299,-

DUU 1500 € 202,-

Autarke Kochfelder mit integriertem Dunstabzug

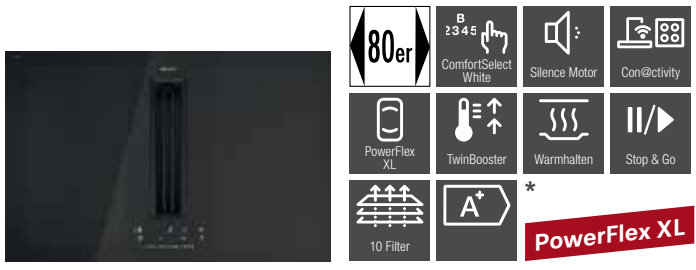

KMDA 7676 BlackPerfection FL Induktions-Kochfeld mit PowerFlex XL und integriertem, flächenbündigem Dunstabzug

- 4 PowerFlex XL-Induktions-Kochzonen, zusammenschaltbar zu 2 PowerFlex XL-Bereichen
- Silence-Motor
- All-Black Design
- ComfortSelect White Steuerung
- Miele@home und Automatikfunktion Con@ctivity
- Abluft, Umluft als Plug&Play-Lösung und geführte Umluft mit Sonderzubehör
- Umluftvariante enthält Aktivkohlefilter und Plug&Play Adapter
- Flächenbündig/rahmenlos aufliegend
- Ausschnittmaß (B x T) KMDA 7676 BlackPerfection FL: 804 x 524 / 780 x 500 mm
- Nachkaufbares Zubehör: geführte Umluft DUU 1500 oder DFKS-UR, Abluft DFKS-AR
- Kochfeldgröße: 2 mal 230 x 460 mm

PowerFlex XL-Kochzone, flächenbündiger Dunstabzug mit Silence Motor und Plug&Play Installation

KMDA 7676 FL-U BlackPerfection Umluft Plug&Play € 3.578,-
KMDA 7676 FL-A BlackPerfection Abluft € 3.578,-

* modellabhängig



KMDA 7876 FL Gala Edition in mattFinish** Induktions-Kochfeld mit PowerFlex XL und integriertem, flächenbündigem Dunstabzug

125 Gala Edition +125 Wochen

- 4 PowerFlex XL-Induktions-Kochzonen, zusammenschaltbar zu 2 PowerFlex XL-Bereichen – Silence-Motor
- Glaskeramik in MattFinish: Kratzresistenz und mit Anti-Fingerprint-Effekt
- ComfortSelect White Steuerung
- Miele@home und Automatikfunktion Con@ctivity
- Abluft, Umluft als Plug&Play-Lösung und geführte Umluft mit Sonderzubehör
- FL: 804 x 524 / 780 x 500 mm
- Nachkaufbares Zubehör: geführte Umluft DUU 1500 oder DFKS-UR, Abluft DFKS-AR
- **Garantieverlängerung +125 Wochen (über Miele App)**
- Kochfeldgröße: 2 mal 230 x 460 mm

PowerFlex XL-Kochzone, flächenbündiger Dunstabzug mit Silence Motor und Plug&Play Installation

KMDA 7876 FL-U 125 Gala Edition Umluft Plug&Play € 3.999,-
KMDA 7876 FL-A 125 Gala Edition Abluft € 3.999,-

** voraussichtlich lieferbar ab April 2024

Einbaubeispiele

Geführter Umluftbetrieb: mit Sonderzubehör möglich, Einbausketzen und Planungshinweise siehe miele.at bzw. im Prospekt „Einbausketzen“

- Die hintere Korpuswand muss für den Servicefall abnehmbar sein.
- Die abnehmbare Auffangwanne und die Reinigungsklappe müssen nach dem Einbau zugänglich sein.
- Der Querschnitt der Entlüftungsöffnung muss mindestens 425 cm² betragen.

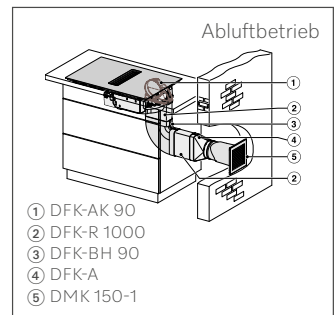
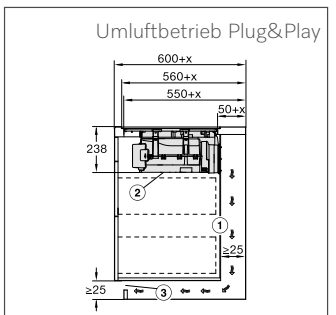

Verlängerungsset DVS 150 Plug&Play

- Verlängerungsset
- Alu-Flexschlauch
 - für Installationen in Schränken mit Tiefe >60cm
 - für KMDA 7272, KMDA 7473, KMDA 7676 und KMDA 7876

DVS 150 € 45,-

Zubehör



Flachkanal-Set für geführte Umluft DFKS-UR

- Inhalt: 1 x DFK-AK 90, 1 x DFK-BV 90, 1 x DFK-BH 90, 1 x DFK-V, 1 x DFK-L, 2 x DFK-R1000, 1 x DFK-DB, 1 x DUU 1500,
- Deckt viele Einbausituationen ab
 - Vereinfachte Planbarkeit
 - Reduzierter Verpackungsaufwand
 - Im Set günstiger als einzeln
 - für KMDA 7272, KMDA 7473, KMDA 7676 und KMDA 7876



Flachkanal-Set für Abluft DFKS-AR

- Inhalt: 2 x DFK-AK 90, 1 x DFK-BH 90, 1 x DFK-A, 2 x DFK-R1000, 1 x DFK-DB, 1 x DMK 150-1,
- Deckt viele Einbausituationen ab
 - Vereinfachte Planbarkeit
 - Reduzierter Verpackungsaufwand
 - Im Set günstiger als einzeln
 - für KMDA 7272, KMDA 7473, KMDA 7676 und KMDA 7876



BLOWER DOOR TEST
DIN EN 13829

Mauerkasten DMK 150-1

- Dichtschließender, isolierter Mauerkasten für Ø 100 / 110 / 125 / 150 mm mit Rückstauklappe.
- Geeignet für Niedrigenergiehäuser.
 - Erfüllt die Vorgaben der Energie-Einsparverordnung (EnEV).
 - Luftdichtheit nach DIN EN 13829 (Blower Door Messung).
 - Farbe: grau, Abluftgitter in Edelstahl
 - Hinweis: Benötigter Mauerlochdurchmesser 202 mm



Umbausatz für geführte Umluft DUU 1500

- Geführte Umluft mit Kanalsystem für Sockelhöhen ab 10 cm
- Abluftanschluss für Flachkanäle nach links, rechts oder hinten möglich
 - für KMDA 7272, KMDA 7473, KMDA 7676 und KMDA 7876

DFKS-UR € 430,- **DFKS-AR € 460,-** **DMK 150-1 € 299,-** **DUU 1500 € 202,-**

Alle Preisangaben sind unverbindlich empfohlene Verkaufspreise in EUR inkl. MwSt.

Kochfelder



Dunstabzugshauben



Dunstabzugshauben

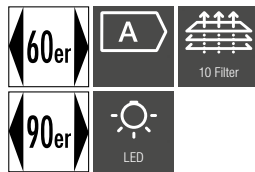

DAS 2620 / DAS 2920 (o. Abb.) Flachpaneel-Dunstabzugshaube*

- Abluft, Umluft mit Sonderzubehör
- Abluft Ø 150 mm 195–555 m³/h
- LED-Beleuchtung
- Spülmaschinengeeigneter Edelstahl-Metallfettfilter (10-lagig)
- EasySwitch Steuerung mit Tipptasten

***Achtung:**
Bei Erstinbetriebnahme muss das Kohlefilter Set DKFS 31-x bestellt werden (mit Halter für die Kohlefilter)! Anschließend ist der „normale“ DKF 31-x ausreichend.

DAS 2620 (60 cm)	€ 557,-
DAS 2920 (90 cm)	€ 694,-
Umbausatz Umluft DUU 151	€ 142,-
Inbetriebnahmeset für Umluft DKFS 31-P inkl. Filter	€ 98,-

Weitere Inbetriebnahmesets auch in Sensitiv- und Regenierbarer-Ausführung erhältlich.

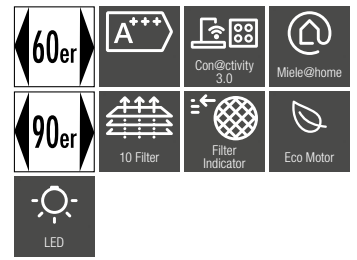

DAS 4620 / DAS 4920 (o. Abb.) Flachpaneel-Dunstabzugshaube*

- Abluft, Umluft mit Sonderzubehör
- Abluft Ø 150 mm 180–600 m³/h
- Energiesparender ECO-Motor
- LED-Beleuchtung und Filter-Sättigungsanzeigen
- Nachlaufzeit 5 o. 15 Min.
- Spülmaschinengeeignete Edelstahl-Metallfettfilter (10-lagig)
- EasySwitch Steuerung mit Tipptasten
- Automatikfunktion Con@ctivity 3.0 und Miele@home

***Achtung:**
Bei Erstinbetriebnahme muss das Kohlefilter Set DKFS 31-x bestellt werden (mit Halter für die Kohlefilter)! Anschließend ist der „normale“ DKF 31-x ausreichend.

DAS 4620 (60 cm)	€ 767,-
DAS 4920 (90 cm)	€ 894,-
Umbausatz Umluft DUU 151	€ 142,-
Inbetriebnahmeset für Umluft DKFS 31-P inkl. Filter	€ 98,-

Weitere Inbetriebnahmesets auch in Sensitiv- und Regenierbarer-Ausführung erhältlich.

**voraussichtlich lieferbar ab März 2024

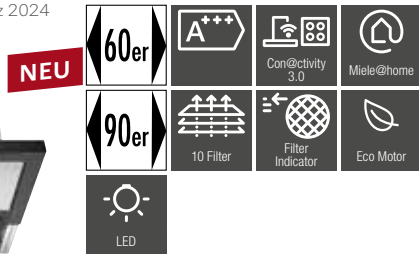

DAS 4620 / DAS 4929 (o. Abb.) mattschwarz*/** Flachpaneel-Dunstabzugshaube

- Abluft, Umluft mit Sonderzubehör
- Abluft Ø 150 mm 180–600 m³/h
- Energiesparender ECO-Motor
- LED-Beleuchtung und Filter-Sättigungsanzeigen
- Nachlaufzeit 5 o. 15 Min.
- Spülmaschinengeeignete Edelstahl-Metallfettfilter (10-lagig)
- EasySwitch Steuerung mit Tipptasten
- Automatikfunktion Con@ctivity 3.0 und Miele@home

***Achtung:**
Bei Erstinbetriebnahme muss das Kohlefilter Set DKFS 31-x bestellt werden (mit Halter für die Kohlefilter)! Anschließend ist der „normale“ DKF 31-x ausreichend.

DAS 4620 (60 cm)	€ 809,-
DAS 4920 (90 cm)	€ 936,-
Umbausatz Umluft DUU 151	€ 142,-
Inbetriebnahmeset für Umluft DKFS 31-P inkl. Filter	€ 98,-

Weitere Inbetriebnahmesets auch in Sensitiv- und Regenierbarer-Ausführung erhältlich.



DAS 4631 / DAS 4931 125 Edition (o. Abb.) Flachpaneel-Dunstabzugshaube*

- Abluft, Umluft mit Sonderzubehör
- Abluft Ø 150 mm 180–720 m³/h
- Energiesparender ECO-Motor
- LED-Beleuchtung und Filter-Sättigungsanzeigen
- Nachlaufzeit 5 o. 15 Min.
- Spülmaschinengeeigneter Edelstahl-Metallfettfilter (10-lagig)
- SmartControl Touch-Bedienung
- Automatikfunktion Con@ctivity 3.0 und Miele@home

125 Edition:
Gutschein gratis
AirClean Filter
DKF 31-S

DAS 4631 125 Edition (60 cm)	€ 904,-
DAS 4931 125 Edition (90 cm)	€ 1.020,-
Umbausatz Umluft DUU 151	€ 142,-
Inbetriebnahmeset für Umluft DKFS 31-P inkl. Filter	€ 98,-

Weitere Inbetriebnahmesets auch in Sensitiv- und Regenierbarer-Ausführung erhältlich.

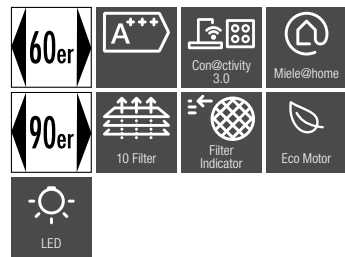

DAS 4630 / DAS 4930 (o. Abb.) Flachpaneel-Dunstabzugshaube*

- Abluft, Umluft mit Sonderzubehör
- Abluft Ø 150 mm 180–720 m³/h
- Energiesparender ECO-Motor
- LED-Beleuchtung und Filter-Sättigungsanzeigen
- Nachlaufzeit 5 o. 15 Min.
- Spülmaschinengeeignete Edelstahl-Metallfettfilter (10-lagig)
- SmartControl Touch-Bedienung
- Automatikfunktion Con@ctivity 3.0 und Miele@home

***Achtung:**
Bei Erstinbetriebnahme muss das Kohlefilter Set DKFS 31-x bestellt werden (mit Halter für die Kohlefilter)! Anschließend ist der „normale“ DKF 31-x ausreichend.

DAS 4630 (60 cm)	€ 957,-
DAS 4930 (90 cm)	€ 1.094,-
Umbausatz Umluft DUU 151	€ 142,-
Inbetriebnahmeset für Umluft DKFS 31-P inkl. Filter	€ 98,-

Weitere Inbetriebnahmesets auch in Sensitiv- und Regenierbarer-Ausführung erhältlich.

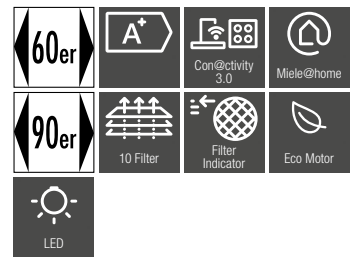

DAS 4640 / DAS 4940 (o. Abb.) Flachpaneel-Dunstabzugshaube

- Abluft, Umluft mit Sonderzubehör
- Abluft Ø 150 mm 180–600 m³/h (DAS 4640)/200–625 m³/h (DAS 4940)
- Energiesparender ECO-Motor
- LED-Beleuchtung und Filter-Sättigungsanzeigen
- Nachlaufzeit 5 o. 15 Min.
- Spülmaschinengeeignete Edelstahl-Metallfettfilter (10-lagig)
- EasySwitch Steuerung mit Tipptasten
- Automatikfunktion Con@ctivity 3.0 und Miele@home

DAS 4640 (60 cm)	€ 1.115,-
DAS 4940 (90 cm und A++)	€ 1.241,-
Umbausatz Umluft DUU 151	€ 142,-
Aktivkohlefilter DKF 31-P	€ 92,-

Aktivkohlefilter auch in Sensitiv- und Regenierbarer-Ausführung erhältlich.

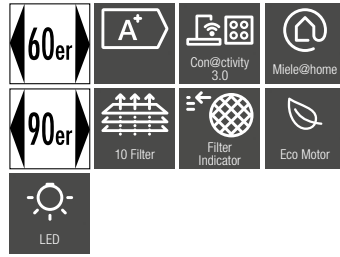

**DAS 8630 / DAS 8930 (o. Abb.)
Flachpaneel-Dunstabzugshaube**

- Abluft, Umluft mit Sonderzubehör
- Abluft Ø 150 mm 180–810 m³/h (DAS 8630)/190–880 m³/h (DAS 8930)
- Energiesparender ECO-Motor
- LED-Beleuchtung und Filter-Sättigungsanzeigen
- Nachlaufzeit 5 o. 15 Min.
- Spülmaschinengeeignete Edelstahl-Metallfettfilter (10-lagig)
- Elegante SmartControl White Touch-Bedienung
- Automatikfunktion Con@ctivity 3.0 und Miele@home

DAS 8630 (60 cm)	€ 1.546,-
DAS 8930 (90 cm und A++)	€ 1.673,-
Umbausatz Umluft DUU 151	€ 142,-
Aktivkohlefilter DKF 31-P	€ 92,-

Aktivkohlefilter auch in Sensitiv- und Regenierbarer-Ausführung erhältlich.

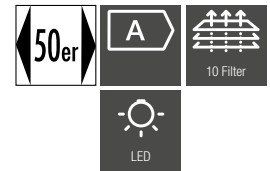

**DA 2450-1
Lüfterbaustein**

- Abluft, Umluft mit Sonderzubehör
- Abluft Ø 150 mm 250 – 600 m³/h
- LED-Beleuchtung
- Spülmaschinengeeigneter Edelstahl-Metallfettfilter (10-lagig)
- Drehknebel

DA 2450-1 EDST (50 cm)	€ 504,-
Umbausatz Umluft DUU 151	€ 142,-
Aktivkohlefilter DKF 15-P	€ 149,-

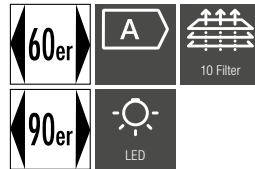

**DA 2360 / DA 2390 (o. Abb.)
Lüfterbaustein**

- Abluft, Umluft mit Sonderzubehör
- Abluft Ø 150 mm 250 – 600 m³/h
- LED-Beleuchtung
- Spülmaschinengeeigneter Edelstahl-Metallfettfilter (10-lagig)
- Elektronische Steuerung mit Tipptasten

DA 2360 EDST (60 cm)	€ 957,-
DA 2390 EDST (90 cm)	€ 1.346,-
Umbausatz Umluft DUU 151	€ 142,-
Aktivkohlefilter DKF 19-P	€ 98,-

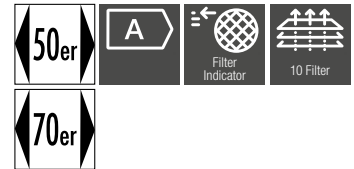

**DA 2558 (o. Abb.) / DA 2578
Lüfterbaustein**

- Abluft, Umluft mit Sonderzubehör
- Abluft Ø 150 mm 250 – 600 m³/h
- Elektronische Steuerung mit Tipptasten
- Automatikfunktion Con@ctivity 3.0 und Miele@home
- LED-Beleuchtung und Filter-Sättigungsanzeigen
- Spülmaschinengeeigneter Edelstahl-Metallfettfilter (10-lagig)

DA 2558 EDST (50 cm)	€ 873,-
DA 2578 Edelstahl (70 cm)	€ 988,-
Umbausatz Umluft DUU 151	€ 142,-
Aktivkohlefilter DKF 15-P	€ 149,-

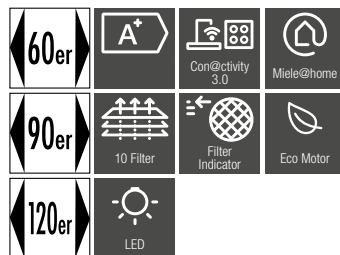

**DA 2668 / DA 2698 EDST (o. Abb.)/
DA 2698 BRWS (o. Abb.) / DA 2628 (o. Abb.) Lüfterbaustein**

- Abluft, Umluft mit Sonderzubehör (DA 2628 W nur Abluft)
- Energiesparender ECO-Motor
- LED-Beleuchtung und Filter-Sättigungsanzeigen
- Spülmaschinengeeigneter Edelstahl-Metallfettfilter (10-lagig)
- Elektronische Steuerung mit Tipptasten
- Automatikfunktion Con@ctivity 3.0 und Miele@home

DA 2668 EDST (60 cm)	€ 1.883,-
DA 2698 EDST (90 cm)	€ 2.273,-
DA 2698 BRWS (90 cm)	€ 2.388,-
DA 2628 EDST (120 cm)	€ 2.715,-
Umbausatz Umluft DUU 151	€ 142,-
Aktivkohlefilter DKF 19-P	€ 98,-

Alle Preisangaben sind unverbindlich empfohlene Verkaufspreise in EUR inkl. MwSt.

Dunstabzugshauben

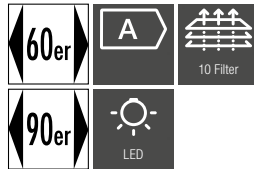

DAW 1620 W (o. Abb.) / DAW 1920 W Wand-Dunstabzugshaube

- Abluft, Umluft mit Sonderzubehör
- Abluft Ø 150 mm 265–645 m³/h
- LED-Beleuchtung
- Spülmaschinengeeignete Metallfettfilter (10-lagig)
- EasySwitch-Drucktasten

DAW 1620 W EDST (60 cm)	€ 631,-
DAW 1920 W EDST (90 cm)	€ 736,-
Inbetriebnahmeset für Umluft DKFS 36-P inkl. Filter	€ 219,-

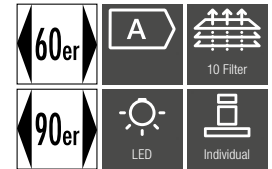

PUR 68 W (o. Abb.) / PUR 98 W Wand-Dunstabzugshaube

- Abluft, Umluft mit Sonderzubehör
- Abluft Ø 150 mm 265–650 m³/h
- LED-Beleuchtung
- Spülmaschinengeeignete Edelstahl-Metallfettfilter (10-lagig)
- Elektronische Steuerung mit Tiptasten

PUR 68 W EDST (60 cm)	€ 957,-
PUR 98 W EDST (90 cm)	€ 1.083,-
Umbausatz Umluft DUW 20	€ 63,-
Aktivkohlefilter DKF 12-P	€ 98,-
Regenerierbarer Aktivkohlefilter DKF 12-R	€ 269,-

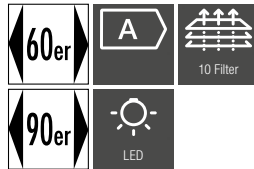

PUR 68 W (o. Abb.) / PUR 98 W mattschwarz Wand-Dunstabzugshaube

- Abluft, Umluft mit Sonderzubehör
- Abluft Ø 150 mm 265–650 m³/h
- LED-Beleuchtung
- Spülmaschinengeeignete Edelstahl-Metallfettfilter (10-lagig)
- Elektronische Steuerung mit Tiptasten

PUR 68 W masw (60 cm)	€ 1.009,-
PUR 98 W masw (90 cm)	€ 1.136,-
Umbausatz Umluft DUW 20	€ 63,-
Aktivkohlefilter DKF 12-P	€ 98,-
Regenerierbarer Aktivkohlefilter DKF 12-R	€ 269,-



DA 5798 W Next Step Wand-Dunstabzugshaube

- Abluft, Umluft mit Sonderzubehör
- Abluft Ø 150 mm 180–600 m³/h
- LED-Beleuchtung
- Spülmaschinengeeignete Edelstahl-Metallfettfilter (10-lagig)
- Elektronische Steuerung mit Tiptasten
- Automatikfunktion Con@ctivity und Miele@home

DA 5798 W Next Step Edelstahl/Glas (90 cm)	€ 1.778,-
Umbausatz Umluft DUW 20	€ 63,-
Aktivkohlefilter DKF 12-P	€ 98,-
Regenerierbarer Aktivkohlefilter DKF 12-R	€ 269,-

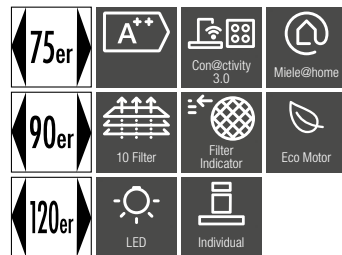

DA 4288 W (o. Abb.) / DA 4298 W / DA 4228 W (o. Abb.) Wand-Dunstabzugshaube

- Abluft, Umluft mit Sonderzubehör (DA 4228 W nur Abluft)
- Abluft Ø 150 mm 190–630 m³/h
- Energiesparender ECO-Motor
- LED-Beleuchtung und Filter-Sättigungsanzeigen
- Spülmaschinengeeigneter Edelstahl-Metallfettfilter (10-lagig)
- Elektronische Steuerung mit Tiptasten
- Automatikfunktion Con@ctivity 3.0 und Miele@home

DA 4288 W EDST (75 cm)	€ 1.820,-
DA 4298 W EDST (90 cm)	€ 1.820,-
DA 4228 W EDST (120 cm)	€ 2.094,-
Umbausatz Umluft DUW 20	€ 63,-
Aktivkohlefilter DKF 12-P	€ 98,-
Regenerierbarer Aktivkohlefilter DKF 12-R	€ 269,-



NEU:
Haubenkörper in
Glasfarbe

**DA 9092 W GRGR/DA 9092 W OBSW (o. Abb.)
Wand-Dunstabzugshaube*****

- Abluft, Umluft mit Sonderzubehör
- Abluft Ø 150 mm 260–670 m³/h
- LED-Beleuchtung
- Spülmaschinengeigneter Edelstahl-Metallfettfilter (10-lagig)
- Touchbedienung auf Glas

DA 9092 W GRGR	€ 1.104,-
DA 9092 W OBSW	€ 1.104,-
Kamin DADC 9000 Mattschwarz oder Mattgrau	€ 188,-
Aktivkohlefilter DKF 29	€ 103,-
Regenerierbarer Aktivkohlefilter DKF 29-R	€ 269,-

***voraussichtlich lieferbar ab März 2024,
Vorgänger DA 9091 und DA 9298 lieferbar bis voraussichtlich Ende Februar 2024.



NEU:
Haubenkörper in
Glasfarbe

**DA 9299 W Screen Blackboard
Wand-Dunstabzugshaube*****

- Abluft, Umluft mit Sonderzubehör
- Abluft Ø 150 mm 210–915 m³/h
- Energiesparender ECO-Motor
- LED-Beleuchtung und Filter-Sättigungsanzeigen
- Nachlaufzeit 5 o. 15 Min.
- Spülmaschinengeeignete Edelstahl-Metallfettfilter (10-lagig)
- SmartControl Touch-Bedienung
- Automatikfunktion Con@ctivity 3.0 und Miele@home
- Blackboard Oberfläche zum Beschreiben mit Kreide

DA 9299 W Blackboard	€ 1.831,-
Kamin DADC 9000	€ 188,-
Aktivkohlefilter DKF 29	€ 103,-
Regenerierbarer Aktivkohlefilter DKF 29-R	€ 269,-

***voraussichtlich lieferbar ab März 2024,
Vorgänger DA 9091 und DA 9298 lieferbar bis voraussichtlich Ende Februar 2024.



**DA 6066 W OBSW (o.Abb.)/DA 6066 W BRWS (o.Abb.)
DA 6096 W OBSW/DA 6096 W BRWS (o.Abb.) Wand-Dunstabzugshaube***

- Abluft, Umluft mit Sonderzubehör
- Abluft Ø 150 mm 200–650 m³/h
- LED-Beleuchtung
- Spülmaschinengeeignete Edelstahl-Metallfettfilter (10-lagig)
- Elektronische Steuerung mit Tiptasten

DA 6066 W OBSW/BRWS (60 cm)	€ 1.325,-
DA 6096 W OBSW/BRWS (90 cm)	€ 1.325,-
Kamin DADC 6000 EDST nur für Abluft	€ 207,-
Kamin DADC 6000 OBSW nur für Abluft	€ 205,-
Kamin DADC 6000 BRWS nur für Abluft	€ 217,-
Aktivkohlefilter DKF 25-P	€ 103,-
Regenerierbarer Aktivkohlefilter DKF 25-R	€ 269,-

*voraussichtlich lieferbar bis 31. März 2024

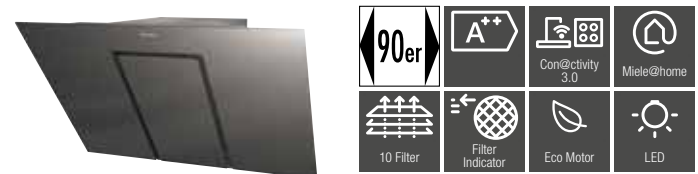

**DA 6498 W GRGR/DA 6498 W OBSW (o. Abb.)
Wand-Dunstabzugshaube***

- Abluft, Umluft mit Sonderzubehör
- Abluft Ø 150 mm 180 – 610 m³/h
- Energiesparender ECO-Motor
- LED-Beleuchtung und Filter-Sättigungsanzeige
- Nachlaufzeit 5 o. 15 Min.
- Spülmaschinengeigneter Edelstahl-Metallfettfilter (10-lagig)
- Touchbedienung auf Glas
- Automatikfunktion Con@ctivity 3.0 und Miele@home

DA 6498 W GRGR	€ 1.915,-
DA 6498 W OBSW	€ 1.915,-
Kamin DADC 6000 GRGR nur für Abluft	€ 205,-
Kamin DADC 6000 OBSW nur für Abluft	€ 205,-
Aktivkohlefilter DKF 25-P	€ 103,-
Regenerierbarer Aktivkohlefilter DKF 25-R	€ 269,-

*voraussichtlich lieferbar bis 31. März 2024

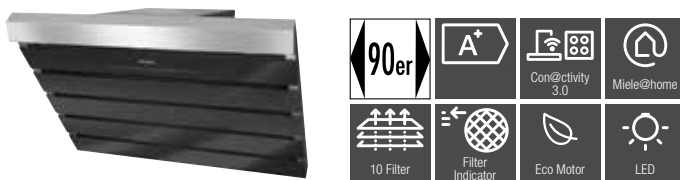

**DA 6798 W
Wand-Dunstabzugshaube***

- Abluft, Umluft mit Sonderzubehör
- Abluft Ø 150 mm 180 – 610 m³/h
- LED-Beleuchtung
- Filter-Sättigungsanzeige
- Nachlaufzeit 5 o. 15 Min.
- Spülmaschinengeigneter Edelstahl-Metallfettfilter (10-lagig)
- Touchbedienung auf Glas
- Automatikfunktion Con@ctivity 3.0 und Miele@home

DA 6798 W	€ 2.715,-
Kamin DADC 6000 EDST nur für Abluft	€ 207,-
Aktivkohlefilter DKF 25-P	€ 103,-
Regenerierbarer Aktivkohlefilter DKF 25-R	€ 269,-

*voraussichtlich lieferbar bis 31. März 2024



DAH 1650 (o.Abb.)/DAH 1850 (o.Abb.)/DAH 1950 Kopffrei-Dunstabzugshaube**

- Abluft, Umluft mit Sonderzubehör
- Abluft Ø 150 mm 180 – 635 m³/h (630 m³/h DAH 18xx/19xx)
- Kompaktes Design, Glaspaneel mit Öffnungsschlitz für Absaugung
- ComfortControl-Touchbedienung auf Glas
- Energiesparender ECO-Motor
- LED-Beleuchtung
- Spülmaschinengeeigneter Edelstahl-Metallfetfilter (10-lagig)

DAH 1650 obsw (60 cm)	€ 820,-
DAH 1650 brws (60 cm)	€ 820,-
DAH 1850 obsw (80 cm)	€ 873,-
DAH 1950 obsw (90 cm)	€ 946,-
Kamin DADC 1000 masw oder wsma (Info folgt)	
Aktivkohlefilter DKF 29-P	€ 103,-
Aktivkohlefilter sensitiv DKF 29-S	€ 119,-
Regenerierbarer Aktivkohlefilter DKF 29-R	€ 269,-

**voraussichtlich lieferbar ab April 2024.



DAH 2660 (o.Abb.)/DAH 2960 Escala Kopffrei-Dunstabzugshaube**

- Abluft, Umluft mit Sonderzubehör
- Abluft Ø 150 mm 180 – 675 m³/h
- Kompaktes Design, Glaspaneel mit Randabsaugung
- ComfortControl Touchbedienung auf Glas
- Energiesparender ECO-Motor
- LED-Beleuchtung
- Nachlaufzeit 5 oder 15 Minuten
- Spülmaschinengeeigneter Edelstahl-Metallfetfilter (10-lagig)
- Automatikfunktion Con@ctivity 3.0 und Miele@home

DAH 2660 obsw Escala (60 cm)	€ 1.157,-
DAH 2660 grgr Escala (60 cm)	€ 1.157,-
DAH 2960 obsw Escala (90 cm)	€ 1.262,-
DAH 2960 obsw EXTA Escala (90 cm)	€ 1.262,-
DAH 2960 grgr Escala (90 cm)	€ 1.262,-
Kamin DADC 1000 masw oder magr (Info folgt)	
Aktivkohlefilter DKF 29-P	€ 103,-
Aktivkohlefilter sensitiv DKF 29-S	€ 119,-
Regenerierbarer Aktivkohlefilter DKF 29-R	€ 269,-

**voraussichtlich lieferbar ab April 2024.



DAH 4970 Sienna Kopffrei-Dunstabzugshaube**

- Abluft, Umluft mit Sonderzubehör
- Abluft Ø 150 mm 180 – 875 m³/h
- Kompaktes Design, Glaspaneel mit Randabsaugung
- SmartControl Touchbedienung auf Glas
- Energiesparender ECO-Motor
- LED-Beleuchtung dimmbar, Ambiente-Beleuchtung und Filter-Sättigungsanzeige
- Nachlaufzeit 5 oder 15 Minuten
- Spülmaschinengeeigneter Edelstahl-Metallfetfilter (10-lagig)
- Automatikfunktion Con@ctivity 3.0, Con@ctivity Plus und Miele@home

DAH 4970 obsw Sienna (90 cm)	€ 1.746,-
DAH 4970 grgr Sienna (90 cm)	€ 1.746,-
DAH 4970 CONO Sienna (90 cm) Beton Optik	€ 1.894,-
DAH 4970 PACO Sienna (90 cm) Patina Bronze Optik	€ 1.894,-
Kamin DADC 1000 masw oder magr (Info folgt)	
Aktivkohlefilter DKF 29-P	€ 103,-
Aktivkohlefilter sensitiv DKF 29-S	€ 119,-
Regenerierbarer Aktivkohlefilter DKF 29-R	€ 269,-

**voraussichtlich lieferbar ab April 2024.



DAH 4970 CONO Sienna Beton Optik



DAH 4970 PACO Sienna Patina Bronze Optik



**DAH 4980 obsw/matt Sienna 125 Gala Edition
Kopffrei-Dunstabzugshaube****

- Abluft, Umluft mit Sonderzubehör
- Abluft Ø 150 mm 180 – 875 m³/h
- Kompaktes Design, Glaspaneel mit Randabsaugung
- SmartControl White Touchbedienung auf Glas
- Energiesparender ECO-Motor
- LED-Beleuchtung dimmbar, Ambient-Beleuchtung und Filter-Sättigungsanzeige
- Nachlaufzeit 5 oder 15 Minuten
- Spülmaschinengeeigneter Edelstahl-Metallfettfilter (10-lagig)
- Automatikfunktion Con@ctivity 3.0, Con@ctivity Plus und Miele@home
- **Garantieverlängerung +125 Wochen (über Miele App)**

DAH 4980 obsw/matt Sienna 125 Gala Edition (90 cm) € 1.894,-
Kamin DADC 1000 masw (Info folgt)
Aktivkohlefilter DKF 29-P € 103,-
Aktivkohlefilter sensitiv DKF 29-S € 119,-
Regenerierbarer Aktivkohlefilter DKF 29-R € 269,-

**voraussichtlich lieferbar ab April 2024.



**PUR 98 D
Insel-Dunstabzugshaube**

- Abluft, Umluft mit Sonderzubehör
- Abluft Ø 150 mm 280 – 650 m³/h
- LED-Beleuchtung
- Spülmaschinengeeigneter Edelstahl-Metallfettfilter (10-lagig)
- Elektronische Steuerung mit Tipptasten
- Teleskopierbarer Kamin (bei der Montage bis zu 30 cm verstellbar)

PUR 98 D EDST € 1.915,-
Umbausatz Umluft DUI 32 € 107,-
Aktivkohlefilter DKF 12-P € 98,-
Regenerierbarer Aktivkohlefilter DKF 12-R € 269,-



**DA 6698 D EDST/DA 6698 D OBSW (o. Abb.)
DA 6698 D BRWS (o. Abb.) Insel-Dunstabzugshaube**

- Abluft, Umluft mit Sonderzubehör
- Abluft Ø 150 mm 200 – 730 m³/h
- Energiesparender ECO-Motor
- LED-Beleuchtung und Filter-Sättigungsanzeigen
- Nachlaufzeit 5 o. 15 Min.
- Spülmaschinengeeigneter Edelstahl-Metallfettfilter (10-lagig)
- Touchbedienung auf Glas
- Automatikfunktion Con@ctivity 3.0 und Miele@home

DA 6698 D EDST € 3.831,-
DA 6698 D OBSW € 3.831,-
DA 6698 D BRWS € 3.831,-
Umbausatz Umluft DUI 32 € 107,-
Aktivkohlefilter DKF 12-P € 98,-
Regenerierbarer Aktivkohlefilter DKF 12-R € 269,-

Alle Preisangaben sind unverbindlich empfohlene Verkaufspreise in EUR inkl. MwSt.

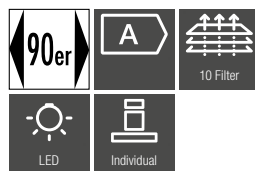
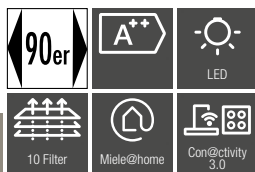

**DA 4208 D (o. Abb.)/DA 4208 V D Varia
DA 4248 V D Varia (o. Abb.) Insel-Dunstabzugshaube**

- Abluft, Umluft mit Sonderzubehör (DA 4248 V nur Abluft)
- Abluft Ø 150 mm 180 – 675 m³/h
- Energiesparender ECO-Motor
- Nachlaufzeit 5 o. 15 Min.
- Spülmaschinengeeigneter Edelstahl-Metallfettfilter (10-lagig)
- Elektronische Steuerung mit Tipptasten
- Automatikfunktion Con@ctivity 3.0 und Miele@home
- Motorische Höhenverstellung (Varia-Modelle)

DA 4208 D EDST € 3.073,-
DA 4208 V D Varia EDST € 4.136,-
DA 4248 V D Varia EDST € 4.567,-
Umbausatz Umluft DUI 32 € 107,-
Aktivkohlefilter DKF 12-P € 98,-
Regenerierbarer Aktivkohlefilter DKF 12-R € 269,-

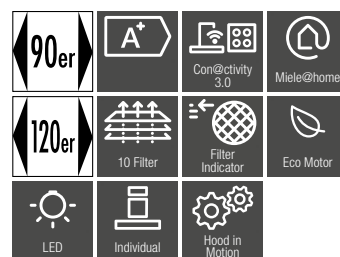

Dunstabzugshauben

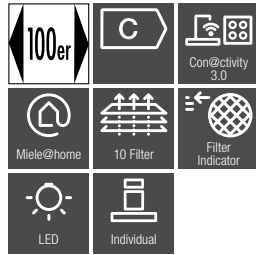

DA 6708 D Insel-Dunstabzugshaube

- Nur für Umluftbetrieb
- Umluft 250 – 600 m³/h
- LED-Beleuchtung
- Filter-Sättigungsanzeigen
- Nachlaufzeit 5 o. 15 Min.
- Spülmaschinengeigneter Edelstahl-Metallfettfilter (10-lagig)
- Touchbedienung auf Glas
- Automatikfunktion Con@ctivity 3.0 und Miele@home

DA 6708 D EDST	€ 4.083,-
DA 6708 D OBSW	€ 4.083,-
DA 6708 D BRWS	€ 4.083,-
Umbausatz auf Deckengebläse DUD 6700 UBS	€ 255,-
Aktivkohlefilter DKF 21-P	€ 248,-
Regenerierbarer Aktivkohlefilter DKF 21-R	€ 539,-

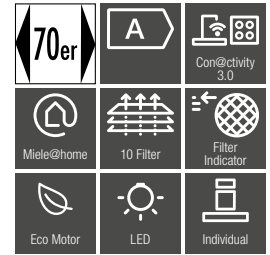

DA 7078 D Aura 3.0 Insel-Dunstabzugshaube

- Nur für Umluftbetrieb
- Umluft 270 – 615 m³/h
- Seile mit integrierter Stromzufuhr
- LED Beleuchtung und Filter-Sättigungsanzeigen
- Nachlaufzeit 5 o. 15 Min.
- Spülmaschinengeigneter Edelstahl-Metallfettfilter (10-lagig)
- Elektronische Steuerung mit Tipptasten
- Automatikfunktion Con@ctivity 3.0 und Miele@home

DA 7078 D Aura 3.0	€ 4.567,-
Regenerierbarer Aktivkohlefilter DKF 27-R	€ 409,-

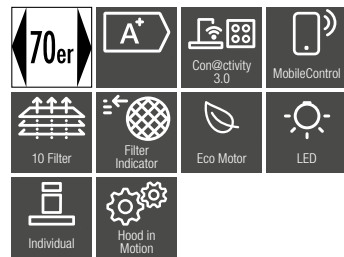

DA 7378 D Aura 4.0 Insel-Dunstabzugshaube

- Nur für Umluftbetrieb
- Umluft 240 – 600 m³/h
- Seile mit integrierter Stromzufuhr
- Motorische Öffnung der Flügel
- Energiesparender ECO-Motor
- LED-Beleuchtung und Filter-Sättigungsanzeigen
- Spülmaschinengeigneter Edelstahl-Metallfettfilter (10-lagig)
- Entfeuchtungsfunktion HumidityBalance
- Farbige Beleuchtung MyAmbient Light
- Beduftungsfunktion AmbientFragrance
- Smarte Steuerung per Automatikfunktion Con@ctivity 3.0 und Miele@mobile App

DA 7378 D Aura 4.0	€ 6.452,-
Entfeuchtungsfiler DAEF 28-1	€ 229,-
Regenerierbarer Aktivkohlefilter DKF 28-R	€ 279,-

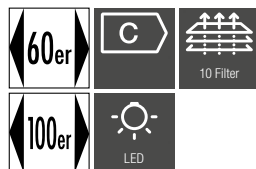

DA 1260 EDST/DA 1260 BRWS (o. Abb.) DA 1200 EDST (o. Abb.) Unterbau-Dunstabzugshaube

- Abluft, Umluft mit Sonderzubehör
- Abluft Ø 150 mm 275 – 545 m³/h
- LED-Beleuchtung
- Spülmaschinengeigneter Edelstahl-Metallfettfilter (10-lagig)
- Mechanische Steuerung mit Schiebeschalter

DA 1260 EDST (60 cm)	€ 504,-
DA 1260 BRWS (60 cm)	€ 504,-
DA 1200 EDST (100 cm)	€ 631,-
Aktivkohlefilter DKF 18-P	€ 98,-

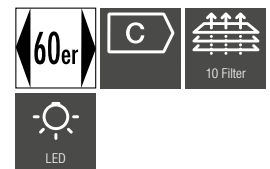

DA 1867 Zwischenbauhaube

- Abluft, Umluft mit Sonderzubehör
- Abluft Ø 150 mm 320 – 690 m³/h
- LED-Beleuchtung
- Spülmaschinengeigneter Edelstahl-Metallfettfilter (10-lagig)
- Elektronische Steuerung mit Tipptasten

DA 1867	€ 578,-
Aktivkohlefilter DKF 14-1	€ 122,-



NEU

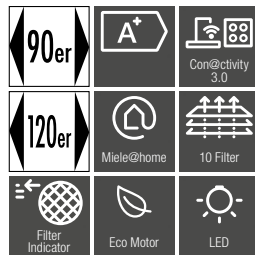

DAC 2940 (o.Abb.)/ DAC 2240**** Deckengebläse

- Abluft, Umluft mit Sonderzubehör
- Abluft Ø 150 mm 480 – 655 m³/h
- Energiesparender ECO-Motor
- LED-Beleuchtung stufenlos dimmbar und Filter-Sättigungsanzeigen
- Nachlaufzeit 5 o. 15 Min.
- Spülmaschinengeeigneter Edelstahl-Metallfettfilter (10-lagig)
- Automatikfunktion Con@ctivity 3.0, Con@ctivity Plus und Miele@home
- Fernbedienung DARC 7
- Einfachere und schnelle Montage durch Klick-System
- Plug@Play Absaugung bei Umluftbetrieb

DAC 2940 EDST Stella (90 cm)	€ 1.683,-
DAC 2940 WSMA Stella (90 cm, matt-weiß)	€ 1.683,-
DAC 2240 EDST Stella (120 cm)	€ 1.788,-
DAC 2240 WSMA Stella (120 cm, matt-weiß)	€ 1.788,-
Umbausatz Umluft DUU 600	€ 225,-
Aktivkohlefilter DKF 35-P	€ 105,-

****voraussichtlich lieferbar ab Mai 2024.

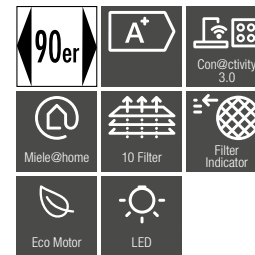

DA 2808 EDST/DA 2808 BRWS*** (o. Abb.) Deckengebläse

- Abluft, Umluft mit Sonderzubehör
- Abluft Ø 150 mm 200 – 725 m³/h
- Energiesparender ECO-Motor
- LED-Beleuchtung und Filter-Sättigungsanzeigen
- Nachlaufzeit 5 o. 15 Min.
- Spülmaschinengeeigneter Edelstahl-Metallfettfilter (10-lagig)
- Automatikfunktion Con@ctivity 3.0 und Miele@home

DA 2808 EDST	€ 2.704,-
DA 2808 BRWS	€ 2.704,-
Umbausatz Umluft DUU 2900	€ 590,-
Aktivkohlefilter DKF 20-P	€ 149,-

***voraussichtlich lieferbar bis 30. April 2024



NEU

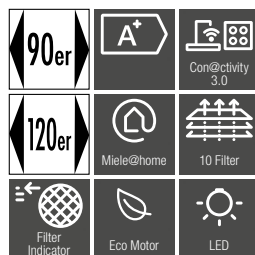

DAC 4940 (o.Abb.)/DAC 4943 (o.Abb.)/DAC 4240 Stella Ambient Deckengebläse

- Abluft, Umluft mit Sonderzubehör
- Abluft Ø 150 mm 480 – 720 m³/h
- Energiesparender ECO-Motor
- LED-Beleuchtung stufenlos dimmbar
- Ambiente-Beleuchtung
- Filter-Sättigungsanzeigen
- Nachlaufzeit 5 o. 15 Min.
- Spülmaschinengeeigneter Edelstahl-Metallfettfilter (10-lagig)
- Automatikfunktion Con@ctivity 3.0, Con@ctivity Plus und Miele@home
- Fernbedienung DARC 7
- Einfachere und schnelle Montage durch Klick-System
- Plug@Play Absaugung bei Umluftbetrieb

DAC 4940 EDST Stella Ambient (90 cm)	€ 2.209,-
DAC 4940 WSMA Stella Ambient (90 cm)	€ 2.209,-
DAC 4940 MASW Stella Ambient (90 cm)	€ 2.209,-
DAC 4943 EDST EXTA Stella Ambient (90 cm)	€ 2.209,-
DAC 4240 EDST Stella Ambient (120 cm)	€ 2.315,-
DAC 4240 WSMA Stella Ambient (120 cm)	€ 2.315,-
DAC 4240 MASW Stella Ambient (120 cm)	€ 2.315,-
Umbausatz Umluft DUU 600	€ 225,-
Aktivkohlefilter DKF 35-P	€ 105,-

****voraussichtlich lieferbar ab Mai 2024.



Farbbeispiel matt-weiß

Einbaubeispiele

DAC2240, DAC4240

- Abluftbetrieb
- Umluftbetrieb mit integriertem Geruchsfilter

- Abluftstutzen Ø 150 mm.
Für eine Ablufführung nach vorne oder hinten kann das Gehäuse um 90 Grad gedreht werden. Für die Installation muss in diesem Fall in der Decke ein Freiraum von 100 mm vor und hinter dem Deckenausschnitt zur Verfügung stehen.
- Stutzen Ø 150 mm als Luftaustritt im Plug&Play-Betrieb oder zum Anschluss einer Luftleitung bei geführtem Umluftbetrieb.

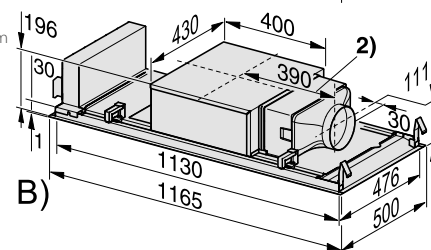
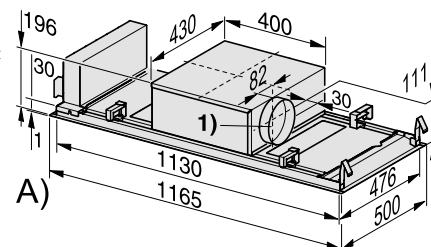
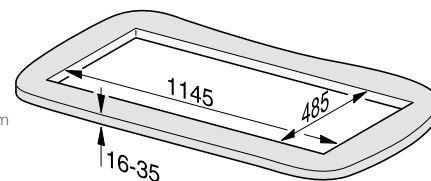

Dunstabzüge

Individuelles Panel DACP 90/120 Stella Individual für DAC 4xxx
Panel kann individuell gestaltet werden (gestrichen, tapeziert, Feinputz usw.)
Infos finden Sie in den Planungshinweisen und Gebrauchs- und Montageanleitungen.

Dunstabzugshauben



DAD 4841 / DAD 4941 Downdraft-Dunstabzugshaube

- Abluft, Umluft mit Sonderzubehör (DUP 600)
- Abluft Ø 150 mm 205 – 644 m³/h (DUP 150)
- Plug&Play Absaugung bei Umluftbetrieb
- SmartControl Bedienung, LED-Beleuchtung
- Filter-Sättigungsanzeigen
- Nachlaufzeit 15 Min.
- Spülmaschinengeeigneter Metallfettfilter
- DAD 4841: optimale Kombination mit KM 7689 FL
- DAD 4941: optimale Kombination mit KM 7697 FL

DAD 4841	€ 2.778,-
DAD 4941	€ 2.778,-
Umbausatz Plug & Play DUP 150	€ 180,-
Aktivkohlefilter DKF 30-P	€ 149,-
Regenerierbarer Aktivkohlefilter DKF 30-R	€ 409,-

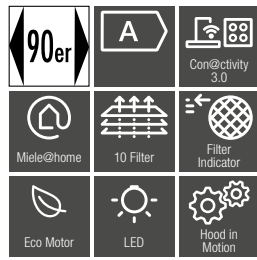

Einbaubeispiele

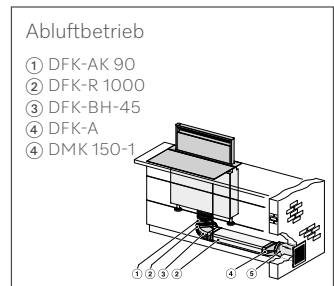
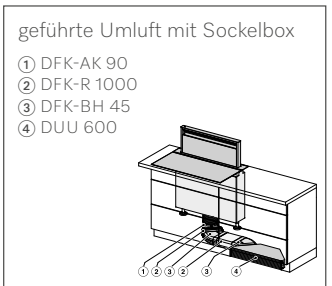
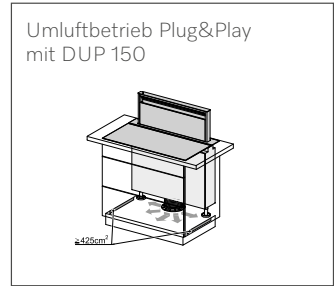

Einbau ohne Steg in einen Ausschnitt möglich!
Einbauskizzen & Planungshinweise finden Sie im extra Prospekt.



Downdraft-Dunstabzugshaube DAD 4941 mit Induktions-Kochfeld KM 7697 FL



A modern dining room with a large window overlooking the sea. The room features a wire mesh dining set consisting of a round table and four chairs. A large potted tree is visible through the window. The ceiling is made of horizontal wooden slats, and three pendant lights hang from the ceiling. The floor is a light-colored, polished surface.

Kühl- und Gefriergeräte Weinschränke

Einbau-Kühlschränke 88 cm Nischenhöhe

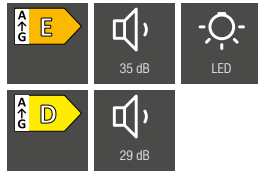

K 7125 E / K 7127 D

Türanschlag – rechts/wechselbar

Beleuchtung Kühlzone – LED

Bedienkonzept – EasyControl

Anzahl Temperaturzonen – 1

Frischesystem – DailyFresh (K 7127 D)

SoftClose – Leise und wie von selbst: Die Türen schließen leise, zuverlässig und so sanft, dass nichts herausfällt. (K7127D)

Anzahl Frischeschubladen – 1 (K 7127 D)

Nischenhöhe – 874–881

Befestigungstechnik – Festtür

Kühlzone in l 136

Geräusch-Schalleistung in dB(A) re1pW 35 (K 7125 E)/29 (K 7127 D)

Energieverbrauch pro Jahr/in 24 h in kWh – 92/0,253 (K7125E)/74/0,203 (K7127D)

Zubehör
– Eierablage

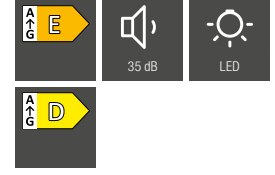

K 7126 E / K 7128 D

Türanschlag – rechts/wechselbar

Beleuchtung Kühlzone – LED

Bedienkonzept – EasyControl

Frischesystem – DailyFresh (K 7128 D)

Anzahl Frischeschubladen – 1 (K 7128 D)

SoftClose – Leise und wie von selbst: Die Türen schließen leise, zuverlässig und so sanft, dass nichts herausfällt. (K7128D)

Nischenhöhe – 874–881

Befestigungstechnik – Festtür

Zubehör
– Eierablage

Zusätzlich zu K 7125 E / K 7127 D

Anzahl Temperaturzonen – 2

Kühlzone in l 104

4*-Gefrierzone in l 15

Geräusch-Schalleistung in dB(A) re1pW 35 (K7126 E & K 7128 D)

Energieverbrauch pro Jahr/in 24 h in kWh – 144/0,394 (K7126E)/115/0,316 (K7128D)

Zubehör
– Eiswürfelschale

Geräteabmessungen:

K 7125 E / K 7126 E
Gerätemaße (HxBxT) in mm: 874 x 541 x 548

K 7127 D / K 7128 D
Gerätemaße (HxBxT) in mm: 874 x 558 x 548

Energieeffizienzklasse (A–G)



€ 736,- (K 7125 E)

Energieeffizienzklasse (A–G)



€ 946,- (K 7127 D)

Energieeffizienzklasse (A–G)



€ 736,- (K 7126 E)

Energieeffizienzklasse (A–G)



€ 946,- (K 7128 D)

Einbau-Kühlschränke 102,5 cm Nischenhöhe

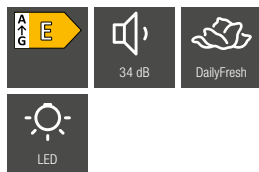

K 7233 E

Türanschlag – rechts/wechselbar

Beleuchtung Kühlzone – LED

Bedienkonzept – SensorTouch

Anzahl Temperaturzonen – 1

Frischesystem – DailyFresh (K 7127 D)

ComfortClean – Einfach sauber: Die hochwertigen Innentürabsteller können einfach im Geschirrspüler gereinigt werden.

DynaCool – Gleichmäßige Temperaturverteilung: Ein Ventilator sorgt für die optimale Zirkulation und Verteilung der Kaltluft.

Anzahl Frischeschubladen – 1

ComfortSize – Platz für ein Backblech

Miele@home – Clever vernetzt: Mit unserem innovativen System Miele@home, schöpfen Sie das Potential Ihrer Miele Geräte voll aus und machen Ihren Alltag noch smarter. Alle intelligenten Miele Hausgeräte lassen sich komfortabel und sicher vernetzen.

Nischenhöhe – 1.024 – 1.040

Befestigungstechnik – Festtür

Kühlzone in l 166

Geräusch-Schalleistung in dB(A) re1pW 34

Energieverbrauch pro Jahr/in 24 h in kWh – 96,7/0,265

Zubehör

– Eierablage

Energieeffizienzklasse (A–G)



€ 1.220,- (K 7233 E)

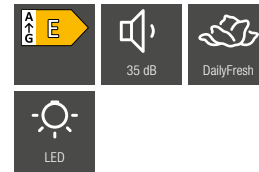

K 7234 E

Türanschlag – rechts/wechselbar

Beleuchtung Kühlzone – LED

Bedienkonzept – SensorTouch

Frischesystem – DailyFresh

ComfortClean – Einfach sauber: Die hochwertigen Innentürabsteller können einfach im Geschirrspüler gereinigt werden.

DynaCool – Gleichmäßige Temperaturverteilung: Ein Ventilator sorgt für die optimale Zirkulation und Verteilung der Kaltluft.

Anzahl Frischeschubladen – 1

ComfortSize – Platz für ein Backblech

Miele@home – Clever vernetzt: Mit unserem innovativen System Miele@home, schöpfen Sie das Potential Ihrer Miele Geräte voll aus und machen Ihren Alltag noch smarter. Alle intelligenten Miele Hausgeräte lassen sich komfortabel und sicher vernetzen.

Nischenhöhe – 1.024 – 1.040

Befestigungstechnik – Festtür

Zubehör

– Eierablage

Zusätzlich zu 7233 E

Anzahl Temperaturzonen – 2

Kühlzone in l 131

4*-Gefrierzone in l 16

Geräusch-Schalleistung in dB(A) re1pW 35

Energieverbrauch pro Jahr/in 24 h in kWh – 144/0,394 147,1/0,402

Zubehör

– Eiswürfelschale

Energieeffizienzklasse (A–G)



€ 1.220,- (K 7234 E)

Einbau-Kühlschränke 122 cm Nischenhöhe (ohne Gefrierfach)

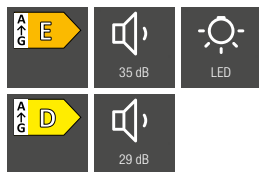

K 7325 E / K 7327 D

Türanschlag – rechts/wechselbar

Beleuchtung Kühlzone – LED

Bedienkonzept – EasyControl

Anzahl Temperaturzonen 1

Frischesystem – DailyFresh (K 7327 D)

Anzahl Frischeschubladen – 1 (K 7327 D)

SoftClose – Leise und wie von selbst: Die Türen schließen leise, zuverlässig und so sanft, dass nichts herausfällt. (K7327D)

Nischenhöhe – 1.221–1.228

Befestigungstechnik – Festtür

Kühlzone in l 204

Geräusch-Schalleistung in dB(A) re1pW 35 (K 7325 E) / 29 (K 7327 D)

Energieverbrauch pro Jahr/in 24 h in kWh – 101/0,277 (K7325E)/81/0,221 (K7327D)

Zubehör

– Eierablage

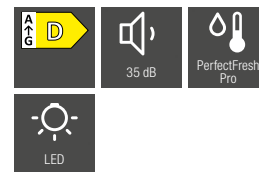

K 7343 D

Türanschlag – rechts/wechselbar

Beleuchtung Kühlzone – LED

Befestigungstechnik – Festtür

Zubehör

– Eierablage

Zusätzlich zu 7325 E / K 7327 D

Frischesystem – PerfectFresh Pro

ComfortClean – Einfach sauber: Die hochwertigen Innentürabsteller können einfach im Geschirrspüler gereinigt werden.

DynaCool – Gleichmäßige Temperaturverteilung: Ein Ventilator sorgt für die optimale Zirkulation und Verteilung der Kaltluft.

Bedienkonzept – SensorTouch

Anzahl Temperaturzonen – 2

Anzahl Frischeschubladen – 2

Trockene Rückwand – Kunststoff

ComfortSize – Platz für ein Backblech

Miele@home – Clever vernetzt: Mit unserem innovativen System Miele@home, schöpfen Sie das Potential Ihrer Miele Geräte voll aus und machen Ihren Alltag noch smarter. Alle intelligenten Miele Hausgeräte lassen sich komfortabel und sicher vernetzen.

Nischenhöhe – 1.220–1.236

Kühlzone in l 190

PerfectFresh-Zone in l 67

Geräusch-Schalleistung in dB(A) re1pW 35

Energieverbrauch pro Jahr/in 24 h in kWh – 113,8/0,312

Geräteabmessungen:

K 7325 E / K 7326 E
Gerätemaße (HxBxT) in mm: 874 x 541 x 548

K 7327 D / K 7328 D
Gerätemaße (HxBxT) in mm: 874 x 558 x 548

Energieeffizienzklasse (A–G)



€ 925,- (K 7325 E)

Energieeffizienzklasse (A–G)



€ 1.136,- (K 7327 D)

Energieeffizienzklasse (A–G)



€ 1.399,- (K 7343 D)

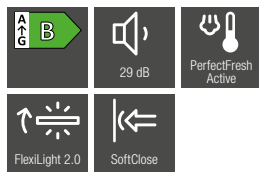

K 7373 B

Türanschlag – rechts/wechselbar

ComfortClean – Einfach sauber: Die hochwertigen Innentürabsteller können einfach im Geschirrspüler gereinigt werden.

DynaCool – Gleichmäßige Temperaturverteilung: Ein Ventilator sorgt für die optimale Zirkulation und Verteilung der Kaltluft.

Anzahl Temperaturzonen – 2

Flaschenablage aus verchromtem Metall

Anzahl Frischeschubladen – 2

ComfortSize – Platz für ein Backblech

Miele@home – Clever vernetzt: Mit unserem innovativen System Miele@home, schöpfen Sie das Potential Ihrer Miele Geräte voll aus und machen Ihren Alltag noch smarter. Alle intelligenten Miele Hausgeräte lassen sich komfortabel und sicher vernetzen.

Nischenhöhe – 1.220–1.236

Befestigungstechnik – Festtür

PerfectFresh-Zone in l 67

Zubehör

– Eierablage

Zusätzlich zu K 7343 D

Beleuchtung Kühlzone – FlexiLight 2.0

Frischesystem – PerfectFresh Active

PerfectFresh/Ventilator Beleuchtung – LED

SoftClose – Leise und wie von selbst: Die Türen schließen leise, zuverlässig und so sanft, dass nichts herausfällt.

SelfClose – Höchster Komfort bei Frischeschubladen: Die Schubladen lassen sich vollständig ausziehen und laufen dabei besonders leichtgängig. Beim Schließen verfügen die Schubladen mit SelfClose über einen gedämpften Selbsteinzug – leichtes Antippen genügt und die Schubladen gleiten sanft zu.

Bedienkonzept – FreshTouch

Trockene Rückwand – CleanSteel

Feinverstellung Innentür – effiziente Nutzung des Platzes

Kühlzone in l 191

Geräusch-Schalleistung in dB(A) re1pW 29

Energieverbrauch pro Jahr/in 24 h in kWh – 72,2/0,197

Energieeffizienzklasse (A–G)



€ 2.283,- (K 7373 B)

Einbau-Kühlschränke 122 cm Nischenhöhe (mit Gefrierfach)

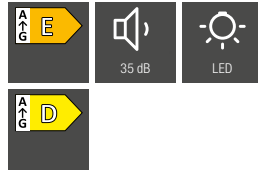

K 7326 E / K 7328 D

Türanschlag – rechts/wechselbar

Beleuchtung Kühlzone – LED

Anzahl Temperaturzonen – 2

Bedienkonzept – EasyControl

Frischesystem – DailyFresh (K 7328 D)

Anzahl Frischeschubladen – 1 (K 7328 D)

SoftClose – Leise und wie von selbst: Die Türen schließen leise, zuverlässig und so sanft, dass nichts herausfällt. (K7327D)

Nischenhöhe – 874–881

Befestigungstechnik – Festtür

Kühlzone in l 104

4*-Gefrierzone in l 15

Geräusch-Schalleistung in dB(A) re1pW 35 (K7326 E & K 7328 D)

Energieverbrauch pro Jahr/in 24 h in kWh – 147,8/0,404 (K7326E)/118/0,323 (K7328D)

Zubehör
– Eierablage
– Eiswürfelschale

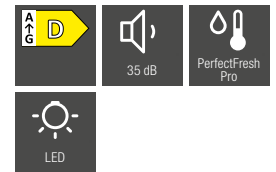

K 7344 D

Türanschlag – rechts/wechselbar

Beleuchtung Kühlzone – LED

Befestigungstechnik – Festtür

Geräusch-Schalleistung in dB(A) re1pW 35

Zubehör
– Eierablage
– Eiswürfelschale

Zusätzlich zu K 7326 E/7328 D

Frischesystem – PerfectFresh Pro

ComfortClean – Einfach sauber: Die hochwertigen Innentürabsteller können einfach im Geschirrspüler gereinigt werden.

DynaCool – Gleichmäßige Temperaturverteilung: Ein Ventilator sorgt für die optimale Zirkulation und Verteilung der Kaltluft.

Anzahl Temperaturzonen – 3

Bedienkonzept – SensorTouch

Flaschenablage aus verchromtem Metall

Anzahl Frischeschubladen – 2

Trockene Rückwand – Kunststoff

ComfortSize – Platz für ein Backblech

Miele@home – Clever vernetzt: Mit unserem innovativen System Miele@home, schöpfen Sie das Potential Ihrer Miele Geräte voll aus und machen Ihren Alltag noch smarter. Alle intelligenten Miele Hausgeräte lassen sich komfortabel und sicher vernetzen.

Nischenhöhe – 1.220–1.236

PerfectFresh-Zone in l 67

Kühlzone in l 158

4*-Gefrierzone in l 16

Energieverbrauch pro Jahr/in 24 h in kWh – 147,8/0,405

Geräteabmessungen:

K 7325 E / K 7326 E
Gerätemaße (HxBxT) in mm: 874 x 541 x 548

K 7327 D / K 7328 D
Gerätemaße (HxBxT) in mm: 874 x 558 x 548

Energieeffizienzklasse (A–G)



€ 925,- (K 7326 E)

Energieeffizienzklasse (A–G)



€ 1.136,- (K 7328 D)

Energieeffizienzklasse (A–G)



€ 1.399,- (K 7344 D)



K 7348 C

voraussichtlich lieferbar ab April 2024

Türanschlag – rechts/wechselbar

Beleuchtung Kühlzone – LED

Befestigungstechnik – Festtür

Frischesystem – PerfectFresh Pro

ComfortClean – Einfach sauber: Die hochwertigen Innentürabsteller können einfach im Geschirrspüler gereinigt werden.

DynaCool – Gleichmäßige Temperaturverteilung: Ein Ventilator sorgt für die optimale Zirkulation und Verteilung der Kaltluft.

Anzahl Temperaturzonen – 3

Bedienkonzept – SensorTouch

Anzahl Frischeschubladen – 2

ComfortSize – Platz für ein Backblech

Miele@home – Clever vernetzt: Mit unserem innovativen System Miele@home, schöpfen Sie das Potential Ihrer Miele Geräte voll aus und machen Ihren Alltag noch smarter. Alle intelligenten Miele Hausgeräte lassen sich komfortabel und sicher vernetzen.

Nischenhöhe – 1.220 – 1.236

PerfectFresh-Zone in l 67

Kühlzone in l 158

4*-Gefrierzone in l 16

Geräusch-Schalleistung in dB(A) re1pW 35

Zubehör

- Eierablage
- Eiswürfelschale

Zusätzlich zu K 7344 D

Trockene Rückwand – CleanSteel

Energieverbrauch pro Jahr/in 24 h in kWh – 118,26/0,32

SoftClose – Leise und wie von selbst: Die Türen schließen leise, zuverlässig und so sanft, dass nichts herausfällt

Garantieverlängerung +125 Wochen (über Miele App)

Geräusch-Schalleistung in dB(A) re1pW 35

Gutschein Starter-Set Active AirClean-Filter

Energieeffizienzklasse (A–G)



€ 1.473,- (K 7348 C)

Einbau-Kühlschränke 140 cm Nischenhöhe (ohne Gefrierfach)

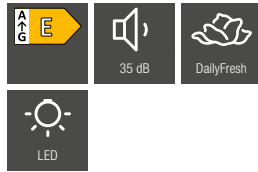

K 7433 E

Türanschlag – rechts/wechselbar

Beleuchtung Kühlzone – LED

Frischesystem – DailyFresh

ComfortClean – Einfach sauber: Die hochwertigen Innentürabsteller können einfach im Geschirrspüler gereinigt werden.

DynaCool – Gleichmäßige Temperaturverteilung: Ein Ventilator sorgt für die optimale Zirkulation und Verteilung der Kaltluft.

Bedienkonzept – SensorTouch

Anzahl Temperaturzonen – 1

Flaschenablage aus verchromtem Metall

Anzahl Frischeschubladen – 1

ComfortSize – Platz für ein Backblech

Miele@home – Clever vernetzt: Mit unserem innovativen System Miele@home, schöpfen Sie das Potential Ihrer Miele Geräte voll aus und machen Ihren Alltag noch smarter. Alle intelligenten Miele Hausgeräte lassen sich komfortabel und sicher vernetzen.

Nischenhöhe – 1.397–1.413

Befestigungstechnik – Festtür

Kühlzone in l 236

Geräusch-Schalleistung in dB(A) re1pW 35

Energieverbrauch pro Jahr/in 24 h in kWh – 105,5/0,290

Zubehör
– Eierablage

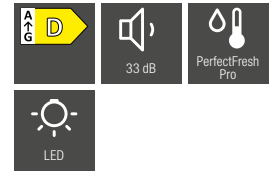

K 7443 D

Türanschlag – rechts/wechselbar

Beleuchtung Kühlzone – LED

ComfortClean – Einfach sauber: Die hochwertigen Innentürabsteller können einfach im Geschirrspüler gereinigt werden.

DynaCool – Gleichmäßige Temperaturverteilung: Ein Ventilator sorgt für die optimale Zirkulation und Verteilung der Kaltluft.

Bedienkonzept – SensorTouch

Flaschenablage aus verchromtem Metall

ComfortSize – Platz für ein Backblech

Miele@home – Clever vernetzt: Mit unserem innovativen System Miele@home, schöpfen Sie das Potential Ihrer Miele Geräte voll aus und machen Ihren Alltag noch smarter. Alle intelligenten Miele Hausgeräte lassen sich komfortabel und sicher vernetzen.

Nischenhöhe – 1.397–1.413

Befestigungstechnik – Festtür

Zubehör
– Eierablage

Zusätzlich zu K 7433 E

Frischesystem – PerfectFresh Pro

Anzahl Temperaturzonen – 2

Anzahl Frischeschubladen – 2

Trockene Rückwand – Kunststoff

Kühlzone in l 223

PerfectFresh-Zone in l 67

Geräusch-Schalleistung in dB(A) re1pW 33

Energieverbrauch pro Jahr/in 24 h in kWh – 114,2/0,312

Energieeffizienzklasse (A–G)



€ 1.420,- (K 7433 E)

Energieeffizienzklasse (A–G)



€ 1.662,- (K 7443 D)

Einbau-Kühlschränke 140 cm Nischenhöhe (mit Gefrierfach)

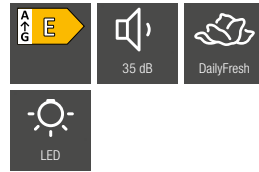

K 7434 E

Türanschlag – rechts/wechselbar

Beleuchtung Kühlzone – LED

Frischesystem – DailyFresh

ComfortClean – Einfach sauber: Die hochwertigen Innentürabsteller können einfach im Geschirrspüler gereinigt werden.

DynaCool – Gleichmäßige Temperaturverteilung: Ein Ventilator sorgt für die optimale Zirkulation und Verteilung der Kaltluft.

Bedienkonzept – SensorTouch

Anzahl Temperaturzonen – 2

Flaschenablage aus verchromtem Metall

Anzahl Frischeschubladen – 1

ComfortSize – Platz für ein Backblech

Miele@home – Clever vernetzt: Mit unserem innovativen System Miele@home, schöpfen Sie das Potential Ihrer Miele Geräte voll aus und machen Ihren Alltag noch smarter. Alle intelligenten Miele Hausgeräte lassen sich komfortabel und sicher vernetzen.

Nischenhöhe – 1.397–1.413

Befestigungstechnik – Festtür

Kühlzone in l 202

4*-Gefrierzone in l 16

Geräusch-Schalleistung in dB(A) re1pW 35

Energieverbrauch pro Jahr/in 24 h in kWh – 152,2/0,416

Zubehör
– Eierablage
– Eiswürfelschale

Energieeffizienzklasse (A–G)



€ 1.420,- (K 7434 E)

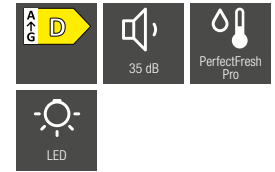

K 7444 D

Türanschlag – rechts/wechselbar

Beleuchtung Kühlzone – LED

ComfortClean – Einfach sauber: Die hochwertigen Innentürabsteller können einfach im Geschirrspüler gereinigt werden.

DynaCool – Gleichmäßige Temperaturverteilung: Ein Ventilator sorgt für die optimale Zirkulation und Verteilung der Kaltluft.

Bedienkonzept – SensorTouch

Flaschenablage aus verchromtem Metall

ComfortSize – Platz für ein Backblech

Miele@home – Clever vernetzt: Mit unserem innovativen System Miele@home, schöpfen Sie das Potential Ihrer Miele Geräte voll aus und machen Ihren Alltag noch smarter. Alle intelligenten Miele Hausgeräte lassen sich komfortabel und sicher vernetzen.

Nischenhöhe – 1.397–1.413

Befestigungstechnik – Festtür

4*-Gefrierzone in l 16

Geräusch-Schalleistung in dB(A) re1pW 35

Zubehör
– Eierablage
– Eiswürfelschale

Zusätzlich zu K 7434 E

Frischesystem – PerfectFresh Pro

Anzahl Temperaturzonen – 3

Anzahl Frischeschubladen – 2

Trockene Rückwand – Kunststoff

PerfectFresh-Zone in l 67

Kühlzone in l 191

Energieverbrauch pro Jahr/in 24 h in kWh – 145,3/0,397

Energieeffizienzklasse (A–G)



€ 1.662,- (K 7444 D)

Einbau-Kühlschränke 140 cm Nischenhöhe (mit Gefrierfach)

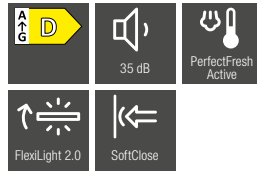

K 7474 D

Türanschlag – rechts/wechselbar

ComfortClean – Einfach sauber: Die hochwertigen Innentürabsteller können einfach im Geschirrspüler gereinigt werden.

DynaCool – Gleichmäßige Temperaturverteilung: Ein Ventilator sorgt für die optimale Zirkulation und Verteilung der Kaltluft.

Anzahl Temperaturzonen 3

Anzahl Frischeschubladen – 2

ComfortSize – Platz für ein Backblech

Miele@home – Clever vernetzt: Mit unserem innovativen System Miele@home, schöpfen Sie das Potential Ihrer Miele Geräte voll aus und machen Ihren Alltag noch smarter. Alle intelligenten Miele Hausgeräte lassen sich komfortabel und sicher vernetzen.

Nischenhöhe – 1.397–1.413

Befestigungstechnik – Festtür

4*-Gefrierzone in I 16

PerfectFresh-Zone in I 67

Geräusch-Schalleistung in dB(A) re1pW 35

Zubehör

- Eierablage
- Eismwürfelschale

Zusätzlich zu K 7444 D

Beleuchtung Kühlzone – FlexiLight 2.0

PerfectFresh/Ventilator Beleuchtung – LED

Frischesystem – PerfectFresh Active

SoftClose – Leise und wie von selbst: Die Türen schließen leise, zuverlässig und so sanft, dass nichts herausfällt.

SelfClose – Höchster Komfort bei Frischeschubladen: Die Schubladen lassen sich vollständig ausziehen und laufen dabei besonders leichtgängig. Beim Schließen verfügen die Schubladen mit SelfClose über einen gedämpften Selbsteinzug – leichtes Antippen genügt und die Schubladen gleiten sanft zu.

Bedienkonzept – FreshTouch

Trockene Rückwand – CleanSteel

Feinverstellung Innentür – effiziente Nutzung des Platzes

Kühlzone in I 192

Energieverbrauch pro Jahr/in 24 h in kWh – 145,3/0,397

Energieeffizienzklasse (A–G)



2.178,- (K 7474 D)

Einbau-Kühlschränke 178 cm Nischenhöhe (ohne Gefrierfach)

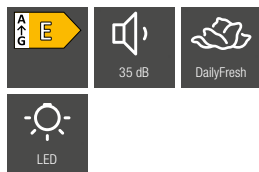

K 7733 E

Türanschlag – rechts /wechselbar

Beleuchtung Kühlzone – LED

Frischesystem – DailyFresh

ComfortClean – Einfach sauber: Die hochwertigen Innentürabsteller können einfach im Geschirrspüler gereinigt werden.

DynaCool – Gleichmäßige Temperaturverteilung: Ein Ventilator sorgt für die optimale Zirkulation und Verteilung der Kaltluft.

Bedienkonzept – SensorTouch

Anzahl Temperaturzonen 1

Flaschenablage aus verchromtem Metall

Frischeschubladen – 2

ComfortSize – Platz für ein Backblech

Miele@home – Clever vernetzt: Mit unserem innovativen System Miele@home, schöpfen Sie das Potential Ihrer Miele Geräte voll aus und machen Ihren Alltag noch smarter. Alle intelligenten Miele Hausgeräte lassen sich komfortabel und sicher vernetzen.

Nischenhöhe – 1.397–1.413

Befestigungstechnik – Festtür

Kühlzone in l 309

Geräusch-Schalleistung in dB(A) re1pW 35

Energieverbrauch pro Jahr/in 24 h in kWh – 114,3/0,312

Zubehör

– Eierablage

Energieeffizienzklasse (A–G)



€ 1.494,- (K 7733 E)

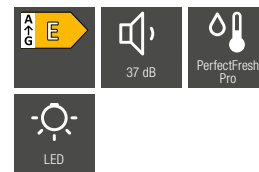

K 7743 E

Türanschlag – rechts /wechselbar

Beleuchtung Kühlzone – LED

ComfortClean – Einfach sauber: Die hochwertigen Innentürabsteller können einfach im Geschirrspüler gereinigt werden.

DynaCool – Gleichmäßige Temperaturverteilung: Ein Ventilator sorgt für die optimale Zirkulation und Verteilung der Kaltluft.

Bedienkonzept – SensorTouch

Flaschenablage aus verchromtem Metall

ComfortSize – Platz für ein Backblech

Miele@home – Clever vernetzt: Mit unserem innovativen System Miele@home, schöpfen Sie das Potential Ihrer Miele Geräte voll aus und machen Ihren Alltag noch smarter. Alle intelligenten Miele Hausgeräte lassen sich komfortabel und sicher vernetzen.

Nischenhöhe – 1.772–1.788

Befestigungstechnik – Festtür

Zubehör

– Eierablage

Zusätzlich zu K 7733 F

Frischesystem – PerfectFresh Pro

Anzahl Temperaturzonen 2

Anzahl Frischeschubladen – 3

Trockene Rückwand – Kunststoff

Kühlzone in l 294

PerfectFresh-Zone in l 98

Geräusch-Schalleistung in dB(A) re1pW 37

Energieverbrauch pro Jahr/in 24 h in kWh – 155,8/0,427

Energieeffizienzklasse (A–G)



€ 1.820,- (K 7743 E)

Einbau-Kühlschränke 178 cm Nischenhöhe (ohne Gefrierfach)

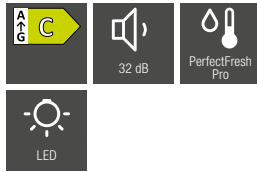
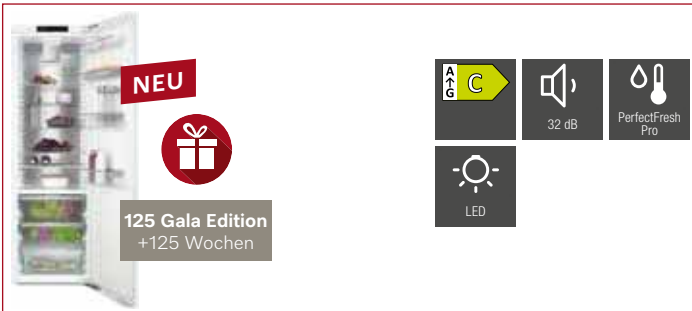

K 7747 C

voraussichtlich lieferbar ab April 2024

Türanschlag – rechts/wechselbar

Beleuchtung Kühlzone – LED

Frischesystem – PerfectFresh Pro

Anzahl Temperaturzonen 2

Anzahl Frischeschubladen – 3

ComfortClean – Einfach sauber: Die hochwertigen Innentürabsteller können einfach im Geschirrspüler gereinigt werden.

DynaCool – Gleichmäßige Temperaturverteilung: Ein Ventilator sorgt für die optimale Zirkulation und Verteilung der Kaltluft.

Bedienkonzept – SensorTouch

Flaschenablage aus verchromtem Metall

ComfortSize – Platz für ein Backblech

Miele@home – Clever vernetzt: Mit unserem innovativen System Miele@home, schöpfen Sie das Potential Ihrer Miele Geräte voll aus und machen Ihren Alltag noch smarter. Alle intelligenten Miele Hausgeräte lassen sich komfortabel und sicher vernetzen.

Kühlzone in l 294

Nischenhöhe – 1.772–1.788

Befestigungstechnik – Festtür

Zubehör
– Eierablage

Zusätzlich zu K 7743 E

Trockene Rückwand – CleanSteel

SoftClose – Leise und wie von selbst: Die Türen schließen leise, zuverlässig und so sanft, dass nichts herausfällt.

PerfectFresh-Zone in l 96

Geräusch-Schalleistung in dB(A) re1pW 32

Energieverbrauch pro Jahr/in 24 h in kWh – 99,65/0,27

Garantieerlängerung +125 Wochen (über Miele App)

Gutschein Starter-Set Active AirClean-Filter

Energieeffizienzklasse (A–G)



€ 1.999,- (K 7747 C)

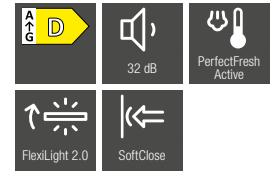

K 7773 D

Türanschlag – rechts/wechselbar

ComfortClean – Einfach sauber: Die hochwertigen Innentürabsteller können einfach im Geschirrspüler gereinigt werden.

DynaCool – Gleichmäßige Temperaturverteilung: Ein Ventilator sorgt für die optimale Zirkulation und Verteilung der Kaltluft.

SoftClose – Leise und wie von selbst: Die Türen schließen leise, zuverlässig und so sanft, dass nichts herausfällt.

SelfClose – Höchster Komfort bei Frischeschubladen: Die Schubladen lassen sich vollständig ausziehen und laufen dabei besonders leichtgängig. Beim Schließen verfügen die Schubladen mit SelfClose über einen gedämpften Selbsteinzug – leichtes Antippen genügt und die Schubladen gleiten sanft zu.

Anzahl Temperaturzonen 2

Flaschenablage aus verchromtem Metall

Anzahl Frischeschubladen – 3

Trockene Rückwand – CleanSteel

ComfortSize – Platz für ein Backblech

Miele@home – Clever vernetzt: Mit unserem innovativen System Miele@home, schöpfen Sie das Potential Ihrer Miele Geräte voll aus und machen Ihren Alltag noch smarter. Alle intelligenten Miele Hausgeräte lassen sich komfortabel und sicher vernetzen.

Nischenhöhe – 1.772–1.788

Befestigungstechnik – Festtür

Geräusch-Schalleistung in dB(A) re1pW 32

Zubehör
– Eierablage

Zusätzlich zu K 7747 C

Beleuchtung Kühlzone – FlexiLight 2.0

PerfectFresh/Ventilator Beleuchtung – LED

Frischesystem – PerfectFresh Active

Bedienkonzept – FreshTouch

Feinverstellung Innentür – effiziente Nutzung des Platzes

Kühlzone in l 296

PerfectFresh-Zone in l 98

Energieverbrauch pro Jahr/in 24 h in kWh – 124,8/0,342

Energieeffizienzklasse (A–G)



€ 2.599,- (K 7773 D)



K 7793 C

Türanschlag – rechts/wechselbar

Beleuchtung Kühlzone – FlexiLight 2.0

PerfectFresh/Ventilator Beleuchtung – LED

Frischesystem – PerfectFresh Active

ComfortClean – Einfach sauber: Die hochwertigen Innentürabsteller können einfach im Geschirrspüler gereinigt werden.

DynaCool – Gleichmäßige Temperaturverteilung: Ein Ventilator sorgt für die optimale Zirkulation und Verteilung der Kaltluft.

SoftClose – Leise und wie von selbst: Die Türen schließen leise, zuverlässig und so sanft, dass nichts herausfällt.

SelfClose – Höchster Komfort bei Frischeschubladen: Die Schubladen lassen sich vollständig ausziehen und laufen dabei besonders leichtgängig. Beim Schließen verfügen die Schubladen mit SelfClose über einen gedämpften Selbsteinzug – leichtes Antippen genügt und die Schubladen gleiten sanft zu.

Bedienkonzept – FreshTouch

Anzahl Frischeschubladen – 3

Trockene Rückwand – CleanSteel

Feinverstellung Innentür – effiziente Nutzung des Platzes

Kühlzone in l 296

Geräusch-Schalleistung in dB(A) re1pW 32

Anzahl Temperaturzonen 2

ComfortSize – Platz für ein Backblech

Miele@home – Clever vernetzt: Mit unserem innovativen System Miele@home, schöpfen Sie das Potential Ihrer Miele Geräte voll aus und machen Ihren Alltag noch smarter. Alle intelligenten Miele Hausgeräte lassen sich komfortabel und sicher vernetzen.

Nischenhöhe – 1.772–1.788

Befestigungstechnik – Festtür

4*-Gefrierzone in l 27

PerfectFresh-Zone in l 98

Zubehör
– Eierablage
– Eiwürfelschale

Zusätzlich zu K 7773 D

Flaschenablage – verchromt

CompactCase

FlexiTray

Energieverbrauch pro Jahr/in 24 h in kWh – 99,9/0,273

Energieeffizienzklasse (A–G)



€ 2.831,- (K 7793 C)

Einbau-Kühlschränke 178 cm Nischenhöhe (mit Gefrierfach)

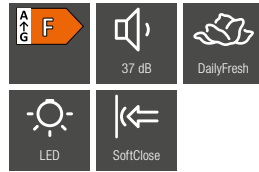

K 7734 F

Türanschlag – rechts /wechselbar

Beleuchtung Kühlzone – LED

Frischesystem – DailyFresh

ComfortClean – Einfach sauber: Die hochwertigen Innentürabsteller können einfach im Geschirrspüler gereinigt werden.

DynaCool – Gleichmäßige Temperaturverteilung: Ein Ventilator sorgt für die optimale Zirkulation und Verteilung der Kaltluft.

Bedienkonzept – SensorTouch

Frischeschubladen – 2

ComfortSize – Platz für ein Backblech

Flaschenablage aus verchromten Metall

Miele@home – Clever vernetzt: Mit unserem innovativen System Miele@home, schöpfen Sie das Potential Ihrer Miele Geräte voll aus und machen Ihren Alltag noch smarter. Alle intelligenten Miele Hausgeräte lassen sich komfortabel und sicher vernetzen.

Nischenhöhe – 1.397–1.413

Befestigungstechnik – Festtür

Kühlzone in l 259

4*-Gefrierzone in l 27

Anzahl Temperaturzonen – 2

Geräusch-Schalleistung in dB(A) re1pW 37

Energieverbrauch pro Jahr/in 24 h in kWh – 213,5/0,586

Zubehör

– Eierablage

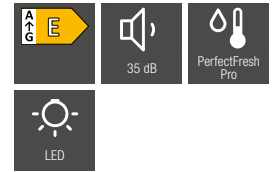

K 7744 E

Türanschlag – rechts /wechselbar

Beleuchtung Kühlzone – LED

ComfortClean – Einfach sauber: Die hochwertigen Innentürabsteller können einfach im Geschirrspüler gereinigt werden.

DynaCool – Gleichmäßige Temperaturverteilung: Ein Ventilator sorgt für die optimale Zirkulation und Verteilung der Kaltluft.

Bedienkonzept – SensorTouch

Flaschenablage aus verchromtem Metall

ComfortSize – Platz für ein Backblech

Miele@home – Clever vernetzt: Mit unserem innovativen System Miele@home, schöpfen Sie das Potential Ihrer Miele Geräte voll aus und machen Ihren Alltag noch smarter. Alle intelligenten Miele Hausgeräte lassen sich komfortabel und sicher vernetzen.

Nischenhöhe – 1.772–1.788

Befestigungstechnik – Festtür

4*-Gefrierzone in l 27

Zubehör

– Eierablage

– Eisdübel

Zusätzlich zu K 7734 F

Frischesystem – PerfectFresh Pro

Anzahl Temperaturzonen – 3

Anzahl Frischeschubladen – 3

Trockene Rückwand – Kunststoff

Kühlzone in l 248

PerfectFresh-Zone in l 98

Geräusch-Schalleistung in dB(A) re1pW 35

Energieverbrauch pro Jahr/in 24 h in kWh – 204,4/0,558

Energieeffizienzklasse (A–G)



€ 1.494,- (K 7734 F)

Energieeffizienzklasse (A–G)



€ 1.820,- (K 7744 E)

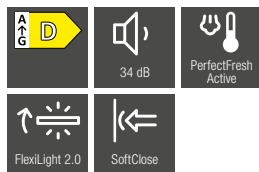

K 7774 D

Türanschlag – rechts/wechselbar

ComfortClean – Einfach sauber: Die hochwertigen Innentürabsteller können einfach im Geschirrspüler gereinigt werden.

DynaCool – Gleichmäßige Temperaturverteilung: Ein Ventilator sorgt für die optimale Zirkulation und Verteilung der Kaltluft.

Anzahl Temperaturzonen 3

ComfortSize – Platz für ein Backblech

Miele@home – Clever vernetzt: Mit unserem innovativen System Miele@home, schöpfen Sie das Potential Ihrer Miele Geräte voll aus und machen Ihren Alltag noch smarter. Alle intelligenten Miele Hausgeräte lassen sich komfortabel und sicher vernetzen.

Nischenhöhe – 1.772–1.788

Befestigungstechnik – Festtür

4*-Gefrierzone in I 27

PerfectFresh-Zone in I 98

Zubehör

- Eierablage
- Eiswürfelschale

Zusätzlich zu K 7744 E

Beleuchtung Kühlzone – FlexiLight 2.0

PerfectFresh/Ventilator Beleuchtung – LED

Frischesystem – PerfectFresh Active

SoftClose – Leise und wie von selbst: Die Türen schließen leise, zuverlässig und so sanft, dass nichts herausfällt.

SelfClose – Höchster Komfort bei Frischeschubladen: Die Schubladen lassen sich vollständig ausziehen und laufen dabei besonders leichtgängig. Beim Schließen verfügen die Schubladen mit SelfClose über einen gedämpften Selbsteinzug – leichtes Antippen genügt und die Schubladen gleiten sanft zu.

Bedienkonzept – FreshTouch

Anzahl Frischeschubladen – 3

Trockene Rückwand – CleanSteel

Feinverstellung Innentür – effiziente Nutzung des Platzes

Kühlzone in I 250

Geräusch-Schalleistung in dB(A) re1pW 34

Energieverbrauch pro Jahr/in 24 h in kWh – 163,5/0,449

Energieeffizienzklasse (A–G)



€ 2.599,- (K 7774 D)

Einbau-Kühlschränke mit Flaschenkorb 178 cm Nischenhöhe

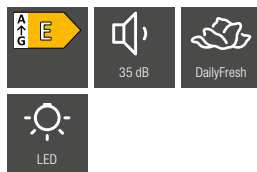

K 7732 E

Türanschlag – rechts/wechselbar

Beleuchtung Kühlzone – LED

Frischesystem – DailyFresh

Comfort Clean – Einfach sauber: Die hochwertigen Innentürabsteller können einfach im Geschirrspüler gereinigt werden.

DynaCool – Gleichmäßige Temperaturverteilung: Ein Ventilator sorgt für die optimale Zirkulation und Verteilung der Kaltluft

Bedienkonzept – Sensor Touch

Anzahl Temperaturzonen – 1

Anzahl Frischeschubladen – 2

Entnehmbare Flascenträger auf Komfortauszug – 2

ComfortSize – Platz für ein Backblech

Miele@home – Clever vernetzt: Mit unserem innovativen System Miele@home, schöpfen Sie das Potential Ihrer Miele Geräte voll aus und machen Ihren Alltag noch smarter. Alle intelligenten Miele Hausgeräte lassen sich komfortabel und sicher vernetzen.

Nischenhöhe – 1.772–1.788

Befestigungstechnik – Festtür

Kühlzone in l 309

Geräusch-Schalleistung in dB(A) re1pW 35

Energieverbrauch pro Jahr/in 24 h in kWh – 114,3/0,312

Zubehör

– Eierablage

Energieeffizienzklasse (A–G)



€ 1.883,- (K 7732 E)

Einbau-Kühlschränke mit Vorratszentren 178 cm Nischenhöhe

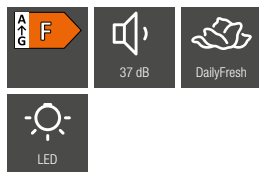

K 7731 F

Türanschlag – rechts/wechselbar

Beleuchtung Kühlzone – LED

Frischesystem – DailyFresh

ComfortClean – Einfach sauber: Die hochwertigen Innentürabsteller können einfach im Geschirrspüler gereinigt werden.

Bedienkonzept – SensorTouch

Anzahl Temperaturzonen 3

Anzahl Frischeschubladen – 1

ComfortSize – Platz für ein Backblech

Miele@home – Clever vernetzt: Mit unserem innovativen System Miele@home, schöpfen Sie das Potential Ihrer Miele Geräte voll aus und machen Ihren Alltag noch smarter. Alle intelligenten Miele Hausgeräte lassen sich komfortabel und sicher vernetzen.

Nischenhöhe – 1.772–1.788

Befestigungstechnik – Festtür

Kühlzone in l 258

4*-Gefrierzone in l 16

Geräusch-Schalleistung in dB(A) re1pW 37

Energieverbrauch pro Jahr/in 24 h in kWh – 190,2/0,520

Zubehör

- Eierablage
- Eiswürfelschale

Energieeffizienzklasse (A–G)



€ 1.767,– (K 7731 F)

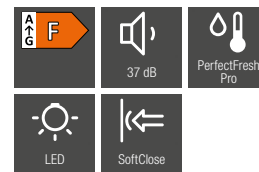

K 7741 F

Türanschlag – rechts/wechselbar

Beleuchtung Kühlzone – LED

ComfortClean – Einfach sauber: Die hochwertigen Innentürabsteller können einfach im Geschirrspüler gereinigt werden.

Bedienkonzept – SensorTouch

ComfortSize – Platz für ein Backblech

Miele@home – Clever vernetzt: Mit unserem innovativen System Miele@home, schöpfen Sie das Potential Ihrer Miele Geräte voll aus und machen Ihren Alltag noch smarter. Alle intelligenten Miele Hausgeräte lassen sich komfortabel und sicher vernetzen.

Nischenhöhe – 1.772–1.788

Befestigungstechnik – Festtür

4*-Gefrierzone in l 16

Geräusch-Schalleistung in dB(A) re1pW 37

Zubehör

- Eierablage
- Eiswürfelschale

Zusätzlich zu K 7731 F

Frischesystem – PerfectFresh Pro

DynaCool – Gleichmäßige Temperaturverteilung: Ein Ventilator sorgt für die optimale Zirkulation und Verteilung der Kaltluft.

SoftClose – Leise und wie von selbst: Die Türen schließen leise, zuverlässig und so sanft, dass nichts herausfällt.

Anzahl Temperaturzonen 4

Anzahl Frischeschubladen – 2

Trockene Rückwand – Kunststoff

Kühlzone in l 250

PerfectFresh-Zone in l 71

Energieverbrauch pro Jahr/in 24 h in kWh – 220,5/0,605

Energieeffizienzklasse (A–G)



€ 2.578,– (K 7741 F)

Einbau-Kühl-/Gefrierkombination 178 cm (mit ComfortFrost)

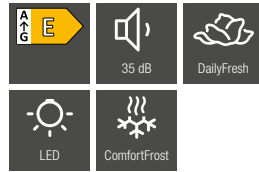

KD 7714 E

Türanschlag – rechts/wechselbar

Beleuchtung Kühlzone – LED

Frischesystem – DailyFresh

Bedienkonzept – EasyControl

Anzahl Temperaturzonen 2

Anzahl Frischeschubladen 1

Anzahl Gefrierschubladen 2

Flaschenablage aus verchromtem Metall

Nischenhöhe – 1.772–1.780

Befestigungstechnik – Festtür

Kühlzone in l 183

4*-Gefrierzone in l 84

Geräusch-Schalleistung in dB(A) re1pW 35

Energieverbrauch pro Jahr/in 24 h in kWh – 228,9/0,627

Zubehör

– Eiswürfelschale

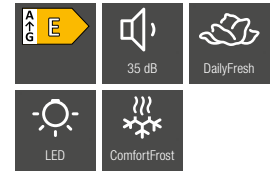

KF 7731 E

Türanschlag – rechts/wechselbar

Beleuchtung Kühlzone – LED

Frischesystem – DailyFresh

Flaschenablage aus verchromtem Metall

Anzahl Temperaturzonen 2

Anzahl Frischeschubladen 1

Nischenhöhe – 1.772–1.788

Befestigungstechnik – Festtür

Geräusch-Schalleistung in dB(A) re1pW 35

Zusätzlich zu KD 7714 E

ComfortClean – Einfach sauber: Die hochwertigen Innentürabsteller können einfach im Geschirrspüler gereinigt werden.

DynaCool – Gleichmäßige Temperaturverteilung: Ein Ventilator sorgt für die optimale Zirkulation und Verteilung der Kaltluft.

Bedienkonzept – SensorTouch

Anzahl Gefrierschubladen/-körbe 2

ComfortSize – Platz für ein Backblech

Miele@home – Clever vernetzt: Mit unserem innovativen System Miele@home, schöpfen Sie das Potential Ihrer Miele Geräte voll aus und machen Ihren Alltag noch smarter. Alle intelligenten Miele Hausgeräte lassen sich komfortabel und sicher vernetzen.

Kühlzone in l 212

4*-Gefrierzone in l 54

Energieverbrauch pro Jahr/in 24 h in kWh – 198,6/0,545

Zubehör

– Eierablage
– Eiswürfelschale

Energieeffizienzklasse (A–G)



€ 1.262,– (KD 7714 E)

Energieeffizienzklasse (A–G)



€ 1.704,– (KF 7731 E)

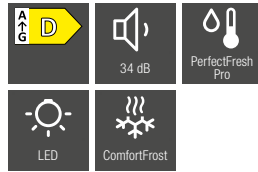

KF 7742 D

Türanschlag – rechts/wechselbar

Beleuchtung Kühlzone – LED

ComfortClean – Einfach sauber: Die hochwertigen Innentürabsteller können einfach im Geschirrspüler gereinigt werden.

DynaCool – Gleichmäßige Temperaturverteilung: Ein Ventilator sorgt für die optimale Zirkulation und Verteilung der Kaltluft.

Bedienkonzept – SensorTouch

Flaschenablage aus verchromtem Metall

ComfortSize – Platz für ein Backblech

Miele@home – Clever vernetzt: Mit unserem innovativen System Miele@home, schöpfen Sie das Potential Ihrer Miele Geräte voll aus und machen Ihren Alltag noch smarter. Alle intelligenten Miele Hausgeräte lassen sich komfortabel und sicher vernetzen.

Nischenhöhe – 1.772–1.788

Befestigungstechnik – Festtür

Zubehör

- Eierablage
- Eiswürfelschale

Zusätzlich zu KF 7731 E

Frischesystem – PerfectFresh Pro

Anzahl Temperaturzonen 3

Anzahl Frischeschubladen 2

Anzahl Gefrierschubladen/-körbe 2

Trockene Rückwand – Kunststoff

Kühlzone in l 201

4*-Gefrierzone in l 54

PerfectFresh-Zone in l 71

Geräusch-Schalleistung in dB(A) re1pW 34

Energieverbrauch pro Jahr/in 24 h in kWh – 181,8/0,498

Energieeffizienzklasse (A–G)



€ 2.052,- (KF 7742 D)

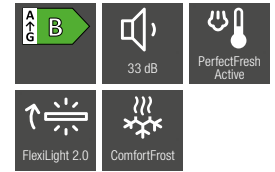

KF 7772 B

Türanschlag – rechts/wechselbar

ComfortClean – Einfach sauber: Die hochwertigen Innentürabsteller können einfach im Geschirrspüler gereinigt werden.

DynaCool – Gleichmäßige Temperaturverteilung: Ein Ventilator sorgt für die optimale Zirkulation und Verteilung der Kaltluft.

ComfortSize – Platz für ein Backblech

Miele@home – Clever vernetzt: Mit unserem innovativen System Miele@home, schöpfen Sie das Potential Ihrer Miele Geräte voll aus und machen Ihren Alltag noch smarter. Alle intelligenten Miele Hausgeräte lassen sich komfortabel und sicher vernetzen.

Nischenhöhe – 1.772–1.788

Anzahl Temperaturzonen 3

Anzahl Frischeschubladen 2

Anzahl Gefrierschubladen/-körbe 2

4*-Gefrierzone in l 54

PerfectFresh-Zone in l 71

Befestigungstechnik – Festtür

Zubehör

- Eierablage
- Eiswürfelschale

Zusätzlich zu KF 7742 D

Frischesystem – PerfectFresh Active

Beleuchtung Kühlzone – FlexiLight 2.0

Bedienkonzept – FreshTouch

Trockene Rückwand – CleanSteel

Kühlzone in l 202

SoftClose – Leise und wie von selbst: Die Türen schließen leise, zuverlässig und so sanft, dass nichts herausfällt.

SelfClose – Höchster Komfort bei Frischeschubladen: Die Schubladen lassen sich vollständig ausziehen und laufen dabei besonders leichtgängig. Beim Schließen verfügen die Schubladen mit SelfClose über einen gedämpften Selbsteinzug – leichtes Antippen genügt und die Schubladen gleiten sanft zu.

Feinverstellung Innentür – effiziente Nutzung des Platzes

Geräusch-Schalleistung in dB(A) re1pW 33

Energieverbrauch pro Jahr/in 24 h in kWh – 115,70/0,32

Energieeffizienzklasse (A–G)



€ 2.820,- (KF 7772 B)

Einbau-Kühl-/Gefrierkombination 178 cm (mit NoFrost)

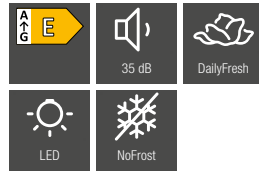

KDN 7714 E

Türanschlag – rechts/wechselbar

Beleuchtung Kühlzone – LED

NoFrost – Nie mehr Abtauen: Mit der Umluftkühlung bildet sich kein Eis mehr im Innenraum und erspart so das Abtauen.

Frischesystem – DailyFresh

Bedienkonzept – EasyControl

Anzahl Temperaturzonen 2

Anzahl Frischeschubladen 2

Anzahl Gefrierschubladen/-körbe 3

Flaschenablage aus verchromtem Metall

Nischenhöhe – 1.772–1.780

Befestigungstechnik – Festtür

Kühlzone in l 184

4*-Gefrierzone in l 76

Geräusch-Schalleistung in dB(A) re1pW 35

Energieverbrauch pro Jahr/in 24 h in kWh – 234,0/0,641

Zubehör

– Eiswürfelschale

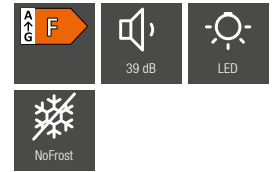

KFN 7714 F*

*lieferbar solange der Vorrat reicht

Türanschlag – rechts/wechselbar

Beleuchtung Kühlzone – LED

NoFrost – Nie mehr Abtauen: Mit der Umluftkühlung bildet sich kein Eis mehr im Innenraum und erspart so das Abtauen.

Anzahl Temperaturzonen 2

Anzahl Gefrierschubladen/-körbe 3

Nischenhöhe – 1.772–1.780

Befestigungstechnik – Festtür

Zusätzlich zu KDN 7714 E

DynaCool – Gleichmäßige Temperaturverteilung: Ein Ventilator sorgt für die optimale Zirkulation und Verteilung der Kaltluft.

Bedienkonzept – TouchControl

Kühlzone in l 187

4*-Gefrierzone in l 67

Geräusch-Schalleistung in dB(A) re1pW 39

Energieverbrauch pro Jahr/in 24 h in kWh – 276,7/0,758

Zubehör

– Eierablage
– Eiswürfelschale

Energieeffizienzklasse (A–G)



€ 1.367,- (KDN 7714 E)

Energieeffizienzklasse (A–G)



€ 1.420,- (KFN 7714 F)

Einbau-Kühl-/Gefrierkombination 178 cm Nischenhöhe

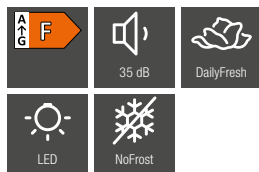

KFN 7734 F / KFN 7734 D / KFN 7734 C

Türanschlag – rechts/wechselbar

Beleuchtung Kühlzone – LED

DynaCool – Gleichmäßige Temperaturverteilung: Ein Ventilator sorgt für die optimale Zirkulation und Verteilung der Kaltluft.

NoFrost – Nie mehr Abtauen: Mit der Umluftkühlung bildet sich kein Eis mehr im Innenraum und erspart so das Abtauen.

Anzahl Temperaturzonen 2

Anzahl Gefrierschubladen/-körbe 3

Befestigungstechnik – Festtür

Zubehör

- Eierablage
- Eiswürfelschale

Zusätzlich zu KFN 7714 F

ComfortClean – Einfach sauber: Die hochwertigen Innentürabsteller können einfach im Geschirrspüler gereinigt werden.

Frischesystem – DailyFresh

Bedienkonzept – SensorTouch

Anzahl Frischeschubladen 1

Miele@home – Clever vernetzt: Mit unserem innovativen System Miele@home, schöpfen Sie das Potential Ihrer Miele Geräte voll aus und machen Ihren Alltag noch smarter. Alle intelligenten Miele Hausgeräte lassen sich komfortabel und sicher vernetzen (KFN 7734 D & KFN 7734 C).

ComfortSize – Platz für ein Backblech

Kühlzone in l 183

4*-Gefrierzone in l 70

Geräusch-Schalleistung in dB(A) re1pW 35 (KFN 7734 F)/34 (KFN 7734 D & KFN 7734 C)

Energieverbrauch pro Jahr/in 24 h in kWh – 283,6/0,777 (KFN 7734 F)/181,4/0,495 (KFN 7734 D)/145,0/0,400 (KFN 7734 C)

Nischenhöhe – 1.772–1.788

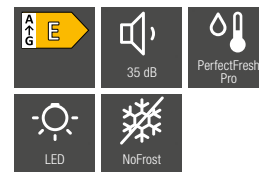

KFN 7744 E

Türanschlag – rechts/wechselbar

Beleuchtung Kühlzone – LED

ComfortClean – Einfach sauber: Die hochwertigen Innentürabsteller können einfach im Geschirrspüler gereinigt werden.

DynaCool – Gleichmäßige Temperaturverteilung: Ein Ventilator sorgt für die optimale Zirkulation und Verteilung der Kaltluft.

NoFrost – Nie mehr Abtauen: Mit der Umluftkühlung bildet sich kein Eis mehr im Innenraum und erspart so das Abtauen.

Bedienkonzept – SensorTouch

Anzahl Gefrierschubladen/-körbe 3

ComfortSize – Platz für ein Backblech

Miele@home – Clever vernetzt: Mit unserem innovativen System Miele@home, schöpfen Sie das Potential Ihrer Miele Geräte voll aus und machen Ihren Alltag noch smarter. Alle intelligenten Miele Hausgeräte lassen sich komfortabel und sicher vernetzen.

Nischenhöhe – 1.772–1.788

Befestigungstechnik – Festtür

4*-Gefrierzone in l 70

Zubehör

- Eierablage
- Eiswürfelschale

Zusätzlich zu KFN 7734 F / KFN 7734 D

Frischesystem – PerfectFresh Pro

Anzahl Temperaturzonen 3

Anzahl Frischeschubladen 2

Flaschenablage aus verchromtem Metall

Trockene Rückwand – Kunststoff

Kühlzone in l 174

PerfectFresh-Zone in l 71

Geräusch-Schalleistung in dB(A) re1pW 35

Energieverbrauch pro Jahr/in 24 h in kWh – 258,8/0,569

Energieeffizienzklasse (A–G)



€ 1.525,- (KFN 7734 F)

Energieeffizienzklasse (A–G)



€ 1.757,- (KFN 7734 D)

Energieeffizienzklasse (A–G)



€ 1.915,- (KFN 7734 C)

Energieeffizienzklasse (A–G)



€ 2.157,- (KFN 7744 E)

Alle Preisangaben sind unverbindlich empfohlene Verkaufspreise in EUR inkl. MwSt.

Einbau-Kühl-/Gefrierkombination 178 cm Nischenhöhe

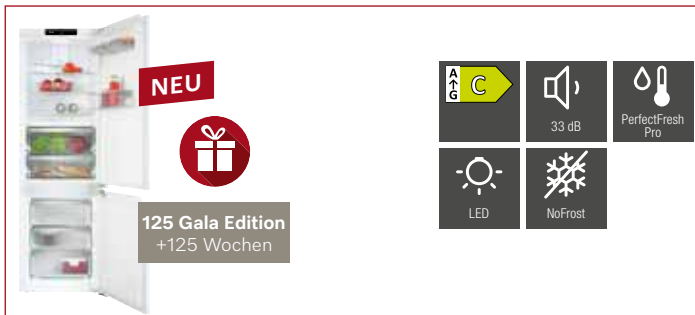

KFN 7744 C

voraussichtlich lieferbar ab April 2024

Türanschlag – rechts/wechselbar

Beleuchtung Kühlzone – LED

Frischesystem – PerfectFresh Pro

Anzahl Temperaturzonen 3

Anzahl Frischeschubladen 2

Flaschenablage aus verchromtem Metall

ComfortClean – Einfach sauber: Die hochwertigen Innentürabsteller können einfach im Geschirrspüler gereinigt werden.

DynaCool – Gleichmäßige Temperaturverteilung: Ein Ventilator sorgt für die optimale Zirkulation und Verteilung der Kaltluft.

NoFrost – Nie mehr Abtauen: Mit der Umluftkühlung bildet sich kein Eis mehr im Innenraum und erspart so das Abtauen.

Bedienkonzept – SensorTouch

Anzahl Gefrierschubladen/-körbe 3

ComfortSize – Platz für ein Backblech

Miele@home – Clever vernetzt: Mit unserem innovativen System Miele@home, schöpfen Sie das Potential Ihrer Miele Geräte voll aus und machen Ihren Alltag noch smarter. Alle intelligenten Miele Hausgeräte lassen sich komfortabel und sicher vernetzen.

Nischenhöhe – 1.772–1.788

Befestigungstechnik – Festtür

Kühlzone in l 174

PerfectFresh-Zone in l 71

4*-Gefrierzone in l 70

Zubehör
– Eierablage
– Eswürfelschale

Zusätzlich zu KFN 7744 E

Trockene Rückwand – CleanSteel

SoftClose – Leise und wie von selbst: Die Türen schließen leise, zuverlässig und so sanft, dass nichts herausfällt.

Geräusch-Schalleistung in dB(A) re1pW 33

Energieverbrauch pro Jahr/in 24 h in kWh – 165,71/0,45

Garantieverlängerung +125 Wochen (über Miele App)

Gutschein Starter-Set Active AirClean-Filter

Energieeffizienzklasse (A–G)



€ 2.262,- (KFN 7744 C)



KFN 7774 D

Türanschlag – rechts/wechselbar

ComfortClean – Einfach sauber: Die hochwertigen Innentürabsteller können einfach im Geschirrspüler gereinigt werden.

DynaCool – Gleichmäßige Temperaturverteilung: Ein Ventilator sorgt für die optimale Zirkulation und Verteilung der Kaltluft.

NoFrost – Nie mehr Abtauen: Mit der Umluftkühlung bildet sich kein Eis mehr im Innenraum und erspart so das Abtauen.

SoftClose – Leise und wie von selbst: Die Türen schließen leise, zuverlässig und so sanft, dass nichts herausfällt.

Anzahl Temperaturzonen 3

Anzahl Frischeschubladen 2

Anzahl Gefrierschubladen/-körbe 3

Trockene Rückwand – CleanSteel

ComfortSize – Platz für ein Backblech

Miele@home – Clever vernetzt: Mit unserem innovativen System Miele@home, schöpfen Sie das Potential Ihrer Miele Geräte voll aus und machen Ihren Alltag noch smarter. Alle intelligenten Miele Hausgeräte lassen sich komfortabel und sicher vernetzen.

Nischenhöhe – 1.772–1.788

Befestigungstechnik – Festtür

4*-Gefrierzone in l 70

PerfectFresh-Zone in l 71

Zubehör
– Eierablage
– Eswürfelschale

Zusätzlich zu KFN 7744 C

Beleuchtung Kühlzone – FlexiLight 2.0

PerfectFresh/Ventilator Beleuchtung – LED

Frischesystem – PerfectFresh Active

SelfClose – Höchster Komfort bei Frischeschubladen: Die Schubladen lassen sich vollständig ausziehen und laufen dabei besonders leichtgängig. Beim Schließen verfügen die Schubladen mit SelfClose über einen gedämpften Selbststeinzug – leichtes Antippen genügt und die Schubladen gleiten sanft zu.

Bedienkonzept – FreshTouch

Feinverstellung Innentür – effiziente Nutzung des Platzes

Kühlzone in l 175

Geräusch-Schalleistung in dB(A) re1pW 34

Energieverbrauch pro Jahr/in 24 h in kWh – 206,6/0,567

Energieeffizienzklasse (A–G)



€ 2.704,- (KFN 7774 D)

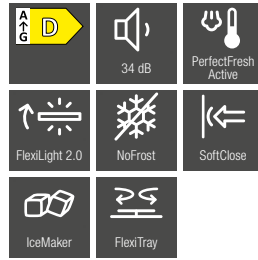

KFN 7795 D

Türanschlag – rechts/wechselbar

Beleuchtung Kühlzone – FlexiLight 2.0

PerfectFresh/Ventilator Beleuchtung – LED

Frischesystem – PerfectFresh Active

ComfortClean – Einfach sauber: Die hochwertigen Innentürabsteller können einfach im Geschirrspüler gereinigt werden.

DynaCool – Gleichmäßige Temperaturverteilung: Ein Ventilator sorgt für die optimale Zirkulation und Verteilung der Kaltluft.

NoFrost – Nie mehr Abtauen: Mit der Umluftkühlung bildet sich kein Eis mehr im Innenraum und erspart so das Abtauen.

SoftClose – Leise und wie von selbst: Die Türen schließen leise, zuverlässig und so sanft, dass nichts herausfällt.

SelfClose – Höchster Komfort bei Frischeschubladen: Die Schubladen lassen sich vollständig ausziehen und laufen dabei besonders leichtgängig. Beim Schließen verfügen die Schubladen mit SelfClose über einen gedämpften Selbsteinzug – leichtes Antippen genügt und die Schubladen gleiten sanft zu.

Bedienkonzept – FreshTouch

Anzahl Temperaturzonen 3

Anzahl Frischeschubladen 2

Anzahl Gefrierschubladen/-körbe 3

Trockene Rückwand – CleanSteel

ComfortSize – Platz für ein Backblech

Feinverstellung Innentür – effiziente Nutzung des Platzes

Miele@home – Clever vernetzt: Mit unserem innovativen System Miele@home, schöpfen Sie das Potential Ihrer Miele Geräte voll aus und machen Ihren Alltag noch smarter. Alle intelligenten Miele Hausgeräte lassen sich komfortabel und sicher vernetzen.

Nischenhöhe – 1.772–1.788

Befestigungstechnik – Festtür

Kühlzone in I 175

PerfectFresh-Zone in I 71

Geräusch-Schalleistung in dB(A) re1pW 34

Zusätzlich zu KFN 7774 D

FlexiTray – einfachster Zugang zu allen Lebensmittel auf Drehteller

IceMaker – mit Frischwasseranschluss (Wasseranschluss 3/4 Zoll)

4*-Gefrierzone in I 71

Energieverbrauch pro Jahr/in 24 h in kWh – 207,7/0,569

Zubehör

– Eierablage

Energieeffizienzklasse (A–G)



€ 3.104,- (KFN 7795 D)

Alle Preisangaben sind unverbindlich empfohlene Verkaufspreise in EUR inkl. MwSt.

Einbau-Gefrierschränke

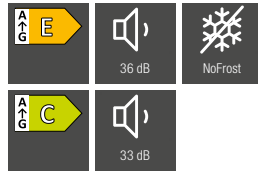

FNS 7040 E / FNS 7040 C

Türanschlag – rechts/wechselbar

NoFrost – Nie mehr Abtauen: Mit der Umluftkühlung bildet sich kein Eis mehr im Innenraum und erspart so das Abtauen.

SoftClose nachrüstbar – Leise und wie von selbst: Die Türen schließen leise, zuverlässig und so sanft, dass nichts herausfällt.

Bedienkonzept – SensorTouch

Anzahl Gefrierschubladen/-körbe – 3

Miele@home – Clever vernetzt: Mit unserem innovativen System Miele@home, schöpfen Sie das Potential Ihrer Miele Geräte voll aus und machen Ihren Alltag noch smarter. Alle intelligenten Miele Hausgeräte lassen sich komfortabel und sicher vernetzen.

Nischenhöhe – 714 – 730

4*-Gefrierzone in l – 66

Geräusch-Schalleistung in dB(A) re1pW – 36 dB (FNS 7040 E) / 33dB (FNS 7040 C)

Energieverbrauch pro Jahr/in 24 h in kWh – 184,53/0,505 (FNS 7040 E) / 118/0,323 (FNS 7040 C)

Zubehör
– Eiswürfelschale



FNS 7140 E

Türanschlag – rechts/wechselbar

NoFrost – Nie mehr Abtauen: Mit der Umluftkühlung bildet sich kein Eis mehr im Innenraum und erspart so das Abtauen.

SoftClose nachrüstbar – Leise und wie von selbst: Die Türen schließen leise, zuverlässig und so sanft, dass nichts herausfällt.

Bedienkonzept – SensorTouch

Miele@home – Clever vernetzt: Mit unserem innovativen System Miele@home, schöpfen Sie das Potential Ihrer Miele Geräte voll aus und machen Ihren Alltag noch smarter. Alle intelligenten Miele Hausgeräte lassen sich komfortabel und sicher vernetzen.

Zusätzlich zu FNS 7040 E / FNS 7040 C

Anzahl Gefrierschubladen/-körbe – 4

Nischenhöhe – 874 – 890

4*-Gefrierzone in l – 87

Geräusch-Schalleistung in dB(A) re1pW – 35

Energieverbrauch pro Jahr/in 24 h in kWh – 191,4/0,524

Zubehör
– Eiswürfelschale

Energieeffizienzklasse (A–G)



1.462,– (FNS 7040 E)

Energieeffizienzklasse (A–G)



€ 1.620,– (FNS 7040 C)

Energieeffizienzklasse (A–G)



€ 1.736,– (FNS 7140 E)



FNS 7470 D

NoFrost – Nie mehr Abtauen: Mit der Umluftkühlung bildet sich kein Eis mehr im Innenraum und erspart so das Abtauen.

Miele@home – Clever vernetzt: Mit unserem innovativen System Miele@home, schöpfen Sie das Potential Ihrer Miele Geräte voll aus und machen Ihren Alltag noch smarter. Alle intelligenten Miele Hausgeräte lassen sich komfortabel und sicher vernetzen.

Geräusch-Schalleistung in dB(A) re1pW – 35

Zubehör

– Eiswürfelschale

Zusätzlich zu FNS 7140 E

Türanschlag – links/wechselbar

SoftClose – Leise und wie von selbst: Die Türen schließen leise, zuverlässig und so sanft, dass nichts herausfällt.

Bedienkonzept – FreshTouch

Anzahl Gefrierschubladen/-körbe – 6

Beleuchtung Gefrierzone – LED

Nischenhöhe – 1.397–1.413

4*-Gefrierzone in I – 156

Energieverbrauch pro Jahr/in 24 h in kWh – 173,4/0,475

Energieeffizienzklasse (A–G)



€ 2.262,- (FNS 7470 D)



NEU



125 Gala Edition
+125 Wochen

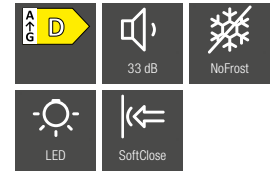

FNS 7740 D

vorussichtlich lieferbar ab April 2024

Türanschlag – links/wechselbar

Beleuchtung Gefrierzone – LED

NoFrost – Nie mehr Abtauen: Mit der Umluftkühlung bildet sich kein Eis mehr im Innenraum und erspart so das Abtauen.

SoftClose – Leise und wie von selbst: Die Türen schließen leise, zuverlässig und so sanft, dass nichts herausfällt.

Miele@home – Clever vernetzt: Mit unserem innovativen System Miele@home, schöpfen Sie das Potential Ihrer Miele Geräte voll aus und machen Ihren Alltag noch smarter. Alle intelligenten Miele Hausgeräte lassen sich komfortabel und sicher vernetzen.

Zubehör

– Eiswürfelschale

Zusätzlich zu FNS 7470 D

Anzahl Gefrierschubladen/-körbe – 8, davon 6 auf Auszügen

Bedienkonzept – SensorTouch

Nischenhöhe – 1.772–1.788

4*-Gefrierzone in I – 209

Geräusch-Schalleistung in dB(A) re1pW – 33

Energieverbrauch pro Jahr/in 24 h in kWh – 189,8/0,52

Garantieverlängerung +125 Wochen (über Miele App)

Energieeffizienzklasse (A–G)



€ 2.420,- (FNS 7740 D)

Einbau-Gefrierschränke



FNS 7770 E

Türanschlag – links/wechselbar

Beleuchtung Gefrierzone – LED

NoFrost – Nie mehr Abtauen: Mit der Umluftkühlung bildet sich kein Eis mehr im Innenraum und erspart so das Abtauen.

SoftClose – Leise und wie von selbst: Die Türen schließen leise, zuverlässig und so sanft, dass nichts herausfällt.

Bedienkonzept – FreshTouch

Miele@home – Clever vernetzt: Mit unserem innovativen System Miele@home, schöpfen Sie das Potential Ihrer Miele Geräte voll aus und machen Ihren Alltag noch smarter. Alle intelligenten Miele Hausgeräte lassen sich komfortabel und sicher vernetzen.

Geräusch-Schalleistung in dB(A) re1pW – 35

Nischenhöhe – 1.772–1.788

Zubehör
– Eiswürfelschale

Zusätzlich zu FNS 7740 C

Anzahl Gefrierschubladen/-körbe – 8, davon 8 auf Auszügen

4*-Gefrierzone in l – 213

Energieverbrauch pro Jahr/in 24 h in kWh – 236,8/0,648



FNS 7794 E

Türanschlag – links/wechselbar

Beleuchtung Gefrierzone – LED

NoFrost – Nie mehr Abtauen: Mit der Umluftkühlung bildet sich kein Eis mehr im Innenraum und erspart so das Abtauen.

SoftClose – Leise und wie von selbst: Die Türen schließen leise, zuverlässig und so sanft, dass nichts herausfällt.

Bedienkonzept – FreshTouch

Miele@home – Clever vernetzt: Mit unserem innovativen System Miele@home, schöpfen Sie das Potential Ihrer Miele Geräte voll aus und machen Ihren Alltag noch smarter. Alle intelligenten Miele Hausgeräte lassen sich komfortabel und sicher vernetzen.

Anzahl Gefrierschubladen/-körbe – 8, davon 8 auf Auszügen

4*-Gefrierzone in l – 213

Nischenhöhe – 1.772–1.788

Geräusch-Schalleistung in dB(A) re1pW – 35

Zusätzlich zu FNS 7770 E

IceMaker – Eiswürfelbereiter mit Frischwasseranschluss für eine schnelle und einfache Herstellung von bis zu 100 Eiswürfel pro Tag (inkl. PizzaBox zur Lagerung von Pizzakartons). (Wasseranschluss 3/4 Zoll)

Energieverbrauch pro Jahr/in 24 h in kWh – 236,8/0,648

Energieeffizienzklasse (A–G)



€ 2.367,- (FNS 7770 E)

Energieeffizienzklasse (A–G)



€ 2.978,- (FNS 7794 E)

Unterbaugeräte

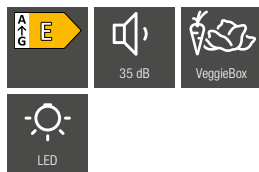

K 31222 Ui-1 Unterbau-Kühlschrank

- Türanschlag rechts/wechselbar
- Beleuchtung Kühlzone LED
- PicTronic Steuerung
- ComfortClean
- 1 Temperaturzone
- 1 Gemüseschublade
- Kühlzone in l – 137
- Nischenhöhe 820-880
- Energieverbrauch pro Jahr/in 24 h in kWh: 114,61/0,315

U 31222 Ui-1

€ 1.346,-

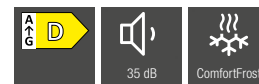

F 31202 Ui-1 Unterbau-Gefrierschrank

- Türanschlag rechts/wechselbar
- PicTronic Steuerung
- ComfortFrost
- 3 Gefrierschubladen
- Gefrierzone in l – 95
- Nischenhöhe 820-870
- Energieverbrauch pro Jahr/in 24 h in kWh: 168/0,460

F 31202 Ui-1

€ 1.473,-

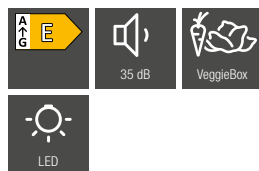

K 31242 UiF-1 Unterbau-Kühlschrank

- Türanschlag rechts/wechselbar
- Beleuchtung Kühlzone LED
- PicTronic Steuerung
- ComfortClean
- 2 Temperaturzone
- Kühlzone in l – 105
- Gefrierzone in l – 15
- Nischenhöhe 820-880
- Energieverbrauch pro Jahr/in 24 h in kWh: 176,31/0,482

K 31242 UiF-1

€ 1.504,-

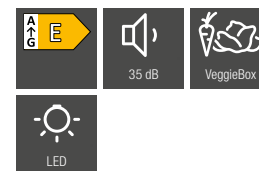

K 31252 Ui-1 Unterbau-Kühlschrank

- Auszugswagen
- Beleuchtung Kühlzone LED
- PicTronic Steuerung
- ComfortClean
- 1 Temperaturzone
- Kühlzone in l 132
- Nischenhöhe 820-880
- Energieverbrauch pro Jahr/in 24 h in kWh: 113,52/0,312

K 31252 Ui-1

€ 1.631,-

Unterbau-Weintemperierschränke

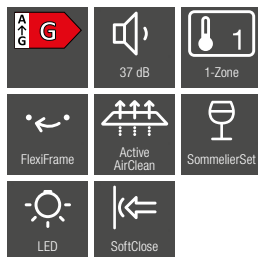

KWT 6312 UGS

Bauform – Unterbau-Weintemperierschrank

Türanschlag – rechts/wechselbar

Beleuchtung Kühlzone – LED

DynaCool – Gleichmäßige Temperaturverteilung: Ein Ventilator sorgt für die optimale Zirkulation und Verteilung der Kaltluft.

SoftClose – Leise und wie von selbst: Die Türen schließen leise, zuverlässig und so sanft, dass nichts herausfällt.

Holzroste/FlexiFrame (Buche) – 4/3

Bedienkonzept – TouchControl

Anzahl Temperaturzonen – 1

SommelierSet – An alles gedacht: Gläser kühlen, Wein zum Dekantieren vorbereiten und selbst offene Weine perfekt temperieren.

Miele@home – Clever vernetzt: Mit unserem innovativen System Miele@home, schöpfen Sie das Potential Ihrer Miele Geräte voll aus und machen Ihren Alltag noch smarter. Alle intelligenten Miele Hausgeräte lassen sich komfortabel und sicher vernetzen.

Erforderliches nachkaufbares Zubehör
– XKS 3130 W

Nischenhöhe – 820–870

Weintemperierzone in I – 110

Geräusch-Schalleistung in dB(A) re1pW – 37

Energieverbrauch pro Jahr/in 24 h in kWh – 135/0,369

Zubehör
– Active AirClean Filter



KWT 6321 UG

Bauform – Unterbau-Weintemperierschrank

Türanschlag – rechts/wechselbar

Beleuchtung Kühlzone – LED

DynaCool – Gleichmäßige Temperaturverteilung: Ein Ventilator sorgt für die optimale Zirkulation und Verteilung der Kaltluft.

Bedienkonzept – TouchControl

Nischenhöhe – 820–870

Zubehör
– Active AirClean Filter

Zusätzlich zu KWT 6312 UGS

Holzroste/FlexiFrame (Buche) – 3/0

Anzahl Temperaturzonen – 2

Weintemperierzone in I – 94

Geräusch-Schalleistung in dB(A) re1pW – 38

Energieverbrauch pro Jahr/in 24 h in kWh – 142/0,389

Energieeffizienzklasse (A–G)



€ 3.504,- (KWT 6312 UGS)

Energieeffizienzklasse (A–G)



€ 2.599,- (KWT 6321 UG)

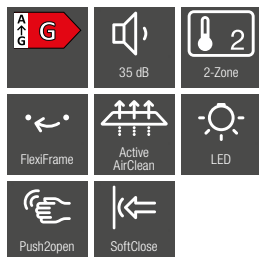

KWT 6322 UG-1*

Bauform – Unterbau-Weintemperschrank

Türanschlag – rechts/wechselbar

Beleuchtung Kühlzone – LED

DynaCool – Gleichmäßige Temperaturverteilung: Ein Ventilator sorgt für die optimale Zirkulation und Verteilung der Kaltluft.

Bedienkonzept – TouchControl

Anzahl Temperaturzonen – 2

Nischenhöhe – 820–870

Weintemperierzone in l – 94

Zubehör

– Active AirClean Filter

Zusätzlich zu KWT 6321 UG

SoftClose – Leise und wie von selbst: Die Türen schließen leise, zuverlässig und so sanft, dass nichts herausfällt.

Türöffnungshilfe – Push2open

Holzroste/FlexiFrame (Buche) – 4/3

Miele@home – Clever vernetzt: Mit unserem innovativen System Miele@home, schöpfen Sie das Potential Ihrer Miele Geräte voll aus und machen Ihren Alltag noch smarter. Alle intelligenten Miele Hausgeräte lassen sich komfortabel und sicher vernetzen.

Erforderliches nachkaufbares Zubehör

– XKS 3130 W

Geräusch-Schalleistung in dB(A) re1pW – 35

Energieverbrauch pro Jahr/in 24 h in kWh – 138/0,39

Energieeffizienzklasse (A–G)



€ 3.525,- (KWT 6322 UG-1)

Alle Preisangaben sind unverbindlich empfohlene Verkaufspreise in EUR inkl. MwSt.

Einbau-Weintemperierschränke

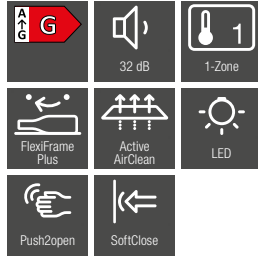

KWT 7112 iG

Bauform – Einbau-Weintemperierschrank

Türanschlag – unten

Beleuchtung Kühlzone – LED

DynaCool – Gleichmäßige Temperaturverteilung: Ein Ventilator sorgt für die optimale Zirkulation und Verteilung der Kaltluft.

SoftClose – Leise und wie von selbst: Die Türen schließen leise, zuverlässig und so sanft, dass nichts herausfällt.

Türöffnungshilfe – Push2open

Holzroste/FlexiFramePlus (Buche) – 3/2

Bedienkonzept – TouchControl

Anzahl Temperaturzonen – 1

Miele@home – Clever vernetzt: Mit unserem innovativen System Miele@home, schöpfen Sie das Potential Ihrer Miele Geräte voll aus und machen Ihren Alltag noch smarter. Alle intelligenten Miele Hausgeräte lassen sich komfortabel und sicher vernetzen.

Erforderliches nachkaufbares Zubehör

– XKS 3130 W
– XKV 3000 KF

Nischenhöhe – 450–452

Weintemperierzone in l – 47

Geräusch-Schalleistung in dB(A) re1pW – 32

Energieverbrauch pro Jahr/in 24 h in kWh – 116/0,317

Zubehör

– Active AirClean Filter



KWT 6422 i-1/ KWT 6422 iG-1

Bauform – Einbau-Weintemperierschrank
KWT 6422 i-1 (ohne Front), KWT 6422 iG-1 (mit Glasfront)

Beleuchtung Kühlzone – LED

DynaCool – Gleichmäßige Temperaturverteilung: Ein Ventilator sorgt für die optimale Zirkulation und Verteilung der Kaltluft.

SoftClose – Leise und wie von selbst: Die Türen schließen leise, zuverlässig und so sanft, dass nichts herausfällt.

Türöffnungshilfe – Push2open (KWT 6422iG-1)

Bedienkonzept – TouchControl

Miele@home – Clever vernetzt: Mit unserem innovativen System Miele@home, schöpfen Sie das Potential Ihrer Miele Geräte voll aus und machen Ihren Alltag noch smarter. Alle intelligenten Miele Hausgeräte lassen sich komfortabel und sicher vernetzen.

Geräusch-Schalleistung in dB(A) re1pW – 34

Zubehör

– 1 Active AirClean Filter

Zusätzlich zu KWT 7112 iG

Türanschlag – rechts/wechselbar

Holzroste/FlexiFrame (Buche) – 2/2

Anzahl Temperaturzonen – 2

3D-Bodenpräsenerrst

Erforderliches nachkaufbares Zubehör
– XKS 3130 W

Nischenhöhe – 874–890

Weintemperierzone in l – 97/104

Energieverbrauch pro Jahr/in 24 h in kWh – 145/0,395 (KWT 6422 i-1)
145/0,396 (KWT 6422 iG-1)

Zubehör

– 1 Active AirClean Filter

Energieeffizienzklasse (A–G)



Edelstahl/CleanSteel

€ 2.788,–

Graphitgrau/Obsidianschwarz

€ 2.904,–

NEU



Obsidianschwarz matt* **125 Gala Edition**
+125 Wochen
€ 2.946,–

Energieeffizienzklasse (A–G)



€ 3.283,– (KWT 6422 i-1)

Graphitgrau/Obsidianschwarz

€ 3.578,– (KWT 6422 iG-1)

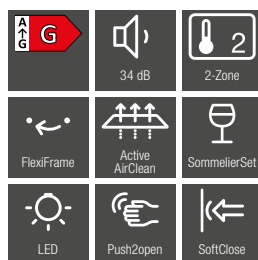

KWT 6722 iS-1/ KWT 6722 iGS-1

Bauform – Einbau-Weintemperierschrank

Türanschlag – rechts/wechselbar

Beleuchtung Kühlzone – LED

DynaCool – Gleichmäßige Temperaturverteilung: Ein Ventilator sorgt für die optimale Zirkulation und Verteilung der Kaltluft.

SoftClose – Leise und wie von selbst: Die Türen schließen leise, zuverlässig und so sanft, dass nichts herausfällt.

Türöffnungshilfe – Push2open (KWT 6722 iGS-1)

3D-Bodenpräsensterrost

Bedienkonzept – TouchControl

Anzahl Temperaturzonen – 2

Miele@home – Clever vernetzt: Mit unserem innovativen System Miele@home, schöpfen Sie das Potential Ihrer Miele Geräte voll aus und machen Ihren Alltag noch smarter. Alle intelligenten Miele Hausgeräte lassen sich komfortabel und sicher vernetzen.

Erforderliches nachkaufbares Zubehör

– XKS 3130 W

Geräusch-Schalleistung in dB(A) re1pW – 34

Zubehör

– Active AirClean Filter

Zusätzlich zu KWT 6422 i-1/ KWT 6422 iG-1

Holzroste/FlexiFrame (Buche) – 8/8

SommelierSet – An alles gedacht: Gläser kühlen, Wein zum Dekantieren vorbereiten und selbst offene Weine perfekt temperieren.

Nischenhöhe – 1.772–1.788

Weintemperierzone in l – 254/271

Energieverbrauch pro Jahr/in 24 h in kWh – 160/0,438 (KWT 6722 iS-1)
162/0,442 (KWT 6722 iGS-1)

Energieeffizienzklasse (A–G)



Obsidianschwarz

€ 5.031,- (KWT 6722 iS-1)

Obsidianschwarz

€ 5.262,- (KWT 6722 iGS-1)

Alle Preisangaben sind unverbindlich empfohlene Verkaufspreise in EUR inkl. MwSt.

MasterCool

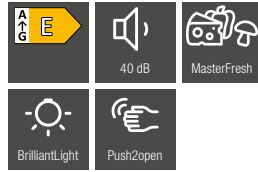

K 2802 Vi
Einbau-Kühlschrank

- Türanschlag rechts/wechselbar
- Beleuchtung Kühlzone BrilliantLight
- MasterSensor Steuerung
- MasterFresh Frischesystem (3 Schubladen)
- Vernetzung mit Miele@home
- SoftClose und SelfClose
- Push2Open
- 2 Temperaturzonen
- Kühlzone in l 467 (69 l MasterFresh)
- Energieverbrauch pro Jahr/in 24 h in kWh: 165,71/0,45
- Nischenmaße in mm (HxBxT): 2134–2164 x 762–765 x 629

K 2802 Vi

€ 10.200,-

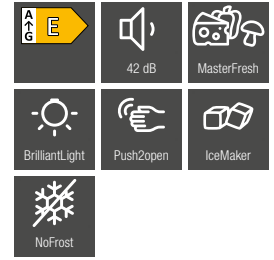

KF 2902 Vi
Einbau-Kühl-Gefrierkombination

- Türanschlag rechts/wechselbar
- MasterSensor Steuerung
- Beleuchtung: BrilliantLight
- MasterFresh Frischesystem (2 Schubladen)
- Vernetzung mit Miele@home
- SoftClose und SelfClose
- Push2Open
- IceMaker mit Frischwasseranschluss (Wasseranschluss 3/4 Zoll)
- 3 Temperaturzonen
- Kühlzone in l 389 (34 l MasterFresh)
- Gefrierzone in l 166
- Energieverbrauch pro Jahr/in 24 h in kWh: 325,95/0,89
- Nischenmaße in mm (HxBxT): 2134–2164 x 914–918 x 629

KF 2902 Vi

€ 11.400,-

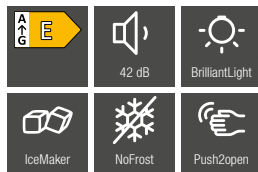

F 2413 Vi
Einbau-Gefrierschrank

- Türanschlag links/wechselbar
- Beleuchtung Kühlzone BrilliantLight
- MasterSensor Steuerung
- NoFrost
- IceMaker mit Frischwasseranschluss (Wasseranschluss 3/4 Zoll)
- Vernetzung mit Miele@home
- Gefrierzone in l: 168 l
- Energieverbrauch pro Jahr/in 24 h in kWh: 246/0,60
- Nischenmaße in mm (HxBxT): 2134–2164 x 457–460 x 629

F 2413 Vi

€ 9.400,-

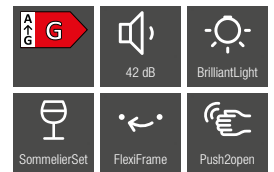

KWT 2672 ViS
Einbau-Weinschrank

- Türanschlag links/wechselbar
- Beleuchtung: BrilliantLight
- MasterSensor-Steuerung
- 3 Temperaturzonen
- Push2open
- Vernetzung mit Miele@home
- Holzroste/FlexiFrame (Buche) 9/9
- SommelierSet
- Weintemperierzone in l 370
- Energieverbrauch pro Jahr/in 24 h in kWh 155,13/0,42
- Nischenmaße in mm (HxBxT): 2134–2164 x 610–613 x 629

KWT 2672 ViS

€ 12.800,-





Geschirrspüler

Vollintegrierbare Geschirrspüler 60 cm

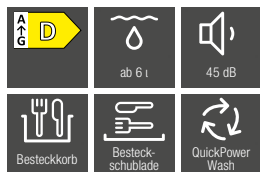

G 5150 Vi / G 5150 SCVi / G 5155 SCVi XXL*

Display – 3-stellige 7-Segmentanzeige

ComfortClose – Praktisch: Die Tür lässt sich besonders leicht öffnen und schließen und bleibt in der gewünschten Position stehen.

Betriebsgeräusch dB(A) re 1 pW 45

Wasserverbrauch im Programm Automatic in l ab 6l

QuickPowerWash – Reinigungsstufe A: Beste Reinigungs- und Trocknungsergebnisse für normal verschmutztes Geschirr in 58 Minuten.

Frischwasserspüler – Minimaler Verbrauch: Im Programm Automatic mit besten Reinigungsergebnissen bei minimalem Wasserverbrauch.

Spülprogramme – Eco, Automatic, Intensiv, QuickPowerWash, Fein

Spüloptionen – Express, extra sauber, extra trocken

Besteckunterbringung – Besteckkorb / Besteckschublade

Korbgestaltung – Comfort

Anzahl Maßgedecke 13 / 14

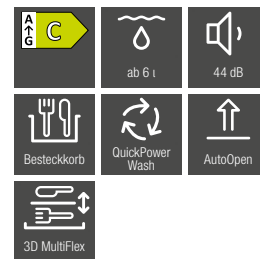

G 5350 Vi / G 5350 SCVi / G 5355 SCVi XXL*

Display – 3-stellige 7-Segmentanzeige

ComfortClose – Praktisch: Die Tür lässt sich besonders leicht öffnen und schließen und bleibt in der gewünschten Position stehen.

Wasserverbrauch ab 6 l im Programm Automatic

QuickPowerWash – Reinigungsstufe A: Beste Reinigungs- und Trocknungsergebnisse für normal verschmutztes Geschirr in 58 Minuten.

Frischwasserspüler – Minimaler Verbrauch: Im Programm Automatic mit besten Reinigungsergebnissen bei minimalem Wasserverbrauch.

Spülprogramme – Eco, Automatic, Intensiv, QuickPowerWash, Fein

Spüloptionen – Express, extra sauber, extra trocken

Korbgestaltung – Comfort

Anzahl Maßgedecke 13/14

Zusätzlich zu G 5150 Vi / G 5150 SCVi / G 5155 SCVi XXL

Betriebsgeräusch dB(A) re 1 pW 44

AutoOpen-Trocknung – Alles restlos trocken: Am Ende des Spülprogramms öffnet sich die Tür des Geschirrspülers automatisch.

Besteckunterbringung – Besteckkorb / 3D-Multiflex-Schublade

Energieeffizienzklasse (A–G)



G 5150 SCVi
€ 1.163,–

G 5150 Vi
€ 1.110,–

G 5155 SCVi XXL
€ 1.216,–

Energieeffizienzklasse (A–G)



G 5350 Vi
€ 1.269,–

G 5350 SCVi
€ 1.322,–

G 5355 SCVi XXL
€ 1.375,–



** Im Programm Extra Leise

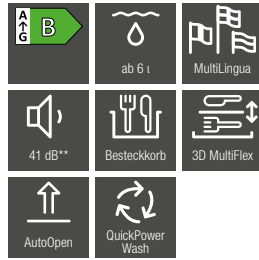

G 7060 Vi/G 7060 SCVi/G 7065 SCVi XXL*

ComfortClose – Praktisch: Die Tür lässt sich besonders leicht öffnen und schließen und bleibt in der gewünschten Position stehen.

Wasserverbrauch ab 6 l im Programm Automatic

Betriebsgeräusch dB(A) re 1 pW 45

Frischwasserspüler – Minimaler Verbrauch: Im Programm Automatic mit besten Reinigungsergebnissen bei minimalem Wasserverbrauch.

AutoOpen-Trocknung – Alles restlos trocken: Am Ende des Spülprogramms öffnet sich die Tür des Geschirrspülers automatisch.

QuickPowerWash – Reinigungsstufe A: Beste Reinigungs- und Trocknungsergebnisse für normal verschmutztes Geschirr in 58 Minuten.

Spülprogramme – Eco, Automatic, Intensiv, Quick PowerWash, Fein

Spüloptionen – Express, extra sauber, extra trocken

Besteckunterbringung – Besteckkorb/3D-MultiFlex-Schublade

Anzahl Maßgedecke 13/14

Zusätzlich zu G 5350 Vi/G 5350 SCVi/G 5355 SCVi XXL

Display – 1-zeiliges Display mit Klartext

SensorDry – Keine Rückstände mehr: Das Programm stellt auch bei widrigen Verhältnissen sicher, dass das Geschirr trocken ist.

BrilliantGlassCare – Behutsam und werthaltig: Mit BrilliantGlassCare werden Ihre Gläser schonend gepflegt.

ExtraLeise 41 dB(A) – Kaum hörbar: Für gemischtes Geschirr mit leicht angetrockneten Speiserückständen.

Zusätzliche Spülprogramme – Gerätepflege

Zusätzliche Spüloptionen – IntenseZone

Korbgestaltung – ComfortPlus



** Im Programm Extra Leise

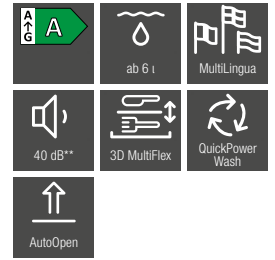

G 7250 SCVi/G 7255 SCVi XXL/ G 7280 SCVi FrontFit/G 7285 SCVi XXL FrontFit

Display – 1-zeiliges Display mit Klartext

ComfortClose – Praktisch: Die Tür lässt sich besonders leicht öffnen und schließen und bleibt in der gewünschten Position stehen.

Wasserverbrauch ab 6 l im Programm Automatic

Frischwasserspüler – Minimaler Verbrauch: Im Programm Automatic mit besten Reinigungsergebnissen bei minimalem Wasserverbrauch.

AutoOpen-Trocknung – Alles restlos trocken: Am Ende des Spülprogramms öffnet sich die Tür des Geschirrspülers automatisch.

SensorDry – Keine Rückstände mehr: Das Programm stellt auch bei widrigen Verhältnissen sicher, dass das Geschirr trocken ist.

BrilliantGlassCare – Behutsam und werthaltig: Mit BrilliantGlassCare werden Ihre Gläser schonend gepflegt.

Spülprogramme – Eco, Automatic, Intensiv, Quick PowerWash, Fein, Gerätepflege

QuickPowerWash – Reinigungsstufe A: Beste Reinigungs- und Trocknungsergebnisse für normal verschmutztes Geschirr in 58 Minuten.

Spüloptionen – IntenseZone, Express, extra sauber, extra trocken

Besteckunterbringung – Besteckkorb/3D-MultiFlex-Schublade

Korbgestaltung – ComfortPlus

Anzahl Maßgedecke 13/14

Zusätzlich zu G 7060 SCVi/G 7065 SCVi XXL

Betriebsgeräusch dB(A) re 1 pW 43

ExtraLeise 40 dB(A) – Kaum hörbar: Für gemischtes Geschirr mit leicht angetrockneten Speiserückständen.

Zusätzliche Spülprogramme – QuickPowerWash, PowerWash 60°C

Energieeffizienzklasse (A–G)



G 7060 Vi
€ 1.480,–

G 7060 SCVi
€ 1.533,–

G 7065 SCVi XXL
€ 1.586,–

Alle Preisangaben sind unverbindlich empfohlene Verkaufspreise in EUR inkl. MwSt.

G 7280 SCVi FrontFit/ G 7285 SCVi XXL FrontFit

- Geschirrspüler mit FrontFit zur Planung besonders geringer Spaltmaße, etwa im Hochschrank oder für sockelbündigen Einbau.
- Bei Planung mit geteilten Fronten: Bei Geschirrspülers mit FrontFit ist auch bei geteilten Möbelfronten kein zusätzliches Zubehör erforderlich.
- Bei Einbau in den Hochschrank: Bitte zusätzlich Montageset für Geschirrspüler-Hocheinbau MSHE 601-1 bzw. MSHE 602-1 einplanen.

Energieeffizienzklasse (A–G)



G 7250 SCVi
€ 1.683,–

G 7255 SCVi XXL
€ 1.736,–

G 7280 SCVi FrontFit
€ 1.788,–

G 7285 SCVi XXL FrontFit
€ 1.841,–

Vollintegrierbare Geschirrspüler 60 cm



** Im Programm Extra Leise



G 7160 SCVi / G 7165 SCVi XXL AutoDos*

Display – 1-zeiliges Display mit Klartext

ComfortClose – Praktisch: Die Tür lässt sich besonders leicht öffnen und schließen und bleibt in der gewünschten Position stehen.

Wasserverbrauch ab 6 l im Programm Automatic

Betriebsgeräusch dB (A) re 1 pW 43

Frischwasserspüler – Minimaler Verbrauch: im Programm Automatic mit besten Reinigungsergebnissen bei minimalem Wasserverbrauch

AutoOpen-Trocknung – Alles restlos trocken: Am Ende des Spülprogramms öffnet sich die Tür des Geschirrspülers automatisch

SensorDry – Keine Rückstände mehr: Das Programm stellt auch bei widrigen Verhältnissen sicher, dass das Geschirr trocken ist.

BrilliantGlassCare – Behutsam und werthaltig: Mit BrilliantGlassCare werden Ihre Gläser schonend gepflegt.

Spülprogramme – Eco, Automatic, Intensiv, QuickPowerWash, PowerWash 60°C, Fein, Gerätepflege

ExtraLeise 40 dB(A) – Kaum hörbar: Für gemischtes Geschirr mit leicht angetrockneten Speiserückständen.

QuickPowerWash – Beste Reinigungs- und Trocknungsergebnisse für normal verschmutztes Geschirr in 58 Minuten.

Spüloptionen – Express, AutoDos, extra sauber, extra trocken, IntenseZone

Besteckunterbringung – 3D-MultiFlex-Schublade

Korbgestaltung – ComfortPlus

Anzahl Maßgedecke 14

Zusätzlich zu G 7250 SCVi / G 7255 SCVi XXL

Automatische Dosierung mit PowerDisk – Automatische Dosierung mit integrierter PowerDisk. Überlegenes Reinigungssystem, einzigartige Freiheit!

Miele@home – Clever vernetzt: Mit unserem innovativen System Miele@home, schöpfen Sie das Potential Ihrer Miele Geräte voll aus und machen Ihren Alltag noch smarter. Alle intelligenten Miele Hausgeräte lassen sich komfortabel und sicher vernetzen.

G 7160 SCVi: Testsieger Konsument 09/2022

Energieeffizienzklasse (A–G)



G 7160 SCVi
€ 1.639,–

G 7165 SCVi XXL
€ 1.692,–



** Im Programm Extra Leise

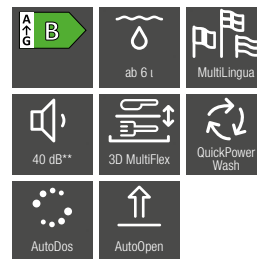

G 7191 SCVi 125 Edition/ G 7197 SCVi XXL 125 Edition AutoDos

Display – 1-zeiliges Display mit Klartext

Automatische Dosierung mit PowerDisk – Automatische Dosierung mit integrierter PowerDisk. Überlegenes Reinigungssystem, einzigartige Freiheit!

ComfortClose – Praktisch: Die Tür lässt sich besonders leicht öffnen und schließen und bleibt in der gewünschten Position stehen.

Wasserverbrauch ab 6 l im Programm Automatic

Betriebsgeräusch dB (A) re 1 pW 43

Frischwasserspüler – Minimaler Verbrauch: im Programm Automatic mit besten Reinigungsergebnissen bei minimalem Wasserverbrauch

AutoOpen-Trocknung – Alles restlos trocken: Am Ende des Spülprogramms öffnet sich die Tür des Geschirrspülers automatisch

SensorDry – Keine Rückstände mehr: Das Programm stellt auch bei widrigen Verhältnissen sicher, dass das Geschirr trocken ist.

BrilliantGlassCare – Behutsam und werthaltig: Mit BrilliantGlassCare werden Ihre Gläser schonend gepflegt.

Spülprogramme – Eco, Automatic, Intensiv, QuickPowerWash, PowerWash 60°C, Fein, Gerätepflege

ExtraLeise 40 dB(A) – Kaum hörbar: Für gemischtes Geschirr mit leicht angetrockneten Speiserückständen.

QuickPowerWash – Beste Reinigungs- und Trocknungsergebnisse für normal verschmutztes Geschirr in 58 Minuten.

Spüloptionen – Express, AutoDos, extra sauber, extra trocken, IntenseZone

Besteckunterbringung – 3D-MultiFlex-Schublade

Korbgestaltung – ComfortPlus

Anzahl Maßgedecke 14

Zusätzlich zu G 7160 SCVi / G 7165 SCVi XXL AutoDos

125 Edition: A&C Pflegeteset via Voucher

Energieeffizienzklasse (A–G)



G 7191 SCVi
€ 1.533,–

G 7197 SCVi XXL
€ 1.586,–



** Im Programm Extra Leise



G 7650 SCVi / G 7655 SCVi XXL AutoDos

Display – 1-zeiliges Display mit Klartext/Softkeys

Automatische Dosierung mit PowerDisk – Automatische Dosierung mit integrierter PowerDisk. Überlegenes Reinigungssystem, einzigartige Freiheit!

ComfortClose – Praktisch: Die Tür lässt sich besonders leicht öffnen und schließen und bleibt in der gewünschten Position stehen.

Wasserverbrauch ab 6 l im Programm Automatic

Frischwasserspüler – Minimaler Verbrauch: Im Programm Automatic mit besten Reinigungsergebnissen bei minimalem Wasserverbrauch.

AutoOpen-Trocknung – Alles restlos trocken: Am Ende des Spülprogramms öffnet sich die Tür des Geschirrspülers automatisch.

SensorDry – Keine Rückstände mehr: Das Programm stellt auch bei widrigen Verhältnissen sicher, dass das Geschirr trocken ist.

BrilliantGlassCare – Behutsam und werthaltig: Mit BrilliantGlassCare werden Ihre Gläser schonend gepflegt.

Spülprogramme – Eco, Automatic, Intensiv, QuickPowerWash, PowerWash 60°C, **ComfortWash 45°C**, Gerätepflege

ExtraLeise 40 dB(A) – Kaum hörbar: Für gemischtes Geschirr mit leicht angetrockneten Speiserückständen.

QuickPowerWash – Reinigungsklasse A: Beste Reinigungs- und Trocknungsergebnisse für normal verschmutztes Geschirr in 58 Minuten.

Spüloptionen – IntenseZone, **Quick**, AutoDos, extra sauber, extra trocken

Besteckunterbringung – 3D-MultiFlex-Schublade

Anzahl Maßgedecke 14

Miele@home – Clever vernetzt: Mit unserem innovativen System Miele@home, schöpfen Sie das Potential Ihrer Miele Geräte voll aus und machen Ihren Alltag noch smarter. Alle intelligenten Miele Hausgeräte lassen sich komfortabel und sicher vernetzen.

G 7160 SCVi / G 7165 SCVi XXL AutoDos

Betriebsgeräusch dB(A) re 1 pW 42

Zusätzliche Spülprogramme – Hygiene, SolarSpar

Zusätzliche Spüloptionen – BottleClean

Korbgestaltung – ExtraComfort

AutoStart-Funktion



** Im Programm Extra Leise

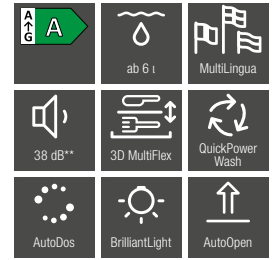

G 7760 SCVi / G 7765 SCVi XXL AutoDos

Display – 1-zeiliges Display mit Klartext/Softkeys

Automatische Dosierung mit PowerDisk – Automatische Dosierung mit integrierter PowerDisk. Überlegenes Reinigungssystem, einzigartige Freiheit!

ComfortClose – Praktisch: Die Tür lässt sich besonders leicht öffnen und schließen und bleibt in der gewünschten Position stehen.

Wasserverbrauch ab 6 l im Programm Automatic

Frischwasserspüler – Minimaler Verbrauch: Im Programm Automatic mit besten Reinigungsergebnissen bei minimalem Wasserverbrauch.

AutoOpen-Trocknung – Alles restlos trocken: Am Ende des Spülprogramms öffnet sich die Tür des Geschirrspülers automatisch.

SensorDry – Keine Rückstände mehr: Das Programm stellt auch bei widrigen Verhältnissen sicher, dass das Geschirr trocken ist.

AutoStart-Funktion

BrilliantGlassCare – Behutsam und werthaltig: Mit BrilliantGlassCare werden Ihre Gläser schonend gepflegt.

Spülprogramme – Eco, Automatic, Intensiv, QuickPowerWash, PowerWash 60°C, **ComfortWash 45°C**, Gerätepflege, Hygiene, Solar

QuickPowerWash – Reinigungsklasse A: Beste Reinigungs- und Trocknungsergebnisse für normal verschmutztes Geschirr in 58 Minuten.

Spüloptionen – IntenseZone, **Quick**, AutoDos, extra sauber, extra trocken, BottleClean

Besteckunterbringung – 3D-MultiFlex-Schublade

Anzahl Maßgedecke 14

Miele@home – Clever vernetzt: Mit unserem innovativen System Miele@home, schöpfen Sie das Potential Ihrer Miele Geräte voll aus und machen Ihren Alltag noch smarter. Alle intelligenten Miele Hausgeräte lassen sich komfortabel und sicher vernetzen.

Zusätzlich zu G 7650 SCVi / G 7655 SCVi XXL AutoDos

BrilliantLight – Automatisch gesteuert: Vier LEDs leuchten den kompletten Innenraum mit brillantem Licht aus.

Betriebsgeräusch dB(A) re 1 pW 41

ExtraLeise 38 dB(A) – So leise: Das Programm spült mit einem Geräuschwert von nur 38 dB(A), den man kaum wahrnimmt.

Zusätzliche Spülprogramme – Pasta/Paella, ohne Oberkorb 65°C

Korbgestaltung – MaxiComfort

Energieeffizienzklasse (A–G)



G 7650 SCVi
€ 1.894,–

G 7655 SCVi XXL
€ 1.946,–

Energieeffizienzklasse (A–G)



G 7760 SCVi
€ 2.262,–

G 7765 SCVi XXL
€ 2.315,–

Vollintegrierbare Geschirrspüler 60 cm



125 Gala Edition
+125 Wochen

** Im Programm Extra Leise

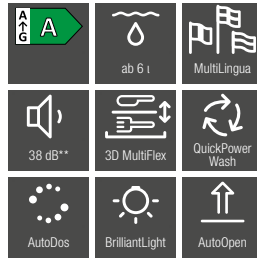

G 7771 SCVi 125 Gala Edition / G 7777 SCVi XXL 125 Gala Edition AutoDos

Display – 1-zeiliges Display mit Klartext/Softkeys

Automatische Dosierung mit PowerDisk – Automatische Dosierung mit integrierter PowerDisk. Überlegenes Reinigungssystem, einzigartige Freiheit!

BrilliantLight – Automatisch gesteuert: Vier LEDs leuchten den kompletten Innenraum mit brilliantem Licht aus.

Betriebsgeräusch dB(A) re 1 pW 41

ComfortClose – Praktisch: Die Tür lässt sich besonders leicht öffnen und schließen und bleibt in der gewünschten Position stehen.

Wasserverbrauch ab 6 l im Programm Automatic

Frischwasserspüler – Minimaler Verbrauch: Im Programm Automatic mit besten Reinigungsergebnissen bei minimalem Wasserverbrauch.

AutoOpen-Trocknung – Alles restlos trocken: Am Ende des Spülprogramms öffnet sich die Tür des Geschirrspülers automatisch.

SensorDry – Keine Rückstände mehr: Das Programm stellt auch bei widrigen Verhältnissen sicher, dass das Geschirr trocken ist.

AutoStart-Funktion

BrilliantGlassCare – Behutsam und werthaltig: Mit BrilliantGlassCare werden Ihre Gläser schonend gepflegt.

ExtraLeise 38 dB(A) – So leise: Das Programm spült mit einem Geräuschwert von nur 38 dB(A), den man kaum wahrnimmt.

Spülprogramme – Eco, Automatic, Intensiv, QuickPowerWash, PowerWash 60°C, ComfortWash 45°C, Gerätepflege, Hygiene, Solar

QuickPowerWash – Reinigungsklasse A: Beste Reinigungs- und Trocknungsergebnisse für normal verschmutztes Geschirr in 58 Minuten.

Spüloptionen – IntenseZone, Quick, AutoDos, extra sauber, extra trocken, BottleClean

Zusätzliche Spülprogramme – Pasta/Paella, ohne Oberkorb 65°C

Besteckunterbringung – 3D-MultiFlex-Schublade

Anzahl Maßgedecke 14

Miele@home – Clever vernetzt: Mit unserem innovativen System Miele@home, schöpfen Sie das Potential Ihrer Miele Geräte voll aus und machen Ihren Alltag noch smarter. Alle intelligenten Miele Hausgeräte lassen sich komfortabel und sicher vernetzen.

G 7760 SCVi / G 7765 SCVi XXL AutoDos

Vollausgestatteter Aktions-Unterkorb „125 Gala“

A&C Pflegeset via Voucher

Garantieerlängerung +125 Wochen (über Miele App)

Energieeffizienzklasse (A–G)



G 7771 SCVi
€ 2.262,–

G 7777 SCVi XXL
€ 2.315,–



** Im Programm Extra Leise



G 7790 SCVi K20 / G 7795 SCVi XXL K20 AutoDos / G 7783 SCVi FrontFit / G 7788 SCVi XXL FrontFit AutoDos

Display – 1-zeiliges Display mit Klartext/Softkeys

Automatische Dosierung mit PowerDisk – Automatische Dosierung mit integrierter PowerDisk. Überlegenes Reinigungssystem, einzigartige Freiheit!

BrilliantLight – Automatisch gesteuert: Vier LEDs leuchten den kompletten Innenraum mit brilliantem Licht aus.

Betriebsgeräusch dB(A) re 1 pW 41

Wasserverbrauch ab 6 l im Programm Automatic

Frischwasserspüler – Minimaler Verbrauch: Im Programm Automatic mit besten Reinigungsergebnissen bei minimalem Wasserverbrauch.

AutoOpen-Trocknung – Alles restlos trocken: Am Ende des Spülprogramms öffnet sich die Tür des Geschirrspülers automatisch.

SensorDry – Keine Rückstände mehr: Das Programm stellt auch bei widrigen Verhältnissen sicher, dass das Geschirr trocken ist.

AutoStart-Funktion

BrilliantGlassCare – Behutsam und werthaltig: Mit BrilliantGlassCare werden Ihre Gläser schonend gepflegt.

ExtraLeise 38 dB(A) – So leise: Das Programm spült mit einem Geräuschwert von nur 38 dB(A), den man kaum wahrnimmt.

Spülprogramme – Eco, Automatic, Intensiv, QuickPowerWash, PowerWash 60°C, ComfortWash 45°C, Gerätepflege, Hygiene, SolarSpar, Pasta/Paella, ohne Oberkorb 65°C

QuickPowerWash – Reinigungsklasse A: Beste Reinigungs- und Trocknungsergebnisse für normal verschmutztes Geschirr in 58 Minuten.

Spüloptionen – IntenseZone, Quick, AutoDos, extra sauber, extra trocken, BottleClean

Besteckunterbringung – 3D-MultiFlex-Schublade

Korbgestaltung – MaxiComfort

Anzahl Maßgedecke 14

Miele@home – Clever vernetzt: Mit unserem innovativen System Miele@home, schöpfen Sie das Potential Ihrer Miele Geräte voll aus und machen Ihren Alltag noch smarter. Alle intelligenten Miele Hausgeräte lassen sich komfortabel und sicher vernetzen.

Zusätzlich zu G 7760 SCVi / G 7765 SCVi XXL AutoDos

Knock2open – Einzigartig: Das Gerät kann perfekt in grifflose Küchen integriert werden, die Tür öffnet auf Klopfen automatisch.

AutoClose – Ein leichter Kontakt genügt: Mit AutoClose schließt sich die Tür motorgestützt ganz von allein.

G 7783 SCVi FrontFit / G 7788 SCVi XXL FrontFit

– Geschirrspüler mit FrontFit zur Planung besonders geringer Spaltmaße, etwa im Hochschrank oder für sockelbündigen Einbau.

– Bei Planung mit geteilten Fronten: Bei Geschirrspülern mit FrontFit ist auch bei geteilten Möbelfronten kein zusätzliches Zubehör erforderlich.

– Bei Einbau in den Hochschrank: Bitte zusätzlich Montageset für Geschirrspüler-Hocheinbau MSHE 601-1 bzw. MSHE 602-1 einplanen.

Energieeffizienzklasse (A–G)



G 7790 SCVi K20
€ 2.473,–

G 7795 SCVi XXL K20
€ 2.525,–

G 7783 SCVi FrontFit
€ 2.631,–

G 7788 SCVi XXL FrontFit
€ 2.683,–



125 Gala Edition
+125 Wochen

** Im Programm Extra Leise

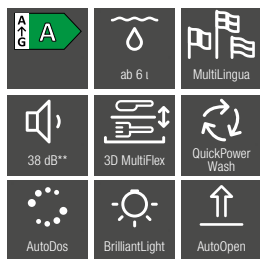

G 7793 SCVi 125 Gala Edition / G 7797 SCVi XXL 125 Gala Edition AutoDos

Display – 1-zeiliges Display mit Klartext/Softkeys

Automatische Dosierung mit PowerDisk – Automatische Dosierung mit integrierter PowerDisk. Überlegenes Reinigungssystem, einzigartige Freiheit!

Knock2open – Einzigartig: Das Gerät kann perfekt in grifflose Küchen integriert werden, die Tür öffnet auf Klopfen automatisch.

AutoClose – Ein leichter Kontakt genügt: Mit AutoClose schließt sich die Tür motorgestützt ganz von allein.

BrilliantLight – Automatisch gesteuert: Vier LEDs leuchten den kompletten Innenraum mit brilliantem Licht aus.

Betriebsgeräusch dB(A) re 1 pW 41

Wasserverbrauch ab 6 l im Programm Automatic

Frischwasserspüler – Minimaler Verbrauch: Im Programm Automatic mit besten Reinigungsergebnissen bei minimalem Wasserverbrauch.

AutoOpen-Trocknung – Alles restlos trocken: Am Ende des Spülprogramms öffnet sich die Tür des Geschirrspülers automatisch.

SensorDry – Keine Rückstände mehr: Das Programm stellt auch bei widrigen Verhältnissen sicher, dass das Geschirr trocken ist.

AutoStart-Funktion

BrilliantGlassCare – Behutsam und werthaltig: Mit BrilliantGlassCare werden Ihre Gläser schonend gepflegt.

ExtraLeise 38 dB(A) – So leise: Das Programm spült mit einem Geräuschwert von nur 38 dB(A), den man kaum wahrnimmt.

Spülprogramme – Eco, Automatic, Intensiv, QuickPowerWash, PowerWash 60°C, ComfortWash 45°C, Gerätepflege, Hygiene, SolarSpar, Pasta/Paella, ohne Oberkorb 65°C

QuickPowerWash – Reinigungsklasse A: Beste Reinigungs- und Trocknungsergebnisse für normal verschmutztes Geschirr in 58 Minuten.

Spüloptionen – IntenseZone, Quick, AutoDos, extra sauber, extra trocken, BottleClean

Besteckunterbringung – 3D-MultiFlex-Schublade

Anzahl Maßgedecke 14

Miele@home – Clever vernetzt: Mit unserem innovativen System Miele@home, schöpfen Sie das Potential Ihrer Miele Geräte voll aus und machen Ihren Alltag noch smarter. Alle intelligenten Miele Hausgeräte lassen sich komfortabel und sicher vernetzen.

Zusätzlich zu G 7790 SCVi / G 7795 SCVi XXL AutoDos

Vollausgestatteter Aktions-Unterkorb „125 Gala“

A&C Pflegeset via Voucher

Garantieverlängerung +125 Wochen (über Miele App)

Energieeffizienzklasse (A–G)



G 7793 SCVi
€ 2.473,-

G 7797 SCVi XXL
€ 2.525,-



** Im Programm Extra Leise

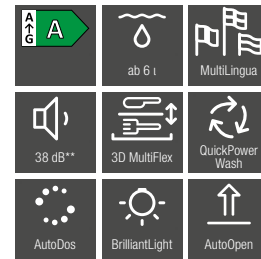

G 7980 SCVi K20 / G 7985 SCVi XXL K20 AutoDos

Automatische Dosierung mit PowerDisk – Automatische Dosierung mit integrierter PowerDisk. Überlegenes Reinigungssystem, einzigartige Freiheit!

Knock2open – Einzigartig: Das Gerät kann perfekt in grifflose Küchen integriert werden, die Tür öffnet auf Klopfen automatisch.

AutoClose – Ein leichter Kontakt genügt: Mit AutoClose schließt sich die Tür motorgestützt ganz von allein.

BrilliantLight – Automatisch gesteuert: Vier LEDs leuchten den kompletten Innenraum mit brilliantem Licht aus.

Betriebsgeräusch dB(A) re 1 pW 41

Wasserverbrauch ab 6 l im Programm Automatic

Frischwasserspüler – Minimaler Verbrauch: Im Programm Automatic mit besten Reinigungsergebnissen bei minimalem Wasserverbrauch.

AutoOpen-Trocknung – Alles restlos trocken: Am Ende des Spülprogramms öffnet sich die Tür des Geschirrspülers automatisch.

SensorDry – Keine Rückstände mehr: Das Programm stellt auch bei widrigen Verhältnissen sicher, dass das Geschirr trocken ist.

AutoStart-Funktion

BrilliantGlassCare – Behutsam und werthaltig: Mit BrilliantGlassCare werden Ihre Gläser schonend gepflegt.

Spülprogramme – Eco, Automatic, Intensiv, QuickPowerWash, PowerWash 60°C, ComfortWash 45°C, Gerätepflege, Hygiene, SolarSpar, Pasta/Paella, ohne Oberkorb 65°C

ExtraLeise 38 dB(A) – So leise: Das Programm spült mit einem Geräuschwert von nur 38 dB(A), den man kaum wahrnimmt.

QuickPowerWash – Reinigungsklasse A: Beste Reinigungs- und Trocknungsergebnisse für normal verschmutztes Geschirr in 58 Minuten.

Spüloptionen – IntenseZone, Quick, AutoDos, extra sauber, extra trocken, BottleClean

Besteckunterbringung – 3D-MultiFlex-Schublade

Korbgestaltung – MaxiComfort

Anzahl Maßgedecke 14

Miele@home – Clever vernetzt: Mit unserem innovativen System Miele@home, schöpfen Sie das Potential Ihrer Miele Geräte voll aus und machen Ihren Alltag noch smarter. Alle intelligenten Miele Hausgeräte lassen sich komfortabel und sicher vernetzen.

Zusätzlich zu G 7790 SCVi K20 / G 7795 SCVi XXL K20

Display – M Touch Vi/Touch-Bedienung

Energieeffizienzklasse (A–G)



G 7980 SCVi K20
€ 3.157,-

G 7985 SCVi XXL K20
€ 3.209,-

Integrierbare Geschirrspüler 60 cm

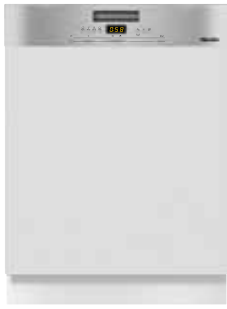

G 5110 i / G 5110 SCi*

Display – 3-stellige 7-Segmentanzeige

ComfortClose – Praktisch: Die Tür lässt sich besonders leicht öffnen und schließen und bleibt in der gewünschten Position stehen.

Betriebsgeräusch db(A) re 1 pW 45

Wasserverbrauch im Programm Automatic in l ab 6

QuickPowerWash – Reinigungsstufe A: Beste Reinigungs- und Trocknungsergebnisse für normal verschmutztes Geschirr in 58 Minuten.

Frischwasserspüler – Minimaler Verbrauch: Im Programm Automatic mit besten Reinigungsergebnissen bei minimalem Wasserverbrauch.

Spülprogramme – Eco, Automatic, Intensiv, QuickPowerWash, Fein

Spüloptionen – Express, extra sauber, extra trocken

Besteckunterbringung – Besteckkorb / Besteckschublade

Korbgestaltung – Comfort

Anzahl Maßgedecke 13/14



G 5310 i / G 5310 SCi / G 5315 SCi XXL*

Display – 3-stellige 7-Segmentanzeige

ComfortClose – Praktisch: Die Tür lässt sich besonders leicht öffnen und schließen und bleibt in der gewünschten Position stehen.

Wasserverbrauch ab 6 l im Programm Automatic

QuickPowerWash – Reinigungsstufe A: Beste Reinigungs- und Trocknungsergebnisse für normal verschmutztes Geschirr in 58 Minuten.

Frischwasserspüler – Minimaler Verbrauch: Im Programm Automatic mit besten Reinigungsergebnissen bei minimalem Wasserverbrauch.

Spülprogramme – Eco, Automatic, Intensiv, QuickPowerWash, Fein

Spüloptionen – Express, extra sauber, extra trocken

Korbgestaltung – Comfort

Anzahl Maßgedecke 13/14

Zusätzlich zu G 5110 i / G 5110 SCi

Betriebsgeräusch db(A) re 1 pW 44

AutoOpen-Trocknung – Alles restlos trocken: Am Ende des Spülprogramms öffnet sich die Tür des Geschirrspülers automatisch.

Besteckunterbringung – Besteckkorb / 3D-MultiFlex-Schublade

Energieeffizienzklasse (A–G)



Edelstahl/CleanSteel
€ 1.004,- (G 5110 i)

Brillantweiß
€ 898,- (G 5110 i)

Edelstahl/CleanSteel
€ 1.057,- (G 5110 SCi)

Brillantweiß
€ 951,- (G 5110 SCi)

Energieeffizienzklasse (A–G)



Edelstahl/CleanSteel
€ 1.131,- (G 5310 i)

Obsidianschwarz/Brillantweiß
€ 1.025,- (G 5310 i)

Edelstahl/CleanSteel
€ 1.237,- (G 5315 SCi XXL)

Edelstahl/CleanSteel
€ 1.184,- (G 5310 SCi)

Obsidianschwarz/Brillantweiß
€ 1.078,- (G 5310 SCi)

Brillantweiß
€ 1.131,- (G 5315 SCi XXL)



** Im Programm Extra Leise

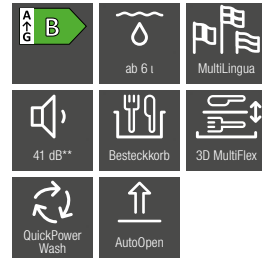

G 7020 i / G 7020 SCi / G 7025 SCi XXL*

ComfortClose – Praktisch: Die Tür lässt sich besonders leicht öffnen und schließen und bleibt in der gewünschten Position stehen.

Wasserverbrauch ab 6 l im Programm Automatic

Betriebsgeräusch dB(A) re 1 pW 45

Frischwasserspüler – Minimaler Verbrauch: Im Programm Automatic mit besten Reinigungsergebnissen bei minimalem Wasserverbrauch.

AutoOpen-Trocknung – Alles restlos trocken: Am Ende des Spülprogramms öffnet sich die Tür des Geschirrspülers automatisch.

QuickPowerWash – Reinigungsstufe A: Beste Reinigungs- und Trocknungsergebnisse für normal verschmutztes Geschirr in 58 Minuten.

Spülprogramme – Eco, Automatic, Intensiv, QuickPowerWash, PowerWash 60°C, Fein

Spüloptionen – Express, extra sauber, extra trocken

Besteckunterbringung – Besteckkorb/3D-MultiFlex-Schublade

Anzahl Maßgedecke 13/14

Zusätzlich zu G 5310 i/G 5310 SCi/G 5315 SCi XXL

Display – 1-zeiliges Display mit Klartext

SensorDry – Keine Rückstände mehr: Das Programm stellt auch bei widrigen Verhältnissen sicher, dass das Geschirr trocken ist.

BrilliantGlassCare – Behutsam und werthaltig: Mit BrilliantGlassCare werden Ihre Gläser schonend gepflegt.

ExtraLeise 41 dB(A) – Kaum hörbar: Für gemischtes Geschirr mit leicht angetrockneten Speiserückständen.

Zusätzliche Spülprogramme – Gerätepflege

Zusätzliche Spüloptionen – IntenseZone

Korbgestaltung – ComfortPlus



** Im Programm Extra Leise

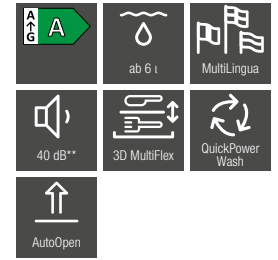

G 7200 SCi / G 7205 SCi XXL

Display – 1-zeiliges Display mit Klartext

ComfortClose – Praktisch: Die Tür lässt sich besonders leicht öffnen und schließen und bleibt in der gewünschten Position stehen.

Wasserverbrauch ab 6 l im Programm Automatic

Frischwasserspüler – Minimaler Verbrauch: Im Programm Automatic mit besten Reinigungsergebnissen bei minimalem Wasserverbrauch.

AutoOpen-Trocknung – Alles restlos trocken: Am Ende des Spülprogramms öffnet sich die Tür des Geschirrspülers automatisch.

SensorDry – Keine Rückstände mehr: Das Programm stellt auch bei widrigen Verhältnissen sicher, dass das Geschirr trocken ist.

BrilliantGlassCare – Behutsam und werthaltig: Mit BrilliantGlassCare werden Ihre Gläser schonend gepflegt.

Spülprogramme – Eco, Automatic, Intensiv, QuickPowerWash, PowerWash 60°C, Fein, Gerätepflege

QuickPowerWash – Reinigungsstufe A: Beste Reinigungs- und Trocknungsergebnisse für normal verschmutztes Geschirr in 58 Minuten.

Spüloptionen – IntenseZone, Express, extra sauber, extra trocken

Besteckunterbringung – Besteckkorb/3D-MultiFlex-Schublade

Korbgestaltung – ComfortPlus

Anzahl Maßgedecke 13/14

Zusätzlich zu G 7020 SCi / G 7025 SCi XXL

Betriebsgeräusch dB(A) re 1 pW 43

ExtraLeise 40 dB(A) – Kaum hörbar: Für gemischtes Geschirr mit leicht angetrockneten Speiserückständen.

Energieeffizienzklasse (A–G)



Edelstahl/CleanSteel

€ 1.375,- (G 7020 i)

Edelstahl/CleanSteel

€ 1.428,- (G 7020 SCi)

Edelstahl/CleanSteel

€ 1.480,- (G 7025 SCi XXL)

Brillantweiß

€ 1.322,- (G 7020 SCi)

Brillantweiß

€ 1.375,- (G 7025 SCi XXL)

Alle Preisangaben sind unverbindlich empfohlene Verkaufspreise in EUR inkl. MwSt.

Energieeffizienzklasse (A–G)



Edelstahl/CleanSteel

€ 1.578,- (G 7200 SCi)

Obsidianschwarz/Brillantweiß

€ 1.473,- (G 7200 SCi)

Edelstahl/CleanSteel

€ 1.631,- (G 7205 SCi XXL)

Brillantweiß

€ 1.525,- (G 7205 SCi XXL)

Integrierbare Geschirrspüler 60 cm



** Im Programm Extra Leise



G 7110 SCI / G 7115 SCI XXL AutoDos*

Display – 1-zeiliges Display mit Klartext

ComfortClose – Praktisch: Die Tür lässt sich besonders leicht öffnen und schließen und bleibt in der gewünschten Position stehen.

Wasserverbrauch ab 6 l im Programm Automatic

Betriebsgeräusch dB (A) re 1 pW 43

Frischwasserspüler – Minimaler Verbrauch: im Programm Automatic mit besten Reinigungsergebnissen bei minimalem Wasserverbrauch

AutoOpen-Trocknung – Alles restlos trocken: Am Ende des Spülprogramms öffnet sich die Tür des Geschirrspülers automatisch

SensorDry – Keine Rückstände mehr: Das Programm stellt auch bei widrigen Verhältnissen sicher, dass das Geschirr trocken ist.

BrilliantGlassCare – Behutsam und werthaltig: Mit BrilliantGlassCare werden Ihre Gläser schonend gepflegt.

Spülprogramme – Eco, Automatic, Intensiv, QuickPowerWash, PowerWash 60°C, Fein, Gerätepflege

ExtraLeise 40 dB(A) – Kaum hörbar: Für gemischtes Geschirr mit leicht angetrockneten Speiserückständen.

QuickPowerWash – Beste Reinigungs- und Trocknungsergebnisse für normal verschmutztes Geschirr in 58 Minuten.

Spüloptionen – Express, AutoDos, extra sauber, extra trocken

Besteckunterbringung – 3D-MultiFlex-Schublade

Korbgestaltung – ComfortPlus

Anzahl Maßgedecke 14

Zusätzlich zu G 7200 SCI / G 7205 SCI XXL

Automatische Dosierung mit PowerDisk – Automatische Dosierung mit integrierter PowerDisk. Überlegenes Reinigungssystem, einzigartige Freiheit!

Miele@home – Clever vernetzt: Mit unserem innovativen System Miele@home, schöpfen Sie das Potential Ihrer Miele Geräte voll aus und machen Ihren Alltag noch smarter. Alle intelligenten Miele Hausgeräte lassen sich komfortabel und sicher vernetzen.

G 7110 SCI: Testsieger Konsument 09/2022

Energieeffizienzklasse (A–G)



Edelstahl/CleanSteel

€ 1.533,- (G 7110 SCI)

Brilliantweiß

€ 1.428,- (G 7110 SCI)

Edelstahl/CleanSteel

€ 1.586,- (G 7115 SCI XXL)

Brilliantweiß

€ 1.480,- (G 7115 SCI XXL)



** Im Programm Extra Leise

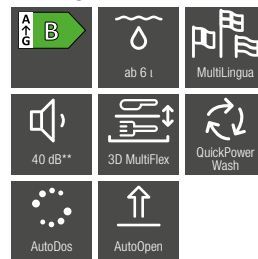

G 7131 SCI 125 Edition / G 7137 SCVi XXL 125 Edition AutoDos

Display – 1-zeiliges Display mit Klartext

Automatische Dosierung mit PowerDisk – Automatische Dosierung mit integrierter PowerDisk. Überlegenes Reinigungssystem, einzigartige Freiheit!

ComfortClose – Praktisch: Die Tür lässt sich besonders leicht öffnen und schließen und bleibt in der gewünschten Position stehen.

Wasserverbrauch ab 6 l im Programm Automatic

Betriebsgeräusch dB (A) re 1 pW 43

Frischwasserspüler – Minimaler Verbrauch: im Programm Automatic mit besten Reinigungsergebnissen bei minimalem Wasserverbrauch

AutoOpen-Trocknung – Alles restlos trocken: Am Ende des Spülprogramms öffnet sich die Tür des Geschirrspülers automatisch

SensorDry – Keine Rückstände mehr: Das Programm stellt auch bei widrigen Verhältnissen sicher, dass das Geschirr trocken ist.

BrilliantGlassCare – Behutsam und werthaltig: Mit BrilliantGlassCare werden Ihre Gläser schonend gepflegt.

Spülprogramme – Eco, Automatic, Intensiv, QuickPowerWash, PowerWash 60°C, Fein, Gerätepflege

ExtraLeise 40 dB(A) – Kaum hörbar: Für gemischtes Geschirr mit leicht angetrockneten Speiserückständen.

QuickPowerWash – Beste Reinigungs- und Trocknungsergebnisse für normal verschmutztes Geschirr in 58 Minuten.

Spüloptionen – Express, AutoDos, extra sauber, extra trocken

Besteckunterbringung – 3D-MultiFlex-Schublade

Korbgestaltung – ComfortPlus

Anzahl Maßgedecke 14

Miele@home – Clever vernetzt: Mit unserem innovativen System Miele@home, schöpfen Sie das Potential Ihrer Miele Geräte voll aus und machen Ihren Alltag noch smarter. Alle intelligenten Miele Hausgeräte lassen sich komfortabel und sicher vernetzen.

Zusätzlich zu G 7110 SCI / G 7115 SCI XXL AutoDos

125 Edition: A&C Pflegeset via Voucher

Energieeffizienzklasse (A–G)



Edelstahl/CleanSteel

€ 1.428,- (G 7131 SCI)

Edelstahl/CleanSteel

€ 1.480,- (G 7137 SCI XXL)



** Im Programm Extra Leise

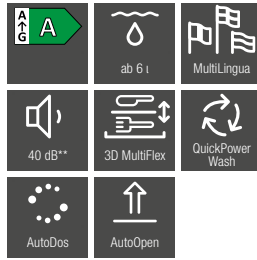

G 7600 SCi / G 7605 SCi XXL AutoDos

Display – 1-zeiliges Display mit Klartext/Softkeys

Automatische Dosierung mit PowerDisk – Automatische Dosierung mit integrierter PowerDisk. Überlegenes Reinigungssystem, einzigartige Freiheit!

ComfortClose – Praktisch: Die Tür lässt sich besonders leicht öffnen und schließen und bleibt in der gewünschten Position stehen.

Wasserverbrauch ab 6 l im Programm Automatic

Frischwasserspüler – Minimaler Verbrauch: Im Programm Automatic mit besten Reinigungsergebnissen bei minimalem Wasserverbrauch.

AutoOpen-Trocknung – Alles restlos trocken: Am Ende des Spülprogramms öffnet sich die Tür des Geschirrspülers automatisch.

SensorDry – Keine Rückstände mehr: Das Programm stellt auch bei widrigen Verhältnissen sicher, dass das Geschirr trocken ist.

BrilliantGlassCare – Behutsam und werthaltig: Mit BrilliantGlassCare werden Ihre Gläser schonend gepflegt.

Spülprogramme – Eco, Automatic, Intensiv, QuickPowerWash, PowerWash 60°C, **ComfortWash 45°C**, Geräterepflege

ExtraLeise 40 dB(A) – Kaum hörbar: Für gemischtes Geschirr mit leicht angetrockneten Speiserückständen.

QuickPowerWash – Beste Reinigungs- und Trocknungsergebnisse für normal verschmutztes Geschirr in 58 Minuten.

Spüloptionen – IntenseZone, **Quick**, AutoDos, extra sauber, extra trocken

Besteckunterbringung – 3D-MultiFlex-Schublade

Anzahl Maßgedecke 14

Miele@home – Clever vernetzt: Mit unserem innovativen System Miele@home, schöpfen Sie das Potential Ihrer Miele Geräte voll aus und machen Ihren Alltag noch smarter. Alle intelligenten Miele Hausgeräte lassen sich komfortabel und sicher vernetzen.

Zusätzlich zu G 7110 SCi / G 7115 SCi XXL AutoDos

Betriebsgeräusch dB(A) re 1 pW 42

Zusätzliche Spülprogramme – Hygiene, SolarSpar

Zusätzliche Spüloption – BottleClean

Korbgestaltung – ExtraComfort

AutoStart-Funktion



** Im Programm Extra Leise

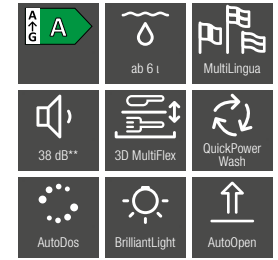

G 7710 SCi / G 7715 SCi XXL AutoDos

Display – 1-zeiliges Display mit Klartext/Softkeys

Automatische Dosierung mit PowerDisk – Automatische Dosierung mit integrierter PowerDisk. Überlegenes Reinigungssystem, einzigartige Freiheit!

ComfortClose – Praktisch: Die Tür lässt sich besonders leicht öffnen und schließen und bleibt in der gewünschten Position stehen.

Wasserverbrauch ab 6 l im Programm Automatic

Frischwasserspüler – Minimaler Verbrauch: Im Programm Automatic mit besten Reinigungsergebnissen bei minimalem Wasserverbrauch.

AutoOpen-Trocknung – Alles restlos trocken: Am Ende des Spülprogramms öffnet sich die Tür des Geschirrspülers automatisch.

SensorDry – Keine Rückstände mehr: Das Programm stellt auch bei widrigen Verhältnissen sicher, dass das Geschirr trocken ist.

AutoStart-Funktion

BrilliantGlassCare – Behutsam und werthaltig: Mit BrilliantGlassCare werden Ihre Gläser schonend gepflegt.

Spülprogramme – Eco, Automatic, Intensiv, QuickPowerWash, PowerWash 60°C, **ComfortWash 45°C**, Geräterepflege, Hygiene, SolarSpar

QuickPowerWash – Reinigungsklasse A: Beste Reinigungs- und Trocknungsergebnisse für normal verschmutztes Geschirr in 58 Minuten.

Spüloptionen – IntenseZone, **Quick**, AutoDos, extra sauber, extra trocken, BottleClean

Besteckunterbringung – 3D-MultiFlex-Schublade

Anzahl Maßgedecke 14

Miele@home – Clever vernetzt: Mit unserem innovativen System Miele@home, schöpfen Sie das Potential Ihrer Miele Geräte voll aus und machen Ihren Alltag noch smarter. Alle intelligenten Miele Hausgeräte lassen sich komfortabel und sicher vernetzen.

Zusätzlich zu G 7600 SCi / G 7605 SCi XXL AutoDos

BrilliantLight – Automatisch gesteuert: Vier LEDs leuchten den kompletten Innenraum mit brilliantem Licht aus.

Betriebsgeräusch dB(A) re 1 pW 41

ExtraLeise 38 dB(A) – So leise: Das Programm spült mit einem Geräuschwert von nur 38 dB(A), den man kaum wahrnimmt.

Zusätzliche Spülprogramme – Pasta/Paella, ohne Oberkorb 65°C

Korbgestaltung – MaxiComfort

Energieeffizienzklasse (A–G)



Edelstahl/CleanSteel

€ 1.788,– (G 7600 SCi)

Brillantweiß

€ 1.683,– (G 7600 SCi)

Alle Preisangaben sind unverbindlich empfohlene Verkaufspreise in EUR inkl. MwSt.

Edelstahl/CleanSteel

€ 1.841,– (G 7605 SCi XXL)

Energieeffizienzklasse (A–G)



Obsidianschwarz

€ 2.209,– (G 7710 SCi)

Obsidianschwarz

€ 2.262,– (G 7715 SCi XXL)

Integrierbare Geschirrspüler 60 cm



G 7731 SCi 125 Gala Edition/ G 7737 SCi XXL 125 Gala Edition AutoDos

Display – 1-zeiliges Display mit Klartext/Softkeys

Automatische Dosierung mit PowerDisk – Automatische Dosierung mit integrierter PowerDisk. Überlegenes Reinigungssystem, einzigartige Freiheit!

BrilliantLight – Automatisch gesteuert: Vier LEDs leuchten den kompletten Innenraum mit brilliantem Licht aus.

Betriebsgeräusch dB(A) re 1 pW 41

ComfortClose – Praktisch: Die Tür lässt sich besonders leicht öffnen und schließen und bleibt in der gewünschten Position stehen.

Wasserverbrauch ab 6 l im Programm Automatic

Frischwasserspüler – Minimaler Verbrauch: Im Programm Automatic mit besten Reinigungsergebnissen bei minimalem Wasserverbrauch.

AutoOpen-Trocknung – Alles restlos trocken: Am Ende des Spülprogramms öffnet sich die Tür des Geschirrspülers automatisch.

SensorDry – Keine Rückstände mehr: Das Programm stellt auch bei widrigen Verhältnissen sicher, dass das Geschirr trocken ist.

AutoStart-Funktion

BrilliantGlassCare – Behutsam und werthaltig: Mit BrilliantGlassCare werden Ihre Gläser schonend gepflegt.

Spülprogramme – Eco, Automatic, Intensiv, QuickPowerWash, PowerWash 60°C, ComfortWash 45°C, Gerätepflege, Hygiene, SolarSpar

ExtraLeise 38 dB(A) – So leise: Das Programm spült mit einem Geräuschwert von nur 38 dB(A), den man kaum wahrnimmt.

QuickPowerWash – Reinigungsklasse A: Beste Reinigungs- und Trocknungsergebnisse für normal verschmutztes Geschirr in 58 Minuten.

Spüloptionen – IntenseZone, Quick, AutoDos, extra sauber, extra trocken, BottleClean

Zusätzliche Spülprogramme – Pasta/Paella, ohne Oberkorb 65°C

Besteckunterbringung – 3D-MultiFlex-Schublade

Anzahl Maßgedecke 14

Miele@home – Clever vernetzt: Mit unserem innovativen System Miele@home, schöpfen Sie das Potential Ihrer Miele Geräte voll aus und machen Ihren Alltag noch smarter. Alle intelligenten Miele Hausgeräte lassen sich komfortabel und sicher vernetzen.

Zusätzlich zu G 7710 SCi / G 7715 SCi XXL AutoDos

Vollausgestatteter Aktions-Unterkorb „125 Gala“

A&C Pflegeset via Voucher

Garantieverlängerung +125 Wochen (über Miele App)

Energieeffizienzklasse (A–G)



Obsidianschwarz

€ 2.209,- (G 7731 SCi)

Obsidianschwarz

€ 2.262,- (G 7737 SCi XXL)



G 7930 SCi/G 7935 SCi XXL AutoDos*

Automatische Dosierung mit PowerDisk – Automatische Dosierung mit integrierter PowerDisk. Überlegenes Reinigungssystem, einzigartige Freiheit!

BrilliantLight – Automatisch gesteuert: Vier LEDs leuchten den kompletten Innenraum mit brilliantem Licht aus.

Betriebsgeräusch dB(A) re 1 pW 41

Wasserverbrauch ab 6 l im Programm Automatic

Frischwasserspüler – Minimaler Verbrauch: Im Programm Automatic mit besten Reinigungsergebnissen bei minimalem Wasserverbrauch.

AutoOpen-Trocknung – Alles restlos trocken: Am Ende des Spülprogramms öffnet sich die Tür des Geschirrspülers automatisch.

SensorDry – Keine Rückstände mehr: Das Programm stellt auch bei widrigen Verhältnissen sicher, dass das Geschirr trocken ist.

AutoStart-Funktion

BrilliantGlassCare – Behutsam und werthaltig: Mit BrilliantGlassCare werden Ihre Gläser schonend gepflegt.

Spülprogramme – Eco, Automatic, Intensiv, QuickPowerWash, PowerWash 60°C, ComfortWash 45°C, Hygiene, SolarSpar, Gerätepflege, Pasta/Paella, ohne Oberkorb 65°C

ExtraLeise 38 dB(A) – So leise: Das Programm spült mit einem Geräuschwert von nur 38 dB(A), den man kaum wahrnimmt.

QuickPowerWash – Reinigungsklasse A: Beste Reinigungs- und Trocknungsergebnisse für normal verschmutztes Geschirr in 58 Minuten.

Spüloptionen – IntenseZone, Quick, AutoDos, extra sauber, extra trocken, BottleClean

Besteckunterbringung – 3D-MultiFlex-Schublade

Korbgestaltung – MaxiComfort

Anzahl Maßgedecke 14

Miele@home – Clever vernetzt: Mit unserem innovativen System Miele@home, schöpfen Sie das Potential Ihrer Miele Geräte voll aus und machen Ihren Alltag noch smarter. Alle intelligenten Miele Hausgeräte lassen sich komfortabel und sicher vernetzen.

Zusätzlich zu G 7710 SCi / G 7715 SCi XXL AutoDos

Display – M Touch S/Touch-Bedienung

AutoClose – Ein leichter Kontakt genügt: Mit AutoClose schließt sich die Tür motorgestützt ganz von allein.

Energieeffizienzklasse (A–G)



Obsidianschwarz

€ 3.157,- (G 7930 SCi)

Obsidianschwarz

€ 3.209,- (G 7935 SCi XXL)

Korbausstattung

60 cm breite Geschirrspüler G 5000/7000

Korbgestaltung „Comfort“

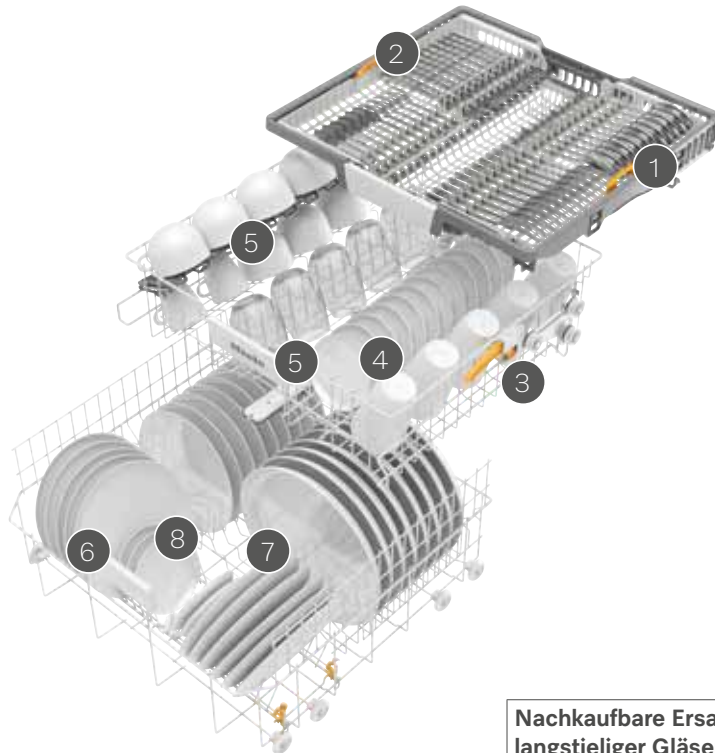

3D-MultiFlex-Schublade*

- 1 höhenverstellbares Seitenteil rechts
- 2 seitlich verstellbares Seitenteil links

Oberkorb

- 3 höhenverstellbar
- 4 feste Spikereihe
- 5 FlexCare-Tassenauflage mit Noppenstruktur
- 6 ergonomische Korbgriffe im Ober- und Unterkorb

Unterkorb

- 7 MultiComfort-Bereich
- 8 2 Spikereien (rechts klappbar, links fest)

Nachkaufbare Ersatzteile für optimale Positionierung langstieliger Gläser im Unterkorb bei „Comfort“ und „ComfortPlus“ Korbgestaltung:

– Tassenaufsatz (Gläserhalter) Lang Mat. Nr. 10792270	€ 34,92
– Tassenaufsatz (Gläserhalter) Kurz Mat. Nr. 10792330	€ 20,96
– Halter zu Tassenaufsatz Lang und Kurz Mat. Nr. 10135040 (2 Halter pro Tassenaufsatz)	€ 3,17

Korbgestaltung „ComfortPlus“

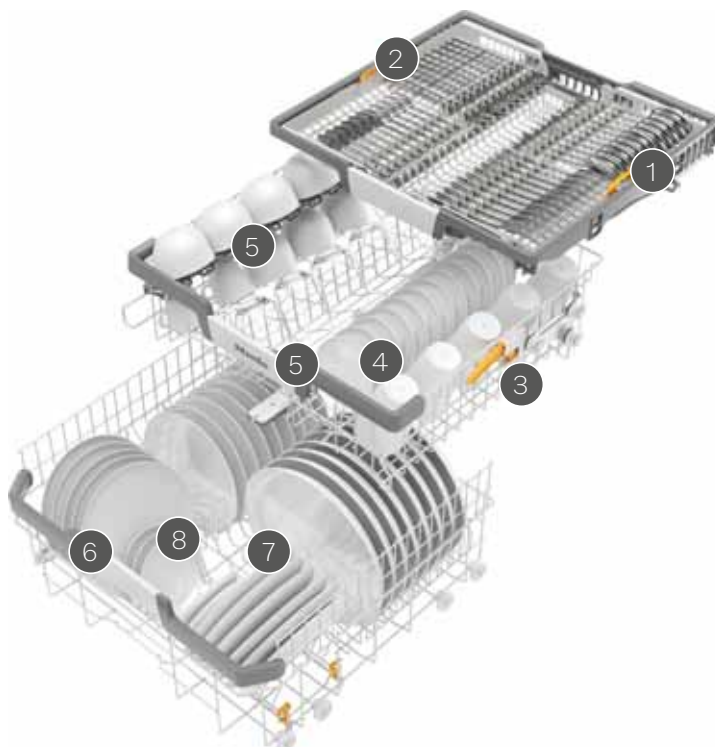

3D-MultiFlex-Schublade*

- 1 höhenverstellbares Seitenteil rechts
- 2 seitlich verstellbares Seitenteil links

Oberkorb

- 3 höhenverstellbar
- 4 feste Spikereihe
- 5 FlexCare-Tassenauflage mit Noppenstruktur
- 6 ergonomische Korbgriffe im Ober- und Unterkorb

Unterkorb

- 7 MultiComfort-Bereich
- 8 2 Spikereien (rechts klappbar, links fest)

Korbausstattung

60 cm breite Geschirrspüler G 5000/7000

Korbgestaltung „ExtraComfort“

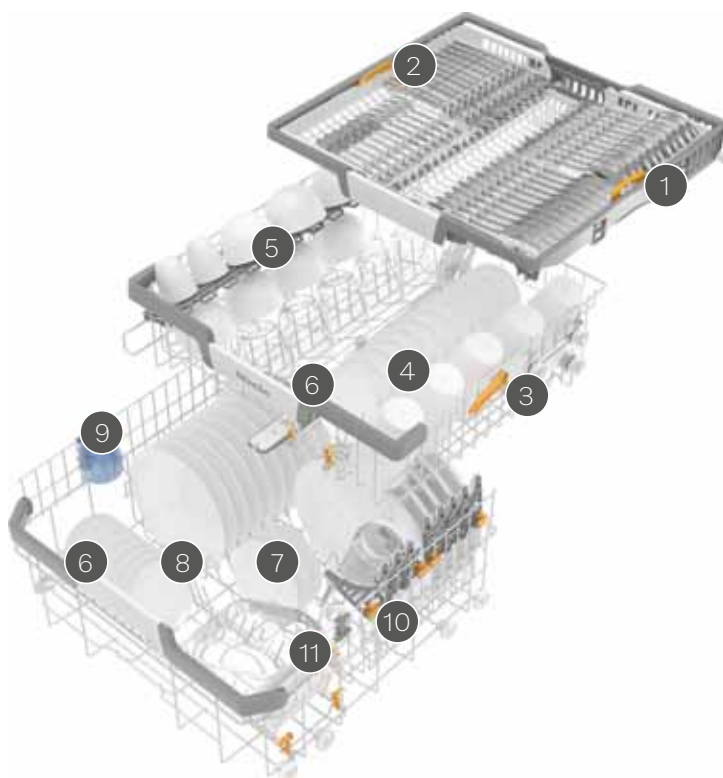

3D-MultiFlex-Schublade

- 1 höhenverstellbares Seitenteil rechts
- 2 seitlich verstellbares Seitenteil links

Oberkorb

- 3 höhenverstellbar
- 4 zweiteilig klappbare Spikereihe (vorne)
- 5 FlexCare-Tassenauflagen mit Noppenstruktur mit Aufnahmeelementen für Weingläser
- 6 breites Griffelement, ergonomische Reling im Ober- und Unterkorb

Unterkorb

- 7 MultiComfort-Bereich
- 8 2 Spikereien (rechts klappbar, links fest)
- 9 höhenverstellbarer FlexCare Glass & Bottle (für zwei Flaschen)
- 10 2 MultiClips
- 11 XL-Assist

Korbgestaltung „MaxiComfort“

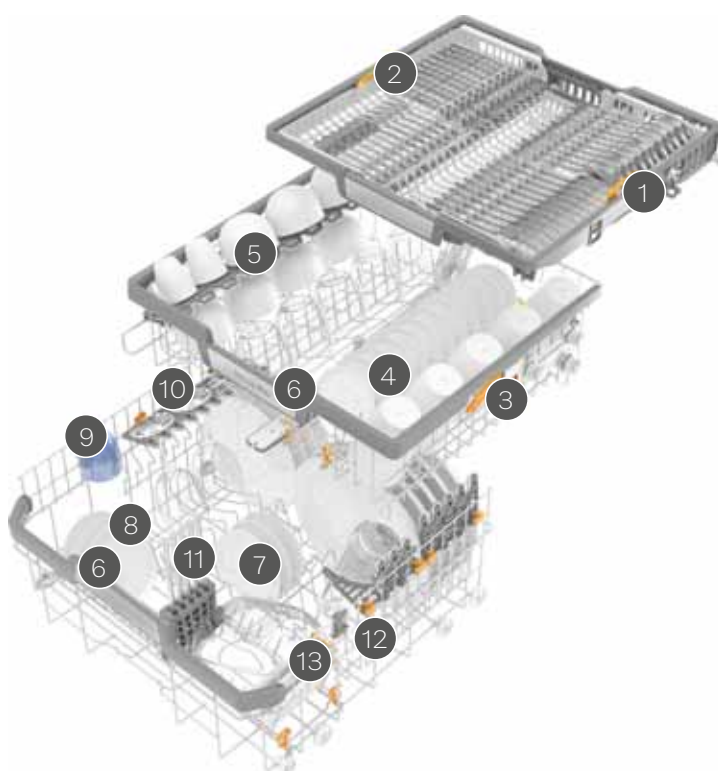

3D-MultiFlex-Schublade

- 1 höhenverstellbares Seitenteil rechts
- 2 seitlich verstellbares Seitenteil links

Oberkorb

- 3 höhenverstellbar
- 4 komplett zweiteilig klappbare Spikereihe
- 5 FlexCare-Tassenauflage mit Noppenstruktur und Silikon-elementen für Weingläser
- 6 breites Griffelement mit Edelstahl, ergonomische Reling im Ober- und Unterkorb

Unterkorb

- 7 MultiComfort-Bereich
- 8 2 klappbare Spikereien
- 9 höhenverstellbarer FlexCare-Gläserhalter
- 10 höhenverstellbarer FlexCare Glass & Bottle (für zwei Flaschen)
- 11 StrawClean
- 12 2 MultiClips
- 13 XL-Assist

Korbausstattung

60 cm breite Geschirrspüler 125 Jahre Gala Edition

Korbgestaltung „125 Gala Edition“



3D-MultiFlex-Schublade

höhenverstellbares Seitenteil rechts
seitlich verstellbares Seitenteil links

Oberkorb

höhenverstellbar
komplett zweiteilig klappbare Spikereihe
FlexCare-Tassenauflage mit Noppenstruktur und Silikonelementen für Weingläser
breites Griffelement mit Edelstahl, ergonomische Reling im Ober- und Unterkorb

Unterkorb

MultiComfort-Bereich
2 klappbare Spikereihen
höhenverstellbarer FlexCare-Gläserhalter
höhenverstellbarer FlexCare Glass & Bottle (für vier Flaschen)
StrawClean
2 MultiClips
XL-Assist



125 Gala Edition
+125 Wochen

Vollintegrierbare Geschirrspüler 45 cm

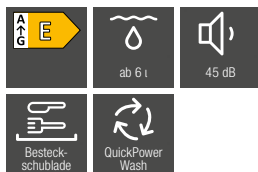

G 5590 SCVi*

Display – 3-stellige 7-Segmentanzeige

ComfortClose – Praktisch: Die Tür lässt sich besonders leicht öffnen und schließen und bleibt in der gewünschten Position stehen.

Betriebsgeräusch dB(A) re 1 pW – 45

Wasserverbrauch ab 6 l im Programm Automatic

Frischwasserspüler – Minimaler Verbrauch: Im Programm Automatic mit besten Reinigungsergebnissen bei minimalem Wasserverbrauch.

Spülprogramme – Eco, Automatic, Intensiv, QuickPowerWash, Fein

QuickPowerWash – Reinigungsstufe A: Beste Reinigungs- und Trocknungsergebnisse für normal verschmutztes Geschirr in 58 Minuten.

Spüloptionen – Express, extra sauber, extra trocken

Besteckunterbringung – Besteckschublade

Korbgestaltung – Comfort 45

Anzahl Maßgedecke – 9



G 5790 SCVi

ComfortClose – Praktisch: Die Tür lässt sich besonders leicht öffnen und schließen und bleibt in der gewünschten Position stehen.

Wasserverbrauch ab 6 l im Programm Automatic

Frischwasserspüler – Minimaler Verbrauch: Im Programm Automatic mit besten Reinigungsergebnissen bei minimalem Wasserverbrauch.

Spülprogramme – Eco, Automatic, Intensiv, QuickPowerWash, Fein

QuickPowerWash – Reinigungsstufe A: Beste Reinigungs- und Trocknungsergebnisse für normal verschmutztes Geschirr in 58 Minuten.

Spüloptionen – Express, extra sauber, extra trocken

Anzahl Maßgedecke – 9

Zusätzlich zu G 5590 SCVi

Display – 1-zeiliges Display mit Klartext

Betriebsgeräusch dB(A) re 1 pW – 44

AutoOpen-Trocknung – Alles restlos trocken: Am Ende des Spülprogramms öffnet sich die Tür des Geschirrspülers automatisch.

SensorDry – Keine Rückstände mehr: Das Programm stellt auch bei widrigen Verhältnissen sicher, dass das Geschirr trocken ist.

ExtraLeise 41 dB(A) – Kaum hörbar: Für gemischtes Geschirr mit leicht angetrockneten Speiserückständen.

Zusätzliche Spülprogramme – Gerätepflege

Zusätzliche Spüloptionen – IntenseZone

Besteckunterbringung – MultiFlex-Schublade 45

Korbgestaltung – MaxiComfort 45

BrilliantGlassCare – Behutsam und sanft: Die Technologie stellt sicher, dass Ihre Gläser schonend gepflegt werden.

Energieeffizienzklasse (A–G)



G 5590 SCVi*

Edelstahl/CleanSteel
€ 1.269,–

Energieeffizienzklasse (A–G)



G 5790 SCVi

Edelstahl/CleanSteel
€ 1.578,–

Korbausstattung

45 cm breite Geschirrspüler G 5000/7000



** Im Programm Extra Leise



G 5990 SCVi

Display – 1-zeiliges Display mit Klartext

ComfortClose – Praktisch: Die Tür lässt sich besonders leicht öffnen und schließen und bleibt in der gewünschten Position stehen.

Wasserverbrauch ab 6 l im Programm Automatic

Frischwasserspüler – Minimaler Verbrauch: Im Programm Automatic mit besten Reinigungsergebnissen bei minimalem Wasserverbrauch.

AutoOpen-Trocknung – Alles restlos trocken: Am Ende des Spülprogramms öffnet sich die Tür des Geschirrspülers automatisch.

SensorDry – Keine Rückstände mehr: Das Programm stellt auch bei widrigen Verhältnissen sicher, dass das Geschirr trocken ist.

BrilliantGlassCare – Behutsam und sanft: Die Technologie stellt sicher, dass Ihre Gläser schonend gepflegt werden.

Spülprogramme – Eco, Automatic, Intensiv, QuickPowerWash, Fein, Gerätepflege

QuickPowerWash – Reinigingsklasse A: Beste Reinigungs- und Trocknungsergebnisse für normal verschmutztes Geschirr in 58 Minuten.

Spüloptionen – Express, extra sauber, extra trocken, kurz, IntenseZone

Besteckunterbringung – MultiFlex-Schublade 45

Korbgestaltung – MaxiComfort 45

Anzahl Maßgedecke – 9

Zusätzlich zu G 5790 SCVi

BrilliantLight – Automatisch gesteuert: Vier LEDs leuchten den kompletten Innenraum mit brillantem Licht aus.

Betriebsgeräusch dB(A) re 1 pW – 43

ExtraLeise 40 dB(A) – Kaum hörbar: Für gemischtes Geschirr mit leicht angetrockneten Speiserückständen.

Zusätzliche Spülprogramme – Hygiene, SolarSpar, Programme für spezielle Anforderungen (z.B. Pasta/Paella)

Miele@home – Clever vernetzt: Mit unserem innovativen System Miele@home, schöpfen Sie das Potential Ihrer Miele Geräte voll aus und machen Ihren Alltag noch smarter. Alle intelligenten Miele Hausgeräte lassen sich komfortabel und sicher vernetzen.

Korbgestaltung „MaxiComfort 45“

1 MultiFlex-Schublade 45 mit klappbaren Spikes für große Besteckteile

Oberkorb

- 2 höhenverstellbar
- 3 Spikereihe
- 4 FlexCare-Tassenauflage mit Noppenstruktur und Silikon-elementen für Weingläser
- 5 breites Griffelement mit Edelstahl, ergonomische Reling im Ober- und Unterkorb

Comfort-Unterkorb

- 6 MultiComfort-Bereich
- 7 2 klappbare Spikereien

ExtraComfort-Unterkorb

- 8 höhenverstellbarer FlexCare-Gläserhalter
- 9 höhenverstellbarer FlexCare-Gläserhalter mit MultiClip

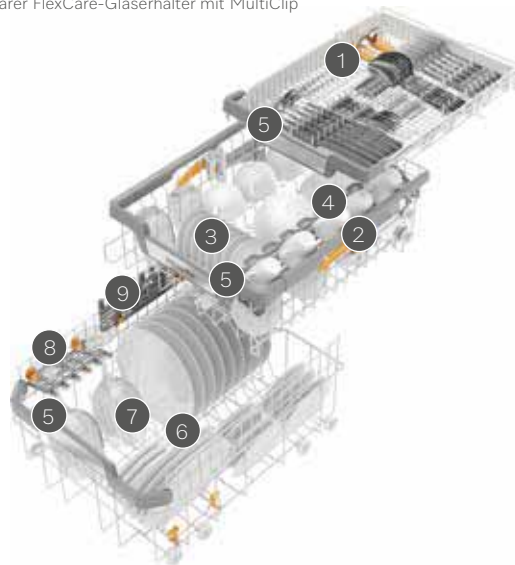

Energieeffizienzklasse (A–G)



G 5990 SCVi

Edelstahl/CleanSteel

€ 1.841,-

Integrierbare Geschirrspüler 45 cm

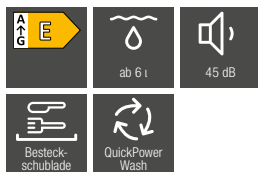

G 5540 SCi*

Display – 3-stellige 7-Segmentanzeige

ComfortClose – Praktisch: Die Tür lässt sich besonders leicht öffnen und schließen und bleibt in der gewünschten Position stehen.

Betriebsgeräusch dB(A) re 1 pW – 45

Wasserverbrauch ab 6 l im Programm Automatic

Frischwasserspüler – Minimaler Verbrauch: Im Programm Automatic mit besten Reinigungsergebnissen bei minimalem Wasserverbrauch.

Spülprogramme – Eco, Automatic, Intensiv, QuickPowerWash, Fein

QuickPowerWash – Reinigungsstufe A: Beste Reinigungs- und Trocknungsergebnisse für normal verschmutztes Geschirr in 58 Minuten.

Spüloptionen – Express, extra sauber, extra trocken

Besteckunterbringung – Besteckschublade

Korbgestaltung – Comfort 45

Anzahl Maßgedecke – 9

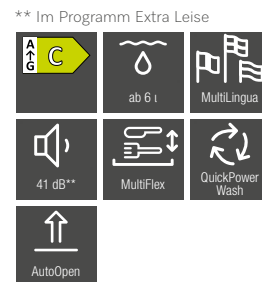

G 5740 SCi

ComfortClose – Praktisch: Die Tür lässt sich besonders leicht öffnen und schließen und bleibt in der gewünschten Position stehen.

Wasserverbrauch ab 6 l im Programm Automatic

Frischwasserspüler – Minimaler Verbrauch: Im Programm Automatic mit besten Reinigungsergebnissen bei minimalem Wasserverbrauch.

Spülprogramme – Eco, Automatic, Intensiv, QuickPowerWash, Fein

QuickPowerWash – Reinigungsstufe A: Beste Reinigungs- und Trocknungsergebnisse für normal verschmutztes Geschirr in 58 Minuten.

Spüloptionen – Express, extra sauber, extra trocken

Anzahl Maßgedecke – 9

Zusätzlich zu G 5540 SCi

Display – 1-zeiliges Display mit Klartext

Betriebsgeräusch dB(A) re 1 pW – 44

AutoOpen-Trocknung – Alles restlos trocken: Am Ende des Spülprogramms öffnet sich die Tür des Geschirrspülers automatisch.

SensorDry – Keine Rückstände mehr: Das Programm stellt auch bei widrigen Verhältnissen sicher, dass das Geschirr trocken ist.

ExtraLeise 41 dB(A) – Kaum hörbar: Für gemischtes Geschirr mit leicht angetrockneten Speiserückständen.

Zusätzliche Spülprogramme – Gerätepflege

Zusätzliche Spüloptionen – IntenseZone

Besteckunterbringung – MultiFlex-Schublade 45

Korbgestaltung – ExtraComfort 45

BrilliantGlassCare – Behutsam und sanft: Die Technologie stellt sicher, dass Ihre Gläser schonend gepflegt werden.

Energieeffizienzklasse (A–G)



G 5540 SCi*

Edelstahl/CleanSteel

€ 1.216,–

Brillantweiß

€ 1.110,–

Energieeffizienzklasse (A–G)



G 5740 SCi

Edelstahl/CleanSteel

€ 1.504,–

Brillantweiß

€ 1.399,–



** Im Programm Extra Leise

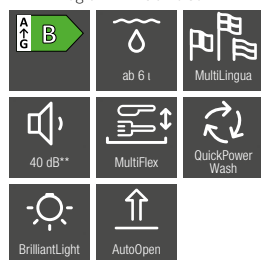

G 5940 SCi

Display – 1-zeiliges Display mit Klartext

ComfortClose – Praktisch: Die Tür lässt sich besonders leicht öffnen und schließen und bleibt in der gewünschten Position stehen.

Wasserverbrauch ab 6 l im Programm Automatic

Frischwasserspüler – Minimaler Verbrauch: Im Programm Automatic mit besten Reinigungsergebnissen bei minimalem Wasserverbrauch.

AutoOpen-Trocknung – Alles restlos trocken: Am Ende des Spülprogramms öffnet sich die Tür des Geschirrspülers automatisch.

SensorDry – Keine Rückstände mehr: Das Programm stellt auch bei widrigen Verhältnissen sicher, dass das Geschirr trocken ist.

BrilliantGlassCare – Behutsam und sanft: Die Technologie stellt sicher, dass Ihre Gläser schonend gepflegt werden.

Spülprogramme – Eco, Automatic, Intensiv, QuickPowerWash, Fein, Gerätepflege

QuickPowerWash – Reinigungsklasse A: Beste Reinigungs- und Trocknungsergebnisse für normal verschmutztes Geschirr in 58 Minuten.

Spüloptionen – Express, extra sauber, extra trocken, kurz, IntenseZone

Besteckunterbringung – MultiFlex-Schublade 45

Anzahl Maßgedecke – 9

Zusätzlich zu G 5740 SCi

BrilliantLight – Automatisch gesteuert: Vier LEDs leuchten den kompletten Innenraum mit brillantem Licht aus.

Betriebsgeräusch dB(A) re 1 pW – 43

ExtraLeise 40 dB(A) – Kaum hörbar: Für gemischtes Geschirr mit leicht angetrockneten Speiserückständen.

Zus. Spülprogramme – Hygiene, SolarSpar, Programme für spezielle Anforderungen (z.B. Pasta/Paella)

Korbgestaltung – MaxiComfort 45

Miele@home – Clever vernetzt: Mit unserem innovativen System Miele@home, schöpfen Sie das Potential Ihrer Miele Geräte voll aus und machen Ihren Alltag noch smarter. Alle intelligenten Miele Hausgeräte lassen sich komfortabel und sicher vernetzen.

Energieeffizienzklasse (A–G)



G 5940 SCi

Edelstahl/CleanSteel

€ 1.736,–

Brillantweiß

€ 1.631,–

Alle Preisangaben sind unverbindlich empfohlene Verkaufspreise in EUR inkl. MwSt.

ProfiLine Geschirrspüler

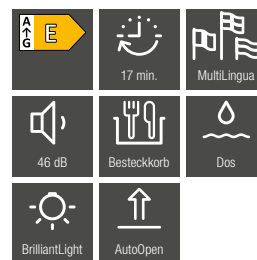

PFD 102 i ProfiLine

- Spülleistung: 13 Maßgedecke in nur 17 min*
- 13 % geringerer Energieverbrauch*
- Perfekte Ausleuchtung für leichtes Beladen – BrilliantLight
- Alles restlos trocken – AutoOpen-Trocknungsunterstützung
- Intuitive Bedienung dank der übersichtlichen Blendengestaltung
- Spülsystem Frischwasser
- Besteckschublade

PFD 102 i

€ 4.237,-

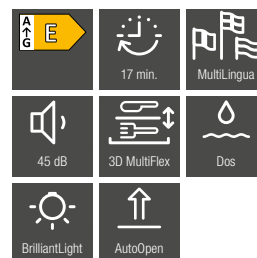

PFD 103 Sci XXL ProfiLine

- Spülleistung: 14 Maßgedecke in nur 17 min*
- 13 % geringerer Energieverbrauch*
- Perfekte Ausleuchtung für leichtes Beladen – BrilliantLight
- Alles restlos trocken – AutoOpen-Trocknungsunterstützung
- Intuitive Bedienung dank der übersichtlichen Blendengestaltung
- Spülsystem Frischwasser
- Innovatives Design und höchster Komfort – 3D-MultiFlex-Schublade

PFD 103 Sci XXL

€ 4.777,-

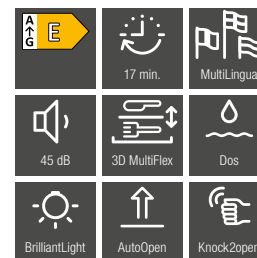

PFD 104 SCVi XXL ProfiLine

- Spülleistung: 14 Maßgedecke in nur 17 min*
- 13 % geringerer Energieverbrauch*
- Perfekte Ausleuchtung für leichtes Beladen – BrilliantLight
- Alles restlos trocken – AutoOpen-Trocknungsunterstützung
- Automatische Türöffnung bei zweimaligem Klopfen – Knock2open
- Spülsystem Frischwasser
- Spülgut flexibel platzieren für beste Reinigungsergebnisse
- Innovatives Design und höchster Komfort – 3D-MultiFlex-Schublade

PFD 104 Sci XXL

€ 4.857,-



Zubehör



Zubehör



**Dampfgarbehälter ungelocht
DGG 50-40 L**

Für die Zubereitung von Suppen sowie Speisen in Saucen, Fonds, Wasser (z. B. Reis, Pasta)
 – Fassungsvermögen: 2,2 l, Nutzinhalt: 1,6 l
 – Außenmaße: B x T x H: 375 x 197 x 40 mm
 – Geeignet für DG 7000 und DGM 6000/7000
 – Nicht für den Mikrowellenbetrieb geeignet!

Mat.-Nr. 10.168.200 € 34,-



**Dampfgarbehälter ungelocht
DGG 50-80 L**

Für die Zubereitung von Suppen sowie Speisen in Saucen, Fonds, Wasser (z. B. Reis, Pasta)
 – Fassungsvermögen: 4,2 l, Nutzinhalt: 3,6 l
 – Außenmaße: B x T x H: 375 x 197 x 80 mm
 – Geeignet für DG 7000 und DGM 6000/7000
 – Nicht für den Mikrowellenbetrieb geeignet!

Mat.-Nr. 10.168.230 € 44,-



**Dampfgarbehälter ungelocht
DGG 50-120 L**

Für die Zubereitung von Suppen sowie Speisen in Saucen, Fonds, Wasser (z. B. Reis, Pasta)
 – Fassungsvermögen: 5,5 l
 – Außenmaße: B x T x H: 375 x 197 x 120 mm
 – Geeignet für DG 7000 und DGM 6000/7000
 – Nicht für den Mikrowellenbetrieb geeignet!

Mat.-Nr. 11.323.320 € 55,-



**Dampfgarbehälter ungelocht
DGG 100-40 L**

Für die Zubereitung von Suppen sowie Speisen in Saucen, Fonds, Wasser (z. B. Reis, Pasta)
 – Fassungsvermögen: 4,0 l, Nutzinhalt: 3,4 l
 – Außenmaße: B x T x H: 375 x 400 x 40 mm
 – Geeignet für DG 7000 und DGM 6000/7000
 – Nicht für den Mikrowellenbetrieb geeignet!

Mat.-Nr. 10.170.290 € 49,-



**Dampfgarbehälter gelocht
DGG 50-40 L**

Zum Blanchieren oder Garen von Gemüse, Fisch, Fleisch und Kartoffeln u.v.a.m.
 – Fassungsvermögen: 2,2 l, Nutzinhalt: 1,6 l
 – Außenmaße: B x T x H: 375 x 197 x 40 mm
 – Geeignet für DG 7000 und DGM 6000/7000
 – Nicht für den Mikrowellenbetrieb geeignet!

Mat.-Nr. 10.168.190 € 49,-



**Garbehälter-Deckel
DGD 50**

Für Dampfgarbehälter mit einem Außenmaß von B x T: 375 x 197
 – Geeignet für DG 7000 und DGM 6000/7000
 – Nicht für den Mikrowellenbetrieb geeignet!

Mat.-Nr. 11.323.340 € 39,-



**Dampfgarbehälter ungelocht
DGG 2**

Für die Zubereitung von Speisen in Saucen, Fonds, Wasser (z. B. Reis, Pasta)
 – Fassungsvermögen: 2,5 l, Nutzinhalt: 2,0 l
 – Außenmaße: B x T x H: 325 x 176 x 60 mm
 – Geeignet für Combi-Dampfgarer

Mat.-Nr. 5.001.390 € 42,-



**Dampfgarbehälter ungelocht
DGG 7**

Für die Zubereitung von Speisen in Saucen, Fonds, Wasser (z. B. Reis, Pasta)
 – Fassungsvermögen: 4,0 l, Nutzinhalt: 2,8 l
 – Außenmaße: B x T x H: 325 x 176 x 100 mm
 – Geeignet für Combi-Dampfgarer

Mat.-Nr. 8.019.361 € 54,-



**Dampfgarbehälter gelocht
DGG 1**

Zum Blanchieren oder Garen von Gemüse, Fisch, Fleisch und Kartoffeln u.v.a.m.
 – Fassungsvermögen: 1,5 l, Nutzinhalt: 0,9 l
 – Außenmaße: B x T x H: 325 x 176 x 40 mm
 – Geeignet für Combi-Dampfgarer

Mat.-Nr. 5.001.370 € 43,-



**Entkalkungstabletten¹⁾
6 Stk.**

– Zum regelmäßigen Entkalken von drucklosen Dampfgarern sowie Herden und Backöfen mit Klimagaren.
 – Hergestellt auf Zitronensäurebasis
 – Gründliche Entfernung von Ablagerungen und Verkalkungen
 – Höchst effektive und dabei materialschonende Entkalkung

Mat.-Nr. 11.201.150 € 19,95



**„Süßes aus dem Dampfgarer“
Margit Asböck**

Ob Knödel, Nockerl, Aufläufe oder Soufflés: Süße Hauptspeisen sind ein ganz besonderer Gourmetschmaus. Dank der modernen Dampfgarer können diese Klassiker besonders schnell und unkompliziert auf den Tisch gezaubert werden.

Mat.-Nr. 96.112.959 € 18,90



**„All Steel“ Topfset Induktion
KMTS 5704-2**

– aus langlebigem und unbeschichtetem Edelstahl
 – Backofenfest bis 240° (Bratpfanne) bzw. 270° (Töpfe)
 – „Made for Miele“ in Kooperation mit Fiskars
 – Set beinhaltet: 3 Kochtöpfe (1,5 l, 2,5 l, 4 l) und 1 Bratpfanne (28 cm)

Mat.-Nr. 11.945.190 € 389,-



Induktionsfähiger Gourmet-Bräter HUB 5001-M

Induktionsfähiger Bräter aus Alu-Kokillenguss, handgegossen, mit Qualitäts-Antihaftversiegelung.
Zum Braten, Schmoren und Gratinieren
Maximale Befüllung ca. 5 kg
Außenmaße: B x T x H: 44,8 x 26,8 x 8,6 cm
– Für alle Kochfelder außer Gas

Mat.-Nr. 10.314.270 € 319,-



Gourmet-Deckel Edelstahl HBD 60-22

Für die Miele Bräter HUB 62-22, 5000 M und 5001 M
– Aus hochwertigem Edelstahl
– Nicht in Backöfen mit Mikrowelle oder beim Grillen einsetzen
– Nur für konventionelle Betriebsarten geeignet, im Dialoggarer nicht bei der Nutzung von M Chef verwenden

Mat.-Nr. 5.136.950 € 138,-



Gourmet-Teppan-Yaki KMTY

Einmaliges Kocherlebnis auf Miele Induktionskochfeldern mit PowerFlex-Kochbereich und Vollflächen-Kochfeldern
– Für die Zubereitung von gesunden und leichten Gerichten, z.B. asiatischen Köstlichkeiten
– Gleichmäßiges Braten dank hochwertiger Mehrschicht-Edelstahlplatte und fester Stand dank Silikon-Füßen

Mat.-Nr. 11.555.900 € 339,-



Backblech anthrazit HBB 71 mit PerfectClean Beschichtung

Zum Backen von Keksen, Gebäck, dünnen Blechkuchen u.v.a.m.
– Die Beschichtung verhindert das Anhaften von Speisen und garantiert eine perfekte Reinigung.
– Für Geräte H 2/6/7000 mit 49l und 76l Garraum sowie für alle DGC XL/XXL

Mat.-Nr. 9.519.820 € 98,-



Universalblech anthrazit HUBB 71 mit PerfectClean Beschichtung

Zum Backen von z. B. dicken, schwer belegten Blechkuchen.
– Als Auffangschale für Bratensaft/Fett beim Braten und Grillen. (Verwendung mit dem Grill- und Bratblech)
– Für Geräte H 2/6/7000 mit 49l und 76l Garraum sowie für alle DGC XL/XXL

Mat.-Nr. 9.519.840 € 118,-



Gourmet Back- und AirFry-Blech gelocht HBBL 71 mit PerfectClean Beschichtung

Zur Zubereitung von knusprigem Gebäck, krossen Pizzen und Pommes frites.
– Optimal in Kombination mit Klimagaren
– Zum Heißluftfrittieren im Backofen mit AirFry (Booster) Funktion.
– Für Geräte H 2/6/7000 mit 49l und 76l Garraum sowie für alle DGC XL/XXL

Mat.-Nr. 9.520.620 € 110,-



FlexiClips HFC 70

Vollauszug plus für eine Ebene.
– Damit gleiten Backblech, Fettpfanne oder Rost auf Wunsch einzeln aus dem Garraum.
– Für Geräte H 2/6/7000 mit 49l und 76l Garraum sowie für alle DGC XL/XXL

Mat.-Nr. 9.520.650 € 170,-



FlexiClips HFC 71 mit PerfectClean Beschichtung

Vollauszug plus für eine Ebene.
– Damit gleiten Backblech, Fettpfanne oder Rost auf Wunsch einzeln aus dem Garraum.
– Für Geräte H 2/6/7000 mit 49l und 76l Garraum sowie für alle DGC XL/XXL

Mat.-Nr. 9.520.660 € 206,-



FlexiClips HFC 72 mit PyroFit Beschichtung

Vollauszug plus für eine Ebene.
– Damit gleiten Backblech, Fettpfanne oder Rost auf Wunsch einzeln aus dem Garraum.
– Für Geräte H 2/6/7000 mit 49l und 76l Garraum sowie für alle DGC XL/XXL

Mat.-Nr. 9.520.670 € 225,-



Nachrüstsatz SoftClose KSC 30

– Dämpfer für ein leises, sanftes Schließen der Gerätetür
– Schließt die Tür automatisch bei einem Winkel unter 30°
– Vermeidet klirrende Flaschen in der Innentür
– Geeignet für Einbau-Kältegeräte K 7000 (ab KFN 7734 F)

Mat.-Nr. 10.744.380 € 72,-



Besteckkorb GBU 5000

Für die zusätzliche Platzierung von Besteck und sperrigen Teilen wie z. B. Kuchenheber oder Schneebesen
– Zum Einsatz im Unterkorb bei Geschirrspülern der Baureihen G 4xxx, G 5xxx, G 6xxx und G 7000

Mat.-Nr. 9.614.020 € 62,-

Stärkere Federn für Geschirrspüler-Türe (ohne Abbildung)

– Umbau bei Miele inkl. stärkere Zugfedern
– Stärke der Federn lt. Planungsunterlagen wählen

Mat.-Nr. 96.005.220 € 123,-

Schlauchverlängerung für Geschirrspüler (ohne Abbildung)

– Umbau bei Miele inklusive Zu- und Ablaufverlängerung
– Verlängerung auf 3 oder 4,5 Meter

Mat.-Nr. 96.242.111 (3 m) € 160,-
Mat.-Nr. 96.240.017 (4,5 m) € 236,-

Schlauch für Geschirrspüler 1,5 m (ohne Umbau!)

Mat.-Nr. 6.390.850 € 150,-

Entdecken Sie unsere
Jubiläumsmodelle **125 Edition**



Im Jahr 2024 feiern wir unser **125-jähriges Firmenbestehen**. Wir werden das Jubiläumsjahr mit besonderen **Jubiläumsmodellen** aus allen Miele Produktbereichen begleiten.

Unsere Jubiläumsmodelle **125 Edition** bieten Ihnen ganz besondere **Aktionsvorteile**. Es gibt Jubiläumsmodelle, die neue Ausstattungsmerkmale bieten, andere sind in einem neuen Design oder einer besonderen Farbe gestaltet. Ebenso gibt es beeindruckend viele Jubiläumsmodelle, die mit hochwertigem Zubehör und Pflegeprodukten ausgestattet sind, die es so nur bei Miele gibt.

Entdecken Sie unsere
Jubiläumsmodelle **125 Gala Edition**
inkl. 125 Wochen Garantieverlängerung



Zusätzlich zu der **2-jährigen Miele Garantie** schenken wir den Käuferinnen und Käufern der Jubiläumsmodelle **125 Gala Edition** eine **Garantieverlängerung von weiteren 125 Wochen**. Mithilfe des Gutscheins im Gerätebeipack kann die Garantieverlängerung direkt über die Miele App aktiviert werden.

Nach dem Kauf aktivieren die Käuferinnen und Käufer die 125-wöchige Garantieverlängerung durch Vernetzung bzw. Aktivierung* des Gerätes in der Miele App:

- Die Miele App wird geöffnet oder zunächst heruntergeladen
- Die Kundinnen und Kunden folgen den Anweisungen in der Miele App, um ihr neues Miele Gerät anzumelden und die 125 Wochen Garantieverlängerung zu aktivieren.

Haben Sie oder Ihre Kundinnen und Kunden Fragen zur Gerätevernetzung oder zur Aktivierung der 125 Wochen Garantieverlängerung besuchen Sie miele.at/125-faq

Die Vertrags- und Versicherungsbedingungen der Garantieverlängerung finden Sie und Ihre Kundinnen und Kunden unter miele.at/125-terms

Bitte beachten Sie, dass die Garantieverlängerung innerhalb von 30 Tagen nach dem Kauf des Geräts in der Miele App aktiviert werden muss.

*für Staubsauger und KWT 7112 iG obsw/matt
Jubiläumsmodelle voraussichtlich lieferbar ab Jänner 2024, ausgenommen Kältegeräte und Mattschwarze Einbaugeräte.

Ein Versprechen, das bleibt. **125 Jahre Qualität.**



Garantieerlängerung Plus –

Optionale Garantieerlängerung auf 5 Jahre oder 10 Jahre

Möchten Kundinnen und Kunden eine noch weitergehende Sicherung für ihr Miele Haushaltsgerät, bieten wir mit unserem Versicherungspartner WERTGARANTIE SE eine käuflich erwerbende Verlängerung der Garantie auf 5 Jahre oder 10 Jahre an. (Garantieerlängerung Plus)

Als Besonderheit gibt es im 125. Jubiläumsjahr von Miele bei Erwerb der 10-jährigen Garantieerlängerung Plus, **5 Monate Garantie von Miele zusätzlich**. So werden aus den den 10 Jahren Garantie (120 Monate), 125 Monate Garantie für Ihre Kundinnen und Kunden.

Alle Details zur Garantieerlängerung Plus erhalten Sie und Ihre Kundinnen und Kunden unter miele.at/garantieerlaengerung oder scannen Sie den QR Code.

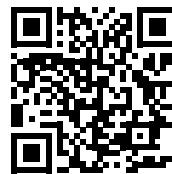



Erleben Sie die Faszination Miele
in den Miele Experience Centern.



Miele Experience Center Showrooms | Verkauf | Beratung | Events

📍 Mielestraße 10
5071 Wals bei Salzburg

Mo–Fr 9.00–18.00 Uhr
Sa 9.00–13.00 Uhr

📍 Vorarlberger Allee 31
1230 Wien

Mo–Fr 9.00–18.00 Uhr
Sa 9.00–13.00 Uhr

📍 Am Eisernen Tor 2
8010 Graz

Mo–Fr 9.00–18.00 Uhr
Sa 9.00–18.00 Uhr

Zentrale

Miele Gesellschaft m. b. H.
Mielestraße 1
5071 Wals bei Salzburg
Telefon: 050 800 800*
E-Mail: info@miele.at
www.miele.at



Individuelle Beratung und Produktinformation

In den Miele Experience Centern können Sie sich in Ruhe umsehen und beraten lassen. Da wir uns gerne für Sie persönlich Zeit nehmen möchten, bitten wir um Terminvereinbarung.

Produktinformation und Werkskundendienst

050 800 800*

info@miele.at

Mo–Fr 8.00–17.00 Uhr

Informationen & Miele Online Shop

www.miele.at

Newsletter abonnieren

www.miele.at/newsletter

Werkskundendienst

www.miele.at/service

*Österreichweit aus dem A1-Festnetz zum Ortstarif,
Gebühren aus anderen Netzen betreiberabhängig.

Bei den angeführten Preisen handelt es sich um unverbindlich empfohlene Verkaufspreise in EURO inkl. MwSt., deren jederzeitige Änderung, insbesondere infolge von Satz- bzw. Druckfehlern, Irrtum und Kostenänderungen, ausdrücklich vorbehalten bleibt.