

SIEMENS

Verkaufshandbuch Einbaugeräte 2025

Informationen nur für den Fachhandel



Siemens Hausgeräte

A modern kitchen with dark wood cabinetry and built-in ovens. The countertop is dark and holds various kitchen items like a bowl of fruit and a vase. The background shows a living area with a sofa and large windows.

10

Backöfen

A built-in dishwasher with a glowing blue interior, set in a dark kitchen. The surrounding area includes a sink and countertop.

137

Geschirrspüler

A built-in refrigerator with its door open, showing shelves. It is integrated into a dark kitchen cabinet. The background shows a living area with a sofa and large windows.

102

Kältegeräte

A built-in cooktop with a pot on it, set in a dark kitchen. The countertop is dark and holds various kitchen items. The background shows a living area with a sofa and large windows.

33

Kochfelder

A built-in range hood above a cooktop. The hood is dark and integrated into the kitchen cabinetry. The countertop is dark and holds various kitchen items. The background shows a living area with a sofa and large windows.

69

Lüftungssysteme

Inhalt

Backöfen

- 10 Produkthighlights Backöfen
- 14 Backöfen im Überblick
- 17 iQ700 Backöfen
- 20 Kompaktbacköfen
- 23 iQ700 Wärmeschubladen
- 24 Kaffeefullautomat
- 25 iQ700 Mikrowellen
- 26 iQ500 Backöfen
- 30 iQ500 Wärmeschublade
- 31 Mikrowellen

Kochfelder

- 33 Produkthighlights Kochfelder
- 37 Kochfelder im Überblick
- 40 Induktions-Kochfelder
- 51 Konventionelle Kochfelder
- 54 Gas-Kochfelder
- 56 Domino-Kochfelder

Herde und Kochfelder

- 58 Herde und Kochfelder im Überblick
- 59 Einbau-Herde
- 65 Kochfelder

Lüftungssysteme

- 69 Lüftungssysteme im Überblick
- 72 Kochfelder mit integriertem Dunstabzug
- 78 Dunstabzüge mit Deckenmontage
- 79 Dunstabzüge mit Wandmontage
- 92 Dunstabzüge mit Hochschrank-Montage

Kältegeräte

- 102 Produkthighlights Kältegeräte
- 105 Kältegeräte im Überblick
- 108 Kühl-Gefrier-Kombinationen
- 117 Kühlschränke
- 132 Gefrierschränke
- 136 Weinklima-/Weintemperierschrank

Spülen

- 137 Produkthighlights Spülen
- 142 Geschirrspüler im Überblick
- 144 60 cm vollintegrierte Geschirrspüler
- 149 60 cm teilintegrierte Geschirrspüler
- 152 45 cm vollintegrierte Geschirrspüler
- 154 45 cm teilintegrierte Geschirrspüler
- 155 Modular-Geschirrspüler

Waschen und Trocknen

- 156 Produkthighlights Wascher
- 157 Wasch- und Trockengeräte

Sonderzubehör

- 158 Smart Kitchen Dock
- 160 Backöfen
- 162 Kochfelder
- 164 Einbau-Herde
- 166 Lüftungssysteme
- 171 Geschirrspüler
- 174 Social Media
- 176 Verkaufs- und Lieferbedingungen
- 178 Service



Eine Welt voller aufregender Möglichkeiten.

Home Connect

Die faszinierende Welt der vernetzten Hausgeräte erleichtert dir das Leben. Steuere deine Hausgeräte von unterwegs. Einfach über die Home Connect App.

Speed

Die zeitsparenden Schnellprogramme der Siemens Hausgeräte ermöglicht dir vor allem eins: Mehr Zeit für die schönen Dinge des Lebens.

Design

Siemens steht für ein reduziertes und mehrfach ausgezeichnetes Design, klare Linienführung und zeitlose Ästhetik.

Der Weg zu deinem Wunschgerät

siemens-home.bsh-group.at

Finde, was du suchst: für das Außergewöhnliche im Leben. Du weißt genau, was du willst – und wir liefern dir das passende Modell von Siemens. Deshalb haben wir unsere Hausgeräte in drei Kategorien unterteilt, klassifiziert nach verschiedenen Leistungs- und Ausstattungsmerkmalen. Ob geräumig, schnell oder besonders effizient – du entscheidest. Finde das richtige Gerät, das exakt auf deine individuellen Bedürfnisse abgestimmt ist.

iQ700

iQ700 – Innovative Technologie in zukunftsweisendem Design für Premium-Ansprüche

Bei deinen Geräten willst du keine Kompromisse. Zukunftsweisende Features eines Hausgerätes, die deinen Alltag erleichtern, sind ein wichtiger Bestandteil. Innovation und Design im Gleichschritt – der Konkurrenz immer einen Schritt voraus.

iQ500

iQ500 – Intelligente Technologie in hochwertigem Design

Du weißt, wie wertvoll ein technisches Gerät in deinem Alltag sein kann. Beim Multitasking den Überblick bewahren, ohne auf Ästhetik zu verzichten, ist Ihr Anspruch.

iQ300

iQ300 – Fortschrittliche Technologie in funktionalem Design

Du kaufst ein Gerät bewusst und aus Überzeugung. Flexibilität ist ein Kernpunkt in deinem Leben. Du bist offen für Neuerungen und weißt zu schätzen, wie dir weitere Ausstattungsmerkmale die Arbeit erleichtern.

Siemens Hausgeräte steht für Technologie, Innovation und Design

Erlebe die Marke Siemens:





Entdecke die Welt neu.
Mit Innovationen von Siemens.

Alltägliche Momente werden zu außergewöhnlichen Erlebnissen. Vereinfache dein Leben und gewinne kostbare Zeit im Alltag. Bahnbrechende Entwicklungen und eine Vielfalt an intuitiven ermöglichen es dir, dein Zuhause auf vollkommen neue Weise zu steuern. Unabhängig davon, ob du gerade zu Hause oder in der weiten Welt unterwegs bist. Für das Außergewöhnliche im Leben.

Preisgekrönte Perfektion: Design,
das Erwartungen übertrifft.

Jedes Design von Siemens repräsentiert ein neues Lebensgefühl. Unsere Hausgeräte kombinieren einen hohen Designanspruch mit zukunftsweisender Technologie für noch mehr Freiheit und Möglichkeiten. Das ist unsere Vorstellung von sinnvollem Fortschritt: Siemens Hausgeräte stellen dich in den Mittelpunkt, damit du dein Leben genießen und völlig frei gestalten kannst.



Made in Germany. Weil es nahe liegt



Auch in Zeiten der Globalisierung setzen wir auf „Made in Germany“. Für uns ist das eine ganz bewusste Entscheidung. Denn neben hochwertiger Verarbeitung, sprichwörtlicher Zuverlässigkeit und modernsten technischen Standards hat „Made in Germany“ einen weiteren unschätzbaren Vorteil: Die Nähe zu dir. So können wir dir zum Beispiel nicht

nur eine ressourcenschonende Produktion, sondern auch kurze Transportwege garantieren. Daher fertigen wir weiterhin Teile unseres Produktsortiments in Deutschland und haben hier Forschungs- und Entwicklungszentren eingerichtet. Siemens Hausgeräte steht für deutsche Ingenieurskunst auf höchstem Niveau.

Made in Germany Produktion. Unsere Standorte.

Dank unserer lokalen Made in Germany Produktion an 6 deutschen Standorten und kurzen Liefer- und Transportwegen reduzieren wir den CO₂-Fußabdruck auf ein Minimum.

An unseren deutschen Standorten arbeiten Entwicklerteams stets an neuen technischen Lösungen, die den Alltag unserer Kunden einfacher und angenehmer machen. Damit die Freude an unseren Qualitätsprodukten lange währt, setzen wir auf umfangreiche Qualitätskontrollen und die Verantwortung jedes Einzelnen. So sichern wir Spitzenqualität – heute und in Zukunft.



Nachhaltigkeit, die hält, was sie verspricht

Wir entwickeln seit jeher Produkte, die dir das Leben zu Hause erleichtern – und die mit jeder Generation immer nachhaltiger und umweltfreundlicher werden: Einerseits durch einen möglichst geringen Fußabdruck in der Herstellung, andererseits durch signifikante Effizienzgewinne beim Energie- und Wasserverbrauch.



Nachhaltigkeit beginnt in der Produktion ...

Unsere Werke, Büros, Lager und F&E-Zentren werden zunehmend mit **umweltfreundlicher Energie** versorgt, die wir durch unsere Fotovoltaik-Anlagen selbst erzeugen oder von nachhaltigen Energieversorgern beschaffen.

Moderne Recyclingtechniken gewährleisten, dass wertvolle Ressourcen aus Altgeräten zurückgewonnen werden können. Zusätzlich entwickeln wir in Urban-Mining-Projekten geschlossene Materialkreisläufe für die **Rückgewinnung wertvoller Sekundärrohstoffe**.

Darüber hinaus reisen unsere Hausgeräte sowohl in der Produktion als auch im Vertrieb mit der Bahn, wo immer möglich. Auch dadurch kommen wir unserer Verantwortung nach, den **CO₂-Fußabdruck auf ein Minimum zu reduzieren**.

... und geht im Haushalt weiter.

Um welche Kategorie es sich auch handelt – dank intensiver Forschung und Entwicklung ist es uns in den letzten Jahren gelungen, die **Effizienz unserer Geräte deutlich zu verbessern**. So verbrauchen beispielsweise unsere neuesten Waschmaschinen bis zu 68 Prozent weniger Strom und unsere Geschirrspüler bis zu 57 Prozent weniger Wasser als vergleichbare Geräte aus dem Jahr 2001.

Damit helfen wir auch dir dabei, **Energie, Wasser und somit Kosten zu sparen**. Und zwar für viele Jahre, denn unsere Hausgeräte sind nicht nur auf Eleganz und Qualität, sondern auch auf **äußerste Langlebigkeit** ausgelegt.

Auf den folgenden Seiten erfährst du, wie du bei möglichst geringem Verbrauch das Meiste aus unseren Geräten herausholst, Stromfresser im Haushalt identifizieren und stoppen kannst.

Zusammengefasst: Wir leben Nachhaltigkeit in jeder Hinsicht – denn unsere Geräte sind ressourcenschonend in der Produktion, energiesparend im Verbrauch und langlebig in der Nutzung.

Premium-Backöfen von Siemens



Made in Germany: made for you
Siemens Hausgeräte steht für deutsche Ingenieurskunst auf höchstem Niveau, daher produzieren wir unsere iQ700 Premium-Backöfen in Traunreut.



Home Connect mit Fernsteuerung: entdecke das ganze Potenzial deines intelligenten Backofens

Mit der Home Connect App kannst du deinen Backofen von überall aus bedienen und überwachen sowie weitere digitale Services nutzen.



Mikrowellen-Kombinationsbetrieb: einfacher Knopfdruck, doppelt so schnell

Es ist ganz einfach, doppelt so schnell zu sein: Ein Knopfdruck. Denn die integrierte Mikrowelle hilft nicht nur beim Auftauen und Erwärmen. Sie verkürzt die Zubereitungszeit aller Gerichte im Backofen, indem sie zur gewählten Heizart zugeschaltet wird. Und das bei perfekter Qualität.



coolStart: perfektes und schnelles Ergebnis, ohne Vorheizen des Backofens

coolStart verwendet eine intelligente Heizregelung, die ohne Vorheizen funktioniert. So kannst du viele Gerichte schnell und ohne Vorheizen zubereiten und sparst Zeit und Energie.

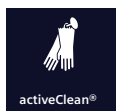

activeClean®: nie wieder Ofen schrubben

Dank activeClean® reinigt sich dein Backofen selbst. Entferne einfach den groben Schmutz, den Rest erledigt der Backofen. Auf Knopfdruck werden alle Reste vom Backen, Braten und Grillen bei hoher Temperatur in Asche verwandelt. Du musst dann nur noch mit einem feuchten Tuch nachwischen – und fertig.



cookControl Pro: alle Gerichte immer perfekt zubereitet

Wähle ein Gericht aus. Dein Backofen stellt automatisch das richtige Programm ein und schaltet sich aus, wenn dein Gericht perfekt zubereitet ist.



Dampfgaren Plus: schnell und gesund kochen mit Dampf

Dank der perfekten Kombination von Dampf und Hitze garen deine Speisen bei bis zu 120 °C und bis zu 20% schneller als mit der Dampfgaren-Funktion.



Bratenthermometer Plus: beste Bratergebnisse – so einfach, wie noch nie

Das Bratenthermometer Plus misst die genaue Temperatur deines Bratens an drei verschiedenen Punkten und ermittelt so die verbleibende Bratzeit.



VIB-Schlüssel Backöfen

iQ700 (Beispiel: HM736GAB1)

1	2	3	4	5	6	7	8	9
H	M	7	3	6	G	A	B	1
Geräte-Typ	Wärmesystem	Design	Reinigung	Display	Türöffnung	Backrohr / Auszugssystem / Features	Farbe	Zähler
B Einbau 38 cm / Wärme-/Vakuu- mierschublade	B Backofen	7 iQ700 Linie	1 ohne Reinigung	0 ohne Display	C Wärmeschub- lade, 14 cm	1 Einhängestell	B Schwarz	0
C Kompaktbackofen	D Volldampf	9 iQ700 studioLine	2 humidClean	2 TFT Touch- display	D Wärmeschub- lade, 29 cm	3 Einhängestell mit 3-Punkt-Bratenthermometer	D Schwarz + Festwasser- anschluss	1
H Backofen 60 cm	E Mikrowelle + Grill		3 ecoClean	4 TFT Touch- display	E Zubehörschub- lade, 14 cm	A varioClip Plus Auszug	W Weiß	2
	F Mikrowelle		5 ecoClean Plus	6 TFT Touch- display Plus	G Gedämpfte Tür	B varioClip Plus Auszug mit 1-Punkt-Bratenthermometer		3
	I Beheizte Glasplatte		7 activeClean	8 TFT Touch- display Pro	K Türöffnung per Sprach- steuerung	C varioClip Plus Auszug mit 3-Punkt-Bratenthermometer		4
	M Backofen mit integrierter Mikrowelle				L Öffnung links	D varioClip Plus Auszug mit 3-Punkt-Bratenthermometer + Backsensor		5
	N Backofen mit inte- grierter Mikrowelle + Dampfstoß				R Öffnung rechts	E varioClip Plus Auszug mit 3-Punkt-Bratenthermometer + Backsensor und Kamera		6
	R Backofen mit Dampfstoß					K varioClip Plus Auszug (Pyrolyse)		7
	S Volldampfbackofen					L varioClip Plus Auszug (Pyrolyse) mit 1-Punkt-Bratenthermometer		8
	T Kaffeevollautomat					M varioClip Plus Auszug (Pyrolyse) mit 3-Punkt-Bratenthermometer		9
	V Vakuu- mierschublade					Q varioClip Plus Auszug (Pyrolyse) mit 3-Punkt-Bratenthermometer + Backsensor und Kamera		
						X Gerippter Garraum (Dampfgarer)		
H Backofen 60 cm	M Backofen mit integrierter Mikrowelle	7	3 ecoClean	6 TFT Touch- display Plus	G Gedämpfte Tür	A Einhängestell	B Schwarz	1

VIB-Schlüssel Backöfen/Herde

iQ500/iQ300 (Beispiel: HR532GBS3)

1	2	3	4	5	6	7	8	9
H	R	5	3	2	G	B	S	3
Geräte-Typ	Wärmesystem	Design	Reinigung / Volumen	Display	Türöffnung	Backraum / Auszüge / Features	Farbe	Zähler
B Einbau Mikrowelle (38 cm hoch)	A Backofen	2 Linie / powerLine	1 ohne Reinigung / Mikrowelle Kompakt – 17 l	0 Ohne Display	A Klapptür	A Einhängegitter + Clip-Vollauszug	A Schwarz mit festem Drehwähler	3 Backofen/Herd für konventionelle Kochfelder
C Einbau Backofen (45 cm hoch)	D Herd mit Dampfzugabe	3 MK	2 Mikrowelle Kompakt – 20 l	1 LED touchControl, 5 Heizarten	B Backwagen	B Einhängegitter / Backwagen	Schwarz / blackSteel mit touchControl / lightControl / versenkbarem Drehwähler	4 Herd für Induktionskochfelder
H Einbau Backofen / Herd (60 cm hoch)	E Herd, Mikrowelle + Grill	4 studioLine	3 ecoClean Rückwand	2 LED touchControl, 7 / 8 Heizarten	C Klapptür (H / B 48 / 90 cm); Wärmeschublade 14 cm	E 1-fach Auszug fest verschweißt	R Edelstahl mit festem Drehwähler	7 Home Connect
V Einbau Backofen (90 cm breit)	F Mikrowelle	5 iQ500 Linie	5 Mikrowelle Kompakt – 25 l	3 LED rote Uhr 5 Heizarten	D Klapptür (H / B 60 / 90 cm); Wärmeschublade 29 cm	F 1-fach Auszug fest verschweißt + Bratenthermometer	S Edelstahl mit lightControl / versenkbarem Drehwähler	
	I Wärmeschublade		7 Pyrolyse	4 LED rote Uhr 7 Heizarten	E Zubehör-schublade 14 cm	G Mikrowelle: Glasboden		
	M Mikrowelle mit Heißluft		8 Mikrowelle Kompakt – 44 l	7 LCD weiße Uhr 7 Heizarten	G Klapptür softOpening and softClose	M Mikrowelle: Drehteller		
	R Backofen mit Dampfstoß			8 LCD weiße Uhr 8 / 9 Heizarten	H Backwagen mit softClose	0 Einhängegitter + varioClip Auszug		
				9 TFT Display	L Mikrowelle Linksanschlag	5 Einhängegitter + varioClip Auszug + Bratenthermometer		
						6 Einhängegitter + Clip-Vollauszug + Bratenthermometer		
H Einbau Backofen / Herd (60 cm hoch)	R Backofen mit Dampfstoß	5 iQ500 Linie	3 ecoClean Rückwand	2 LED touchControl, 7 / 8 Heizarten	G Klapptür softOpening and softClose	B Einhängegitter / Backwagen	S Edelstahl mit lightControl / versenkbarem Drehwähler	3

Backöfen 60 cm – Das Sortiment im Überblick

iQ700 mit TFT-Full-Touchdisplay Plus



	UHP*	Heizarten ¹	Air Fry	Home Connect	varioSpeed	Dampfgaren	Dampfstoß	Bratenthermometer Plus	cookControl	Auszug	Beleuchtung	Farbe	Seite
Backöfen													
HM776GKB1	3.306 €	13/0/1	App	●	●				Pro	1-fach Teleskopauszug	LED	■	17
HM736GAB1	2.859 €	13/0/1	App	●	●				Pro	1-fach Teleskopauszug	LED	■	17
HS736G3B1	2.976 €	17/4/0	App	●		●	●	●	Pro	nachrüstbar	LED	■	18
HR776G1B1	2.715 €	15/4/0	App	●			●		Pro	nachrüstbar	LED	■	18

iQ700 mit TFT-Full-Touchdisplay



	UHP*	Heizarten ¹	Air Fry	Home Connect	varioSpeed	Dampfgaren	Dampfstoß	cookControl	Auszug	Beleuchtung	Farbe	Seite
Backöfen												
HB774G1B1	1.964 €	13/0/0	App	●				Plus	nachrüstbar	Halogen	■	19
HB734G1B1	1.559 €	13/0/0	App	●				Plus	nachrüstbar	Halogen	■	19

Backöfen 45 cm – Das Sortiment im Überblick

iQ700 mit TFT-Full-Touchdisplay Plus



	UHP*	Heizarten ¹	Air Fry	Home Connect	varioSpeed	Dampfgaren	Dampfstoß	cookControl	Auszug	Beleuchtung	Farbe	Seite
Kompakt-Backöfen, 45 cm												
CM776GKB1	3.231 €	13/0/1	App	●	●			Plus	1-fach Teleskopauszug	LED	■	20
CS736G1B1	2.772 €	17/4/0	App	●		●	●	Plus	nachrüstbar	LED	■	20

iQ700 mit TFT-Full-Touchdisplay



	UHP*	Heizarten ¹	Air Fry	Home Connect	varioSpeed	Dampfgaren	Dampfstoß	cookControl	Auszug	Beleuchtung	Mikrowellengerät	Wärmeschublade	Zubehörschlublade	Grillfunktion	cookControl	Volumen in l	Beladung max. in kg	Farbe	Seite
Kompakt-Backöfen, 45 cm																			
CM724G1B1	2.276 €	9/0/1	App	●	●			Plus		LED						45		■	21
CB774G1B1	1.888 €	11/0/0	App	●				Plus	nachrüstbar	Halogen						47		■	21
CB734G1B1	1.483 €	11/0/0	App	●				Plus	nachrüstbar	Halogen						47		■	22

Backöfen 45 cm – Das Sortiment im Überblick

iQ700 mit TFT-Full-Touchdisplay



	UHP*	Heizarten ¹	Home Connect	varioSpeed	Dampfgaren	Dampfstoß	cookControl	Auszug	Beleuchtung	Mikrowellen-gerät	Wärmeschublade	Zubehörschublade	Grillfunktion	cookControl	Volumen in l	Beladung max. in kg	Farbe	Seite
Kompakt-Dampfgarer, 45 cm																		
CD714GXB1	2.149 €	0/4/0	●		●		Plus		LED						38		■	22
Kompakt-Mikrowelle, 45 cm																		
CE732GXB1	2.064 €								LED	●			●	10	36		■	23
Kompakt-Mikrowellen, 38 cm																		
BE732L1B1	1.465 €								LED	●			●	10	21		■	25
BE732R1B1	1.465 €								LED	●			●	10	21		■	25
BF722L1B1	1.267 €								LED	●				7	21		■	25
BF722R1B1	1.267 €								LED	●				7	21		■	25
Wärme- und Zubehörschubladen																		
BI710D1B1	1.177 €		●								●				52	25	■	23
BI710C1B1	1.064 €		●								●				20	25	■	23

Kaffee-Vollautomaten – Das Sortiment im Überblick

iQ700 mit TFT-Full-Touchdisplay Pro



	UHP*	Programme	Home Connect	coffeeWorld	aromaSelect	ceramDrive	Beleuchtung	Farbe	Seite
Kaffee-Vollautomat									
CT718L1B0	4.262 €	32	●	●	●	●		■	24

Backöfen 90 und 60 cm – Das Sortiment im Überblick

iQ500 mit LCD-Display weiß mit Temperaturanzeige und TFT-Farbdisplay mit Klartext

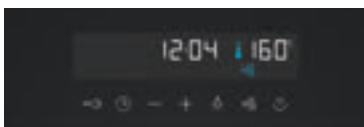

	UHP*	Heizarten	Air Fry	coolStart	cookControl	Schnell-aufheizung	Home Connect	Reinigung	Auszug	Beleuchtung	Farbe	Seite
Backöfen												
VB578D0S0	3.543 €	10				●		activeClean®	varioClip	Halogen	■	26
VB558C0S0	2.784 €	10				●			varioClip	Halogen	■	26
HR578GFS7F	NEU 2.137 €	11	App	●	●	●	●	activeClean®	1-fach Teleskopauszug	Halogen	■	27
HB579GBR3	NEU 1.665 €	14	●	●	●	●		activeClean®	nachrüstbar	Halogen	■	28
HB578GBS3	NEU 1.659 €	9		●	●	●		activeClean®	nachrüstbar	Halogen	■	28
HB578HBS7	NEU 1.962 €	8		●	●	●		activeClean®	Backwagen	Halogen	■	29

■ = Schwarz/Edelstahl

* Unverbindliche Höchstpreisempfehlung des Herstellers inkl. 20% MwSt. in Euro.

¹ Heizarten Backofen / Heizarten Dampf / Heizarten Mikrowelle

Backöfen 90 und 60 cm – Das Sortiment im Überblick

iQ300 mit LCD / LED-Display weiß mit Temperaturanzeige

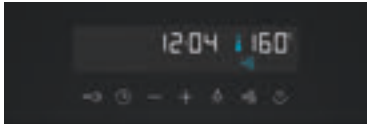

Backöfen		UHP*	Heizarten	Air Fry	coolStart	cookControl	Schnell-aufheizung	Home Connect	Reinigung	Auszug	Beleuchtung	Farbe	Seite
HR532GBS3	NEU	1.522 €	8	●		●	●		ecoClean	nachrüstbar	Halogen	■	27

iQ500 mit LCD-Display weiß



Backöfen		UHP*	Heizarten	coolStart	cookControl	Schnell-aufheizung	Home Connect	Reinigung	Auszug	Beleuchtung	Farbe	Seite
HB517GBS3		1.175 €	7		●	●			nachrüstbar	Halogen	■	29

iQ100

Backöfen		UHP*	Heizarten	coolStart	cookControl	Schnell-aufheizung	Home Connect	Reinigung	Auszug	Beleuchtung	Farbe	Seite
HB510ABR1		887 €	5			●			nachrüstbar	Halogen	□	30

Backöfen 45 cm – Das Sortiment im Überblick

		UHP*	Mikrowelle	Dampfgaren	cookControl	Schnell-aufheizung	Grillfunktion	Beleuchtung	Volumen in l	Beladung max. in kg	Farbe	Seite
Mikrowelle, 45 cm												
CM585AGS1	NEU	1.564 €	Einbau-Kompaktbackofen mit Mikrowelle		cookControl 15	●	●	LED	44		■	31
Mikrowellen (Hochschrank/Oberschrank), 38 cm												
BE555LMB1	NEU	995 €	Einbau-Mikrowelle		cookControl 8		●	LED	25		■	31
BF525LMB1	NEU	919 €	Einbau-Mikrowelle		cookControl 7			LED	20		■	32
BE623LMB3	NEU	1.006 €	Einbau-Mikrowelle		cookControl 8		●	LED	20		■	32
BF523LMB3		949 €	Einbau-Mikrowelle		cookControl 7			LED	20		■	32
Wärmeschublade												
BI510CNRO		759 €							23	15	■	31

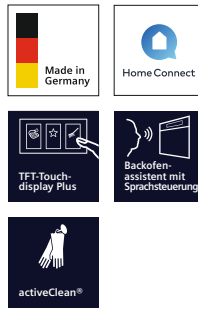

iQ700 | Einbau-Backofen
mit Mikrowellenfunktion
HM776GKB1



iQ700 | Einbau-Backofen
mit Mikrowellenfunktion
HM736GAB1

Design	<ul style="list-style-type: none"> • touchControl-Bedienung • Backrohr (Innenfläche): Email anthrazit 	<ul style="list-style-type: none"> • touchControl-Bedienung • Backrohr (Innenfläche): Email anthrazit
Komfort	<ul style="list-style-type: none"> • TFT-Full-Touchdisplay Plus • Backofenassistent mit Sprachsteuerung • cookControl Pro • LED-Innenbeleuchtung, abschaltbar • Klapptür mit softMove, gedämpftes Öffnen und Schließen • Elektronik-Uhr • Elektronische Einstellempfehlung • Ist-Temperaturkontrolle • Optische Aufheizkontrolle • Home Connect-fähig über WLAN • Schnellaufheizung • Kühlgebläse 	<ul style="list-style-type: none"> • TFT-Full-Touchdisplay Plus • Backofenassistent mit Sprachsteuerung • cookControl Pro • LED-Innenbeleuchtung, abschaltbar • Klapptür mit softMove, gedämpftes Öffnen und Schließen • Elektronik-Uhr • Elektronische Einstellempfehlung • Ist-Temperaturkontrolle • Optische Aufheizkontrolle • Home Connect-fähig über WLAN • Schnellaufheizung • Kühlgebläse
Backofentyp und Heizart	<ul style="list-style-type: none"> • Backofen mit Mikrowelle mit 19 Beheizungsarten: 4D Heißluft, Ober-/Unterhitze, Umluftgrill, Großflächengrill, Kleinflächengrill, Pizzastufe, coolStart, separate Unterhitze, Sanftgaren, Vorwärmen von Geschirr, Warmhalten, Heißluft sanft, Ober-/Unterhitze sanft, Mikrowelle, 4D Heißluft + Mikrowelle, Ober-/Unterhitze + Mikrowelle, Großflächengrill + Mikrowelle, Kleinflächengrill + Mikrowelle, Umluftgrillen + Mikrowelle • Zusätzliche Heizarten über die Home Connect App: Air Fry, Ruhen lassen, Vorwärmen • Intelligente Inverter-Technologie: die Maximal-Leistung wird bei längerem Betrieb bis auf 600 W reguliert • Elektronische Temperaturregelung von 30 °C – 300 °C • Max. Mikrowellenleistung: 800 W; • 5 Leistungsstufen (90 W, 180 W, 360 W, 600 W, boost) • Garraumvolumen: 67 l 	<ul style="list-style-type: none"> • Backofen mit Mikrowelle mit 19 Beheizungsarten: 4D Heißluft, Ober-/Unterhitze, Umluftgrill, Großflächengrill, Kleinflächengrill, Pizzastufe, coolStart, separate Unterhitze, Sanftgaren, Vorwärmen von Geschirr, Warmhalten, Heißluft sanft, Ober-/Unterhitze sanft, Mikrowelle, 4D Heißluft + Mikrowelle, Ober-/Unterhitze + Mikrowelle, Großflächengrill + Mikrowelle, Kleinflächengrill + Mikrowelle, Umluftgrillen + Mikrowelle • Zusätzliche Heizarten über die Home Connect App: Air Fry, Ruhen lassen, Vorwärmen • Intelligente Inverter-Technologie: die Maximal-Leistung wird bei längerem Betrieb bis auf 600 W reguliert • Elektronische Temperaturregelung von 30 °C – 300 °C • Max. Mikrowellenleistung: 800 W; • 5 Leistungsstufen (90 W, 180 W, 360 W, 600 W, boost) • Garraumvolumen: 67 l
Zubehörräger/Auszugssystem	<ul style="list-style-type: none"> • 5 Einschubebenen • 1-fach Teleskop Auszug, Normalauszug, activeClean®-fähig 	<ul style="list-style-type: none"> • 5 Einschubebenen • 1-fach Teleskop Auszug, Normalauszug
Reinigung	<ul style="list-style-type: none"> • activeClean®: Selbstreinigungs-Automatik • humidClean Reinigungshilfe 	<ul style="list-style-type: none"> • ecoClean • humidClean Reinigungshilfe
Umwelt und Sicherheit	<ul style="list-style-type: none"> • Sehr geringe Fenstertemperatur³ • Kindersicherung mit verriegelbarer Backofentür • Sicherheitsabschaltung • Restwärmeanzeige • Starttaste • Türkontaktschalter 	<ul style="list-style-type: none"> • Sehr geringe Fenstertemperatur • Kindersicherung • Sicherheitsabschaltung • Restwärmeanzeige • Starttaste • Türkontaktschalter
Maße H x B x T	<ul style="list-style-type: none"> • Einbaumaß: 585 – 595 x 560 – 568 x 550 mm • Gerätemaß: 595 x 594 x 548 mm 	<ul style="list-style-type: none"> • Einbaumaß: 585 – 595 x 560 – 568 x 550 mm • Gerätemaß: 595 x 594 x 548 mm
Technische Informationen	<ul style="list-style-type: none"> • Länge Anschlusskabel: 120 cm • Anschlusswert: 3,6 kW • Maße und Einbauhinweise zu diesem Gerät gemäß technischer Zeichnung¹ beachten! 	<ul style="list-style-type: none"> • Länge Anschlusskabel: 120 cm • Anschlusswert: 3,6 kW • Maße und Einbauhinweise zu diesem Gerät gemäß technischer Zeichnung¹ beachten!
Zubehör	1 Backblech emailliert, 1 Kombirost, 1 Universalpfanne	1 Backblech emailliert, 1 Kombirost, 1 Universalpfanne
Sonderzubehör	<ul style="list-style-type: none"> • HZ327000, Backstein • HZ531010, Keramik-Backblech, antihaft-beschichtet • HZ532010, Universalpfanne, Keramik antihaft • HZ617000, Pizzastufe, emailliert • HZ629070, Air Fry & Grillblech • HZ635000, Air Fry Blech & Grill-Set • HZ631070, Backblech, emailliert • HZ632070, Universalpfanne, emailliert • HZ633001, Deckel für Profi-Pfanne • HZ633070, Profi-Pfanne, emailliert • HZ664000, Back-und Bratrost (Dampf) • HZ636000, Glaspfanne • HZ666X650, Verblendungsleiste für Sockel • HZ915003, Glasbräter 5,4 l • HZGOAS00, Anschlusskabel 3 m 	<ul style="list-style-type: none"> • HZ327000, Backstein • HZ531010, Keramik-Backblech, antihaft-beschichtet • HZ532010, Universalpfanne, Keramik antihaft • HZ617000, Pizzastufe, emailliert • HZ629070, Air Fry & Grillblech • HZ635000, Air Fry Blech & Grill-Set • HZ631070, Backblech, emailliert • HZ632070, Universalpfanne, emailliert • HZ633001, Deckel für Profi-Pfanne • HZ633070, Profi-Pfanne, emailliert • HZ664000, Back-und Bratrost (Dampf) • HZ636000, Glaspfanne • HZ666X650, Verblendungsleiste für Sockel • HZ915003, Glasbräter 5,4 l • HZGOAS00, Anschlusskabel 3 m
UHP*	3.306 €	2.859 €

* Unverbindliche Höchstpreisempfehlung des Herstellers inkl. 20% MwSt. in Euro.

¹ Technische Zeichnungen zu diesen Geräten sind abgebildet in „Technische Daten Einbaugeräte 2025“. Weitere Informationen sowie den QR-Code zum Download der Datei „Technische Daten Einbaugeräte 2025“ als PDF siehe Seite 175.

² Auf einer Energieeffizienzskala von A+++ bis D, gemäß EU Nr. 65/2014.

³ Niedrige Türtemperatur während der pyrolytischen Reinigung.



iQ700 | Einbau-Dampfbackofen

HS736G3B1

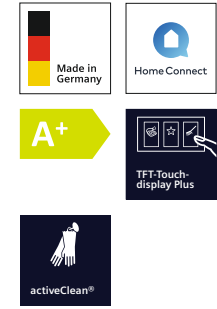

iQ700 | Einbau-Backofen mit Dampfunterstützung

HR776G1B1

Design	<ul style="list-style-type: none"> • touchControl-Bedienung • Backrohr (Innenfläche): Email anthrazit 	<ul style="list-style-type: none"> • touchControl-Bedienung • Backrohr (Innenfläche): Email anthrazit
Komfort	<ul style="list-style-type: none"> • TFT-Full-Touchdisplay Plus • Backofenassistent mit Sprachsteuerung • cookControl Pro • Bratenthermometer Plus • LED-Innenbeleuchtung, abschaltbar • Klapptür mit softMove, gedämpftes Öffnen und Schließen • Elektronik-Uhr • Leeranzeige Wassertank • Externe Dampferzeugung • Manueller Dampfstoß • 3 unterschiedliche Dampfzugaben möglich: stark, mittel, gering • Ist-Temperaturkontrolle • Optische Aufheizkontrolle • Home Connect-fähig über WLAN • Schnellaufheizung • Kühlgebläse 	<ul style="list-style-type: none"> • TFT-Full-Touchdisplay Plus • Backofenassistent mit Sprachsteuerung • cookControl Pro • LED-Innenbeleuchtung, abschaltbar • Klapptür mit softMove, gedämpftes Öffnen und Schließen • Elektronik-Uhr • Leeranzeige Wassertank • Externe Dampferzeugung • Manueller Dampfstoß • 3 unterschiedliche Dampfzugaben möglich: stark, mittel, gering • Elektronische Einstellempfehlung • Ist-Temperaturkontrolle • Optische Aufheizkontrolle • Home Connect-fähig über WLAN • Schnellaufheizung • Kühlgebläse
Backofentyp und Heizart	<ul style="list-style-type: none"> • Dampfbackofen mit 21 Beheizungsarten: 4D Heißluft, Ober-/Unterhitze, Umluftgrill, Großflächengrill, Kleinflächengrill, Pizzastufe, coolStart, separate Unterhitze, Sanftgaren, Vorwärmen von Geschirr, Warmhalten, Heißluft sanft, Ober-/Unterhitze sanft, Dampfgarstufe, Regenerieren, Gären mit Dampf, Auftauen, Umluftgrill + Dampf, Wärmen + Dampf, 4D Heißluft + Dampf, Ober-/Unterhitze + Dampf • Zusätzliche Heizarten über die Home Connect App: Air Fry, Ruhen lassen, Vorwärmen • Dampfgaren Plus • Elektronische Temperaturregelung von 30 °C – 250 °C • Garraumvolumen: 71 l 	<ul style="list-style-type: none"> • Backofen mit 19 Beheizungsarten: 4D Heißluft, Ober-/Unterhitze, Umluftgrill, Großflächengrill, Kleinflächengrill, Pizzastufe, coolStart, separate Unterhitze, Sanftgaren, Vorwärmen von Geschirr, Warmhalten, Heißluft sanft, Ober-/Unterhitze sanft, Regenerieren, Gären mit Dampf, Umluftgrill + Dampf, Wärmen + Dampf, 4D Heißluft + Dampf, Ober-/Unterhitze + Dampf • Zusätzliche Heizarten über die Home Connect App: Air Fry, Ruhen lassen, Vorwärmen • Elektronische Temperaturregelung von 30 °C – 300 °C • Garraumvolumen: 71 l
Zubehör-träger/Auszugsystem	<ul style="list-style-type: none"> • 5 Einschubebenen • Auszug nachrüstbar 	<ul style="list-style-type: none"> • 5 Einschubebenen • Auszug nachrüstbar, activeClean®-fähig
Reinigung	<ul style="list-style-type: none"> • ecoClean • humidClean Reinigungshilfe • Vollglas-Innentür 	<ul style="list-style-type: none"> • activeClean®: Selbstreinigungs-Automatik • humidClean Reinigungshilfe • Vollglas-Innentür
Umwelt und Sicherheit	<ul style="list-style-type: none"> • Energie-Effizienzklasse: A+² • Sehr geringe Fenstertemperatur • Kindersicherung • Sicherheitsabschaltung • Restwärmanzeige • Starttaste • Türkontaktschalter 	<ul style="list-style-type: none"> • Energie-Effizienzklasse: A+² • Sehr geringe Fenstertemperatur³ • Kindersicherung mit verriegelbarer Backofentür • Restwärmanzeige
Maße H x B x T	<ul style="list-style-type: none"> • Einbaumaß: 585 – 595 x 560 – 568 x 550 mm • Gerätemaß: 595 x 594 x 548 mm 	<ul style="list-style-type: none"> • Einbaumaß: 585 – 595 x 560 – 568 x 550 mm • Gerätemaß: 595 x 594 x 548 mm
Technische Informationen	<ul style="list-style-type: none"> • Länge Anschlusskabel: 120 cm • Anschlusswert: 3,6 kW • Maße und Einbauhinweise zu diesem Gerät gemäß technischer Zeichnung¹ beachten! 	<ul style="list-style-type: none"> • Länge Anschlusskabel: 120 cm • Anschlusswert: 3,6 kW • Maße und Einbauhinweise zu diesem Gerät gemäß technischer Zeichnung¹ beachten!
Zubehör	1 Universalpfanne, 1 Dampfbehälter (gelocht, Größe M), 1 Dampfbehälter (unge- locht, Größe M), 1 Backblech emailliert, 1 Rost, 1 Dampfbehälter (gelocht, Größe XL)	1 Backblech emailliert, 1 Kombirost, 1 Universalpfanne
Sonder-zubehör	<ul style="list-style-type: none"> • HZ531010, Keramik-Backblech, antihaf-beschichtet • HZ532010, Universalpfanne, Keramik antihaf • HZ617000, PIZZAform, emailliert • HZ629070, Air Fry & Grillblech • HZ635000, Air Fry Blech & Grill-Set • HZ631070, Backblech, emailliert • HZ664000, Back- und Bratrost (Dampf) • HZ632070, Universalpfanne, emailliert • HZ633070, Profi-Pfanne, emailliert • HZ633001, Deckel für Profi-Pfanne • HZ636000, Glaspfanne • HZ915003, Glasbräter 5,4 l • HZ66X650, Verblendsleiste für Sockel • HZG0AS00, Anschlusskabel 3 m • HZ638D00, varioClip Vollauszug, dampf-fähig (ebenenunabhängig) • HZ66D52, Gastronormbehälter 	<ul style="list-style-type: none"> • HZ327000, Backstein • HZ531010, Keramik-Backblech, antihaf-beschichtet • HZ532010, Universalpfanne, Keramik antihaf • HZ638070, varioClip Vollauszug, activeClean®-fähig (ebenenunabhängig) • HZ629070, Air Fry & Grillblech • HZ635000, Air Fry Blech & Grill-Set • HZ617000, PIZZAform, emailliert • HZ631070, Backblech, emailliert • HZ632070, Universalpfanne, emailliert • HZ633001, Deckel für Profi-Pfanne • HZ633070, Profi-Pfanne, emailliert • HZ664000, Back- und Bratrost (Dampf) • HZ636000, Glaspfanne • HZ66X650, Verblendsleiste für Sockel • HZ915003, Glasbräter 5,4 l • HZG0AS00, Anschlusskabel 3 m
UHP*	2.976 €	2.715 €

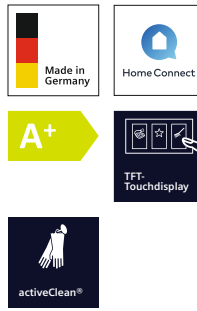

iQ700 | Einbau-Backofen



iQ700 | Einbau-Backofen

HB774G1B1

HB734G1B1

Design	<ul style="list-style-type: none"> • touchControl-Bedienung • Backrohr (Innenfläche): Email anthrazit 	<ul style="list-style-type: none"> • touchControl-Bedienung • Backrohr (Innenfläche): Email anthrazit
Komfort	<ul style="list-style-type: none"> • TFT-Full-Touchdisplay • Backofenassistent mit Sprachsteuerung • cookControl Plus: für vollautomatisches Braten • Halogen-Innenbeleuchtung, abschaltbar • Klapptür mit softMove, gedämpftes Öffnen und Schließen • Elektronik-Uhr • Elektronische Einstellempfehlung • Ist-Temperaturkontrolle • Optische Aufheizkontrolle • Home Connect-fähig über WLAN • Schnellaufheizung • Kühlgebläse 	<ul style="list-style-type: none"> • TFT-Full-Touchdisplay • Backofenassistent mit Sprachsteuerung • cookControl Plus: für vollautomatisches Braten • Halogen-Innenbeleuchtung, abschaltbar • Klapptür mit softMove, gedämpftes Öffnen und Schließen • Elektronik-Uhr • Elektronische Einstellempfehlung • Ist-Temperaturkontrolle • Optische Aufheizkontrolle • Home Connect-fähig über WLAN • Schnellaufheizung • Kühlgebläse
Backofentyp und Heizart	<ul style="list-style-type: none"> • Backofen mit 13 Beheizungsarten: 3D Heißluft, Ober-/Unterhitze, Umluftgrill, Großflächengrill, Kleinflächengrill, Pizzastufe, coolStart, separate Unterhitze, Sanftgaren, Vorwärmen von Geschirr, Warmhalten, Heißluft sanft, Ober-/Unterhitze sanft • Zusätzliche Heizarten über die Home Connect App: Air Fry, Ruhen lassen, Vorwärmen • Elektronische Temperaturregelung von 30 °C – 300 °C • Garraumvolumen: 71 l 	<ul style="list-style-type: none"> • Backofen mit 13 Beheizungsarten: 3D Heißluft, Ober-/Unterhitze, Umluftgrill, Großflächengrill, Kleinflächengrill, Pizzastufe, coolStart, separate Unterhitze, Sanftgaren, Vorwärmen von Geschirr, Warmhalten, Heißluft sanft, Ober-/Unterhitze sanft • Zusätzliche Heizarten über die Home Connect App: Air Fry, Ruhen lassen, Vorwärmen • Elektronische Temperaturregelung von 30 °C – 300 °C • Garraumvolumen: 71 l
Zubehör-träger / Auszugssystem	<ul style="list-style-type: none"> • 5 Einschubebenen • Auszug nachrüstbar, activeClean®-fähig 	<ul style="list-style-type: none"> • 5 Einschubebenen • Auszug nachrüstbar
Reinigung	<ul style="list-style-type: none"> • activeClean®: Selbstreinigungs-Automatik • humidClean Reinigungshilfe • Vollglas-Innentür 	<ul style="list-style-type: none"> • ecoClean • humidClean Reinigungshilfe • Vollglas-Innentür
Umwelt und Sicherheit	<ul style="list-style-type: none"> • Energie-Effizienzklasse: A+² • Sehr geringe Fenstertemperatur³ • Kindersicherung mit verriegelbarer Backofentür • Sicherheitsabschaltung • Restwärmeanzeige • Starttaste • Türkontaktschalter 	<ul style="list-style-type: none"> • Energie-Effizienzklasse: A+² • Sehr geringe Fenstertemperatur • Kindersicherung • Sicherheitsabschaltung • Restwärmeanzeige • Starttaste • Türkontaktschalter
Maße H x B x T	<ul style="list-style-type: none"> • Einbaumaß: 585 – 595 x 560 – 568 x 550 mm • Gerätemaß: 595 x 594 x 548 mm 	<ul style="list-style-type: none"> • Einbaumaß: 585 – 595 x 560 – 568 x 550 mm • Gerätemaß: 595 x 594 x 548 mm
Technische Informationen	<ul style="list-style-type: none"> • Länge Anschlusskabel: 120 cm • Anschlusswert: 3,6 kW • Maße und Einbauhinweise zu diesem Gerät gemäß technischer Zeichnung¹ beachten! 	<ul style="list-style-type: none"> • Länge Anschlusskabel: 120 cm • Anschlusswert: 3,6 kW • Maße und Einbauhinweise zu diesem Gerät gemäß technischer Zeichnung¹ beachten!
Zubehör	1 Backblech emailliert, 1 Kombirost, 1 Universalpfanne	1 Backblech emailliert, 1 Kombirost, 1 Universalpfanne
Sonderzubehör	<ul style="list-style-type: none"> • HZ327000, Backstein • HZ532010, Universalpfanne, Keramik antihaf • HZ531010, Keramik-Backblech, antihaf-beschichtet • HZ617000, Pizzastufe, emailliert • HZ629070, Air Fry & Grillblech • HZ635000, Air Fry Blech & Grill-Set • HZ631070, Backblech, emailliert • HZ632070, Universalpfanne, emailliert • HZ633001, Deckel für Profi-Pfanne • HZ633070, Profi-Pfanne, emailliert • HZ634000, Back- und Bratrost (Standard) • HZ636000, Glaspfanne • HZ638070, varioClip Vollauszug, activeClean®-fähig (ebenenunabhängig) • HZ66X650, Verblendsleiste für Sockel • HZ915003, Glasbräter 5,4 l • HZG0AS00, Anschlusskabel 3 m 	<ul style="list-style-type: none"> • HZ327000, Backstein • HZ532010, Universalpfanne, Keramik antihaf • HZ531010, Keramik-Backblech, antihaf-beschichtet • HZ617000, Pizzastufe, emailliert • HZ629070, Air Fry & Grillblech • HZ635000, Air Fry Blech & Grill-Set • HZ631070, Backblech, emailliert • HZ632070, Universalpfanne, emailliert • HZ633001, Deckel für Profi-Pfanne • HZ633070, Profi-Pfanne, emailliert • HZ634000, Back- und Bratrost (Standard) • HZ636000, Glaspfanne • HZ638000, varioClip Vollauszug (ebenenunabhängig) • HZ66X650, Verblendsleiste für Sockel • HZ915003, Glasbräter 5,4 l • HZG0AS00, Anschlusskabel 3 m
UHP*	1.964 €	1.559 €

² Auf einer Energieeffizienzklassen-Skala von A+++ bis D, gemäß EU Nr. 65/2014.

³ Niedrige Türtemperatur während der pyrolytischen Reinigung.

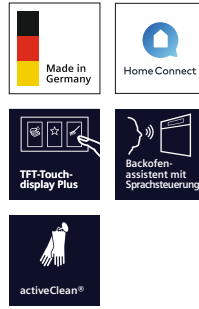

iQ700 | Einbau-Kompakt-Backofen mit Mikrowellenfunktion
CM776GKB1

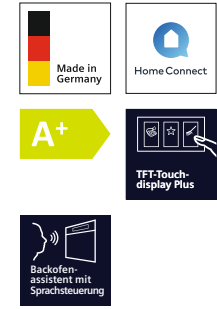

iQ700 | Einbau-Kompakt-Dampfbackofen
CS736G1B1

Design	<ul style="list-style-type: none"> • touchControl-Bedienung • Backrohr (Innenfläche): Email anthrazit 	<ul style="list-style-type: none"> • touchControl-Bedienung • Backrohr (Innenfläche): Email anthrazit
Komfort	<ul style="list-style-type: none"> • TFT-Full-Touchdisplay Plus • Backofenassistent mit Sprachsteuerung • cookControl Plus: für vollautomatisches Braten • LED-Innenbeleuchtung, abschaltbar • Klapptür mit softMove, gedämpftes Öffnen und Schließen • Elektronik-Uhr • Elektronische Einstellempfehlung • Ist-Temperaturkontrolle • Optische Aufheizkontrolle • Home Connect-fähig über WLAN • Schnellaufheizung • Kühlgebläse 	<ul style="list-style-type: none"> • TFT-Full-Touchdisplay Plus • Backofenassistent mit Sprachsteuerung • cookControl Plus: für vollautomatisches Braten • LED-Innenbeleuchtung, abschaltbar • Klapptür mit softMove, gedämpftes Öffnen und Schließen • Elektronik-Uhr • Leeranzeige Wassertank • Externe Dampferzeugung • 3 unterschiedliche Dampfzugaben möglich: stark, mittel, gering • Manueller Dampfstoß • Elektronische Einstellempfehlung • Ist-Temperaturkontrolle • Optische Aufheizkontrolle • Home Connect-fähig über WLAN • Schnellaufheizung • Kühlgebläse
Backofentyp und Heizart	<ul style="list-style-type: none"> • Kompaktbackofen mit Mikrowelle mit 19 Beheizungsarten: 4D Heißluft, Ober-/Unterhitze, Umluftgrill, Großflächengrill, Kleinflächengrill, Pizzastufe, coolStart, separate Unterhitze, Sanftgaren, Vorwärmen von Geschirr, Warmhalten, Heißluft sanft, Ober-/Unterhitze sanft, Mikrowelle, 4D Heißluft + Mikrowelle, Ober-/Unterhitze + Mikrowelle, Großflächengrill + Mikrowelle, Kleinflächengrill + Mikrowelle, Umluftgrillen + Mikrowelle • Zusätzliche Heizarten über die Home Connect App: Air Fry, Ruhen lassen, Vorwärmen • Intelligente Inverter-Technologie: die Maximal-Leistung wird bei längerem Betrieb bis auf 600 W reguliert • Elektronische Temperaturregelung von 30 °C – 300 °C • Max. Mikrowellenleistung: 900 W; • 5 Leistungsstufen (90 W, 180 W, 360 W, 600 W, boost) • Garraumvolumen: 45 l 	<ul style="list-style-type: none"> • Kompaktdampfbackofen mit 21 Beheizungsarten: 4D Heißluft, Ober-/Unterhitze, Umluftgrill, Großflächengrill, Kleinflächengrill, Pizzastufe, coolStart, separate Unterhitze, Sanftgaren, Vorwärmen von Geschirr, Warmhalten, Heißluft sanft, Ober-/Unterhitze sanft, Dampfgarstufe, Regenerieren, Gären mit Dampf, Auftauen, Umluftgrill + Dampf, Wärmen + Dampf, 4D Heißluft + Dampf, Ober-/Unterhitze + Dampf • Zusätzliche Heizarten über die Home Connect App: Air Fry, Ruhen lassen, Vorwärmen • Dampfgaren Plus • Elektronische Temperaturregelung von 30 °C – 250 °C • Garraumvolumen: 47 l
Zubehörträger / Auszugssystem	<ul style="list-style-type: none"> • 3 Einschubebenen • 1-fach Teleskop Auszug, Normalauszug, activeClean®-fähig 	<ul style="list-style-type: none"> • 3 Einschubebenen • Auszug nachrüstbar
Reinigung	<ul style="list-style-type: none"> • activeClean®: Selbstreinigungs-Automatik • humidClean Reinigungshilfe 	<ul style="list-style-type: none"> • ecoClean • humidClean Reinigungshilfe • Vollglas-Innentür
Umwelt und Sicherheit	<ul style="list-style-type: none"> • Sehr geringe Fenstertemperatur³ • Kindersicherung mit verriegelbarer Backofentür • Sicherheitsabschaltung • Restwärmeanzeige • Starttaste • Türkontaktschalter 	<ul style="list-style-type: none"> • Energie-Effizienzklasse: A+² • Sehr geringe Fenstertemperatur • Kindersicherung • Sicherheitsabschaltung • Restwärmeanzeige • Starttaste • Türkontaktschalter • Türverriegelung mechanisch
Maße H x B x T	<ul style="list-style-type: none"> • Einbaumaß: 450 – 455 x 560 – 568 x 550 mm • Gerätemaß: 455 x 594 x 548 mm 	<ul style="list-style-type: none"> • Einbaumaß: 450 – 452 x 560 – 568 x 550 mm • Gerätemaß: 455 x 594 x 548 mm
Technische Informationen	<ul style="list-style-type: none"> • Länge Anschlusskabel: 150 cm • Anschlusswert: 3,6 kW • Maße und Einbauhinweise zu diesem Gerät gemäß technischer Zeichnung¹ beachten! 	<ul style="list-style-type: none"> • Länge Anschlusskabel: 150 cm • Anschlusswert: 3,3 kW • Maße und Einbauhinweise zu diesem Gerät gemäß technischer Zeichnung¹ beachten!
Zubehör	1 Kombirost, 1 Universalpfanne	1 Rost, 1 Dampfbehälter gelocht, Größe XL, 1 Dampfbehälter gelocht, Größe M, 1 Dampfbehälter ungelocht, Größe M, 1 Universalpfanne
Sonderzubehör	<ul style="list-style-type: none"> • HZ327000, Backstein • HZ531010, Keramik-Backblech, antihaft-beschichtet • HZ532010, Universalpfanne, Keramik antihaft • HZ629070, Air Fry & Grillblech • HZ635000, Air Fry Blech & Grill-Set • HZ617000, Pizzaform, emailliert • HZ631070, Backblech, emailliert • HZ632070, Universalpfanne, emailliert • HZ664000, Back-und Bratrost (Dampf) • HZ636000, Glaspfanne • HZ66X600, Verblendungsleiste für Fachboden, schwarz, zur Kombination eines compact45-Geräts über einem 60-cm-Backofen • HZ66X650, Verblendungsleiste für Sockel • HZ915003, Glasbräter 5,4 l • HZG0AS00, Anschlusskabel 3 m 	<ul style="list-style-type: none"> • HZ531010, Keramik-Backblech, antihaft-beschichtet • HZ532010, Universalpfanne, Keramik antihaft • HZ629070, Air Fry & Grillblech • HZ635000, Air Fry Blech & Grill-Set • HZ617000, Pizzaform, emailliert • HZ631070, Backblech, emailliert • HZ632070, Universalpfanne, emailliert • HZ664000, Back-und Bratrost (Dampf) • HZ636000, Glaspfanne • HZ66X600, Verblendungsleiste für Fachboden, schwarz, zur Kombination eines compact45-Geräts über einem 60-cm-Backofen • HZ66X650, Verblendungsleiste für Sockel • HZ915003, Glasbräter 5,4 l • HZG0AS00, Anschlusskabel 3 m • HZ638D00, varioClip Vollauszug, dampf-fähig (ebenenunabhängig)
UHP*	3.231 €	2.772 €



iQ700 | Einbau-Kompakt-Backofen mit Mikrowellenfunktion
CM724G1B1



iQ700 | Einbau-Kompakt-Backofen
CB774G1B1

Design	<ul style="list-style-type: none"> • touchControl-Bedienung • Backrohr (Innenfläche): Email anthrazit 	<ul style="list-style-type: none"> • touchControl-Bedienung • Backrohr (Innenfläche): Email anthrazit
Komfort	<ul style="list-style-type: none"> • TFT-Full-Touchdisplay • Backofenassistent mit Sprachsteuerung • cookControl Plus: für vollautomatisches Braten • LED-Innenbeleuchtung, abschaltbar • Klapptür mit softMove, gedämpftes Öffnen und Schließen • Elektronik-Uhr • Elektronische Einstellempfehlung • Ist-Temperaturkontrolle • Optische Aufheizkontrolle • Home Connect-fähig über WLAN • Schnellaufheizung • Kühlgebläse 	<ul style="list-style-type: none"> • TFT-Full-Touchdisplay • Backofenassistent mit Sprachsteuerung • cookControl Plus: für vollautomatisches Braten • Halogen-Innenbeleuchtung, abschaltbar • Klapptür mit softMove, gedämpftes Öffnen und Schließen • Elektronik-Uhr • Elektronische Einstellempfehlung • Ist-Temperaturkontrolle • Optische Aufheizkontrolle • Home Connect-fähig über WLAN • Schnellaufheizung • Kühlgebläse
Backofentyp und Heizart	<ul style="list-style-type: none"> • Kompaktbackofen mit Mikrowelle mit 15 Beheizungsarten: Ober-/Unterhitze, Umluftgrill, Großflächengrill, Kleinflächengrill, separate Unterhitze, Vorwärmen von Geschirr, Heißluft sanft, Ober-/Unterhitze sanft, 2D Heißluft, Mikrowelle, Umluft + Mikrowelle, Ober-/Unterhitze + Mikrowelle, Großflächengrill + Mikrowelle, Kleinflächengrill + Mikrowelle, Umluftgrillen + Mikrowelle • Zusätzliche Heizarten über die Home Connect App: Air Fry, Ruhen lassen, Vorwärmen • Intelligente Inverter-Technologie: die Maximal-Leistung wird bei längerem Betrieb bis auf 600 W reguliert • Elektronische Temperaturregelung von 30 °C – 230 °C • Max. Mikrowellenleistung: 900 W; 5 Leistungsstufen (90 W, 180 W, 360 W, 600 W, boost) • Garraumvolumen: 45 l 	<ul style="list-style-type: none"> • Kompaktbackofen mit 11 Beheizungsarten: Ober-/Unterhitze, Umluftgrill, Großflächengrill, Kleinflächengrill, separate Unterhitze, Sanftgaren, Vorwärmen von Geschirr, Warmhalten, Heißluft sanft, Ober-/Unterhitze sanft, 2D Heißluft • Zusätzliche Heizarten über die Home Connect App: Air Fry, Ruhen lassen, Vorwärmen • Elektronische Temperaturregelung von 30 °C – 300 °C • Garraumvolumen: 47 l
Zubehör-träger/Auszugssystem	<ul style="list-style-type: none"> • 3 Einschubebenen 	<ul style="list-style-type: none"> • 3 Einschubebenen • Auszug nachrüstbar, activeClean®-fähig
Reinigung	<ul style="list-style-type: none"> • humidClean Reinigungshilfe 	<ul style="list-style-type: none"> • activeClean®: Selbstreinigungs-Automatik • humidClean Reinigungshilfe • Vollglas-Innentür
Umwelt und Sicherheit	<ul style="list-style-type: none"> • Sehr geringe Fenstertemperatur • Kindersicherung • Sicherheitsabschaltung • Restwärmeanzeige • Starttaste • Türkontaktschalter 	<ul style="list-style-type: none"> • Energie-Effizienzklasse: A+² • Sehr geringe Fenstertemperatur³ • Kindersicherung mit verriegelbarer Backofentür • Sicherheitsabschaltung • Restwärmeanzeige • Starttaste • Türkontaktschalter
Maße H x B x T	<ul style="list-style-type: none"> • Einbaumaß: 450 – 455 x 560 – 568 x 550 mm • Gerätemaß: 455 x 594 x 548 mm 	<ul style="list-style-type: none"> • Einbaumaß: 450 – 455 x 560 – 568 x 550 mm • Gerätemaß: 455 x 594 x 548 mm
Technische Informationen	<ul style="list-style-type: none"> • Länge Anschlusskabel: 150 cm • Anschlusswert: 3,6 kW • Maße und Einbauhinweise zu diesem Gerät gemäß technischer Zeichnung¹ beachten! 	<ul style="list-style-type: none"> • Länge Anschlusskabel: 150 cm • Anschlusswert: 2,9 kW • Maße und Einbauhinweise zu diesem Gerät gemäß technischer Zeichnung¹ beachten!
Zubehör	1 Kombirost, 1 Universalpfanne	1 Kombirost, 1 Universalpfanne
Sonder-zubehör	<ul style="list-style-type: none"> • HZ327000, Backstein • HZ531010, Keramik-Backblech, antihaft-beschichtet • HZ532010, Universalpfanne, Keramik antihaft • HZ629070, Air Fry & Grillblech • HZ635000, Air Fry Blech & Grill-Set • HZ617000, Pizzaform, emailliert • HZ631070, Backblech, emailliert • HZ632070, Universalpfanne, emailliert • HZ664000, Back- und Bratrost (Dampf) • HZ636000, Glaspfanne • HZ66X600, Verblendsleiste für Fachboden, schwarz, zur Kombination eines compact45-Geräts über einem 60-cm-Backofen • HZ66X650, Verblendsleiste für Sockel • HZ915003, Glasbräter 5,4 l • HZGOAS00, Anschlusskabel 3 m 	<ul style="list-style-type: none"> • HZ327000, Backstein • HZ531010, Keramik-Backblech, antihaft-beschichtet • HZ532010, Universalpfanne, Keramik antihaft • HZ638070, varioClip Vollauszug, activeClean®-fähig (ebenenunabhängig) • HZ638000 varioClip Vollauszug (ebenenunabhängig) • HZ629070, Air Fry & Grillblech • HZ635000, Air Fry Blech & Grill-Set • HZ617000, Pizzaform, emailliert • HZ631070, Backblech, emailliert • HZ632070, Universalpfanne, emailliert • HZ634000, Back- und Bratrost (Standard) • HZ636000, Glaspfanne • HZ66X600, Verblendsleiste für Fachboden, schwarz, zur Kombination eines compact45-Geräts über einem 60-cm-Backofen • HZ66X650, Verblendsleiste für Sockel • HZ915003, Glasbräter 5,4 l • HZGOAS00, Anschlusskabel 3 m
UHP*	2.276 €	1.888 €

² Auf einer Energieeffizienzklassen-Skala von A+++ bis D, gemäß EU Nr. 65/2014.

³ Niedrige Türtemperatur während der pyrolytischen Reinigung.



iQ700 | Einbau-Kompakt-Backofen

CB734G1B1

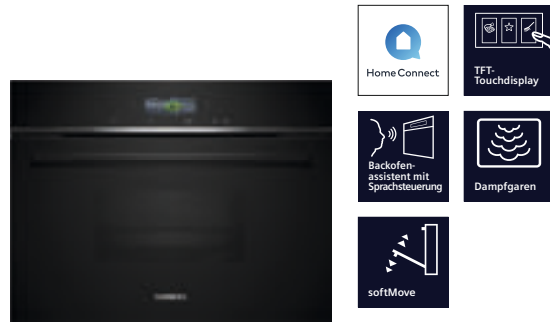

iQ700 | Einbau-Dampfgarer

CD714GXB1

Design	<ul style="list-style-type: none"> • touchControl-Bedienung • Backrohr (Innenfläche): Email anthrazit 	<ul style="list-style-type: none"> • touchControl-Bedienung • Garraum: Edelstahl
Komfort	<ul style="list-style-type: none"> • TFT-Full-Touchdisplay • Backofenassistent mit Sprachsteuerung • cookControl Plus: für vollautomatisches Braten • Halogen-Innenbeleuchtung, abschaltbar • Klapptür mit softMove, gedämpftes Öffnen und Schließen • Elektronik-Uhr • Elektronische Einstellempfehlung • Ist-Temperaturkontrolle • Optische Aufheizkontrolle • Home Connect-fähig über WLAN • Schnellaufheizung • Kühlgebläse 	<ul style="list-style-type: none"> • TFT-Full-Touchdisplay • Backofenassistent mit Sprachsteuerung • cookControl Plus • LED-Innenbeleuchtung, abschaltbar • Klapptür mit softMove, gedämpftes Öffnen und Schließen • Elektronik-Uhr • Leeranzeige Wassertank • Interne Dampferzeugung • Elektronische Einstellempfehlung • Ist-Temperaturkontrolle • Optische Aufheizkontrolle • Home Connect-fähig über WLAN • Kühlgebläse
Backofentyp und Heizart	<ul style="list-style-type: none"> • Kompaktbackofen mit 11 Beheizungsarten: Ober-/Unterhitze, Umluftgrill, Großflächengrill, Kleinflächengrill, separate Unterhitze, Sanftgaren, Vorwärmen von Geschirr, Warmhalten, Heißluft sanft, Ober-/Unterhitze sanft, 2D Heißluft • Zusätzliche Heizarten über die Home Connect App: Air Fry, Ruhen lassen, Vorwärmen • Elektronische Temperaturregelung von 30 °C – 300 °C • Garraumvolumen: 47 l 	<ul style="list-style-type: none"> • Kompaktdampfgarer mit 4 Beheizungsarten: Dampfgarstufe, Regenerieren, Gären mit Dampf, Auftauen • Elektronische Temperaturregelung von 30 °C – 100 °C • Garraumvolumen: 38 l
Zubehör-träger/Auszugsystem	<ul style="list-style-type: none"> • 3 Einschubebenen • Auszug nachrüstbar 	<ul style="list-style-type: none"> • 3 Einschubebenen
Reinigung	<ul style="list-style-type: none"> • ecoClean • humidClean Reinigungshilfe • Vollglas-Innentür 	<ul style="list-style-type: none"> • Vollglas-Innentür
Umwelt und Sicherheit	<ul style="list-style-type: none"> • Energie-Effizienzklasse: A+² • Sehr geringe Fenstertemperatur • Kindersicherung • Sicherheitsabschaltung • Restwärmeanzeige • Starttaste • Türkontaktschalter 	<ul style="list-style-type: none"> • Sehr geringe Fenstertemperatur • Kindersicherung • Sicherheitsabschaltung • Starttaste • Türkontaktschalter
Maße H x B x T	<ul style="list-style-type: none"> • Einbaumaß: 450 – 455 x 560 – 568 x 550 mm • Gerätemaß: 455 x 594 x 548 mm 	<ul style="list-style-type: none"> • Einbaumaß: 450 – 452 x 560 – 568 x 550 mm • Gerätemaß: 455 x 594 x 548 mm
Technische Informationen	<ul style="list-style-type: none"> • Länge Anschlusskabel: 150 cm • Anschlusswert: 2,9 kW • Maße und Einbauhinweise zu diesem Gerät gemäß technischer Zeichnung¹ beachten! 	<ul style="list-style-type: none"> • Länge Anschlusskabel: 150 cm • Anschlusswert: 1,75 kW • Maße und Einbauhinweise zu diesem Gerät gemäß technischer Zeichnung¹ beachten!
Zubehör	1 Kombirost, 1 Universalpfanne	1 Dampfbehälter (gelocht, Größe L), 1 Dampfbehälter (ungelocht, Größe L), 1 Schwamm
Sonderzubehör	<ul style="list-style-type: none"> • HZ327000, Backstein • HZ531010, Keramik-Backblech, antihaf-beschichtet • HZ532010, Universalpfanne, Keramik antihaf • HZ638000, varioClip Vollauszug (ebenenunabhängig) • HZ629070, Air Fry & Grillblech • HZ635000, Air Fry Blech & Grill-Set • HZ617000, Pizzaform, emailliert • HZ631070, Backblech, emailliert • HZ632070, Universalpfanne, emailliert • HZ634000, Back- und Bratrost (Standard) • HZ66X600, Verblendsleiste für Fachboden, schwarz, zur Kombination eines compact45-Geräts über einem 60-cm-Backofen • HZ66X650, Verblendsleiste für Sockel • HZ915003, Glasbräter 5,4 l • HZG0A500, Anschlusskabel 3 m 	<ul style="list-style-type: none"> • HZ915003, Glasbräter 5,4 l • HZ617000, Pizzaform, emailliert • HZ66X600, Verblendsleiste für Fachboden, schwarz, zur Kombination eines compact45-Geräts über einem 60-cm-Backofen • HZ66X650, Verblendsleiste für Sockel
UHP*	1.483 €	2.149 €



iQ700 | Einbau-Mikrowelle

CE732GXB1

Design	<ul style="list-style-type: none"> • touchControl-Bedienung • Garraum aus Edelstahl mit Glasboden
Komfort	<ul style="list-style-type: none"> • TFT-Full-Touchdisplay • Bedienung über Sensortasten • cookControl 10 Programme • Leicht-Bedien-Konzept: besonders einfaches, problemloses Einstellen • Klapptür mit softMove, gedämpftes Öffnen und Schließen • 3 Auftau- und 4 Garprogramme im Mikrowellenbetrieb • quickStart: Maximale Mikrowellenleistung für 30 Sekunden • LED-Innenbeleuchtung • Elektronik-Uhr • Kühlgebläse
Backofentyp und Heizart	<ul style="list-style-type: none"> • Max. Mikrowellenleistung: 1000 W; 5 Leistungsstufen (90 W, 180 W, 360 W, 600 W, 1000 W) • Intelligente Inverter-Technologie: die Maximal-Leistung wird bei längerem Betrieb bis auf 600 W reguliert • Grill 1,9 kW • Grill mit Mikrowellen-Leistungsstufen 90 W, 180 W, 360 W, 600 W kombinierbar • Garraumvolumen: 36 l
Zubehör-träger / Auszugssystem	
Reinigung	<ul style="list-style-type: none"> • humidClean Reinigungshilfe • Selbstreinigende Decken-Beschichtung (Katalyse)
Umwelt und Sicherheit	<ul style="list-style-type: none"> • Sicherheitsabschaltung • Starttaste • Türkontaktschalter
Maße H x B x T	<ul style="list-style-type: none"> • Einbaumaß: 450 – 452 x 560 – 568 x 550 mm • Gerätemaß: 455 x 595 x 545 mm
Technische Informationen	<ul style="list-style-type: none"> • Länge Anschlusskabel: 150 cm • Anschlusswert: 3,1 kW • Maße und Einbauhinweise zu diesem Gerät gemäß technischer Zeichnung¹ beachten!
Zubehör	1 Einschubrost
Sonder-zubehör	<ul style="list-style-type: none"> • HZ66X600, Verblendungsleiste für Fachboden, schwarz, zur Kombination eines compact45-Geräts über einem 60-cm-Backofen
UHP*	2.064 €



iQ700 | Wärmeschublade

BI710D1B1

Komfort	<ul style="list-style-type: none"> • touchControl-Bedienung, beleuchtet • Leicht-Bedien-Konzept: besonders einfaches, problemloses Einstellen • Bedienung über Sensortasten • Beladung bis 25 kg • Max. Beladung Espresso-Tassen: 192 Stück oder max. Beladung Teller (Ø 26 cm): 40 Stück • Grifflos mit push & pull-Öffnung • Home Connect-fähig über WLAN
Backofentyp und Heizart	<ul style="list-style-type: none"> • Beheizung durch Heizplatte aus Hartglas • Temperaturregelung in 4 Stufen: von ca. 30 °C – 80 °C (Glasoberflächentemperatur) • Garraumvolumen: 54 l
Maße¹ H x B x T	<ul style="list-style-type: none"> • Einbaumaß: 290 x 560 – 568 x 550 mm • Gerätemaß: 290 x 594 x 518 mm
Technische Informationen	<ul style="list-style-type: none"> • Länge Anschlusskabel: 175 cm • Anschlusswert: 0,82 kW • Maße und Einbauhinweise zu diesem Gerät gemäß technischer Zeichnung¹ beachten!
UHP*	1.177 €



iQ700 | Wärmeschublade

BI710C1B1

Komfort	<ul style="list-style-type: none"> • touchControl-Bedienung, beleuchtet • Leicht-Bedien-Konzept: besonders einfaches, problemloses Einstellen • Bedienung über Sensortasten • Beladung bis 25 kg • Max. Beladung Espresso-Tassen: 64 Stück oder max. Beladung Teller (Ø 26 cm): 12 Stück • Grifflos mit push & pull-Öffnung • Home Connect-fähig über WLAN
Backofentyp und Heizart	<ul style="list-style-type: none"> • Beheizung durch Heizplatte aus Hartglas • Temperaturregelung in 4 Stufen: von ca. 30 °C – 80 °C (Glasoberflächentemperatur) • Garraumvolumen: 20 l
Maße¹ H x B x T	<ul style="list-style-type: none"> • Einbaumaß: 140 x 560 – 568 x 550 mm • Gerätemaß: 140 x 594 x 518 mm
Technische Informationen	<ul style="list-style-type: none"> • Länge Anschlusskabel: 175 cm • Anschlusswert: 0,82 kW • Maße und Einbauhinweise zu diesem Gerät gemäß technischer Zeichnung¹ beachten!
UHP*	1.064 €

² Auf einer Energieeffizienzklassen-Skala von A+++ bis D, gemäß EU Nr. 65/2014.

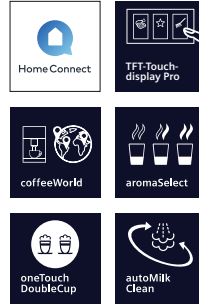

iQ700 | Kaffeevollautomat mit TFT-Full-Touchdisplay Pro CT718L1B0

Geschmack	<ul style="list-style-type: none"> • Bis zu 32 verschiedene Kaffeespezialitäten (im Gerät und der Home Connect App) • Bezug von warmer Milch, Milchschaum und heißem Wasser • aromaSelect: 3 verschiedene Aroma-Profile (mild – ausgewogen – markant) • Milchanteil für klassische Milchkochgetränke anpassbar • Intelligente Aromaanpassung: Kaffeemanagement basierend auf Stärke und Getränkegröße • aromaDouble Shot: reduzierter Bitterstoffgehalt in großen Getränken durch zwei Brühvorgänge
Komfort	<ul style="list-style-type: none"> • TFT-Full-Touchdisplay Pro • Favoriten: speichere Sie bis zu 30 personalisierte Getränke • Kaffeeauslauf höhenverstellbar (bis zu 15 cm hohe Gläser) • oneTouch DoubleCup: erhalten Sie auf Knopfdruck zwei Tassen • Entnehmbarer Wassertank (2,4 l)
Leistung	<ul style="list-style-type: none"> • ceramDrive: geräuscharmes Premiümmahlwerk aus verschleißfreier Keramik • Wasserpumpe mit 19 bar Druck
Home Connect	<ul style="list-style-type: none"> • Fernzugriff: bediene dein Gerät von überall aus • coffeePlaylist: gebe mehrere Getränke in die App ein; Zubereitung in der von dir gewünschten Reihenfolge • Zusätzliches Kaffee Know-how • Software Update: immer der aktuelle Softwarestatus • Online Support • Sicherheit steht bei Home Connect an erster Stelle. Die Home Connect App wurde vom TÜV IT überprüft und zertifiziert. Und der verschlüsselte Datenaustausch über das Home Connect Protokoll schützt vor unerwünschten Zugriffen
Hygiene	<ul style="list-style-type: none"> • autoMilk Clean: automatische Dampfreinigung nach jedem Getränk • calc'nClean: automatisches Reinigungs- und Entkalkungsprogramm • Entnehmbare Brüheinheit: einfaches und hygienisches Reinigen • Tropfschale und Kaffeesatzbehälter entnehmbar und spülmaschinengeeignet • Erinnert rechtzeitig an Reinigung, Entkalkung und Wasserfilterwechsel
Sonstiges	<ul style="list-style-type: none"> • Integrierter Milchbehälter 0,7 l • 500 g Bohnenbehälter mit Aromaschutzdeckel • Mahlgrad mehrstufig einstellbar • Kindersicherung
Maße¹ H x B x T	<ul style="list-style-type: none"> • Einbaumaß: 449 x 558 x 376 mm • Gerätemaß: 455 x 594 x 385 mm
Sonderzubehör	<ul style="list-style-type: none"> • TZ80001A, Reinigungstabletten • TZ70003, BRITA Intenza Wasserfilter • TZ70033A, BRITA Intenza Wasserfilter (3er-Packung) • TZ80002A, Entkalkungstabletten • TZ80004A, Pflegeset Kaffeevollautomat • TZ80009N, isolierter Milchbehälter
UHP*	4.262 €



iQ700 | Mikrowelle für den Hoch- und Oberschrank mit TFT-Full-Touchdisplay

BE732L1B1 (Türanschlag links) – Abb.
BE732R1B1 (Türanschlag rechts)



iQ700 | Mikrowelle für den Hoch- und Oberschrank mit TFT-Full-Touchdisplay

BF722L1B1 (Türanschlag links) – Abb.
BF722R1B1 (Türanschlag rechts)

Design	<ul style="list-style-type: none"> • touchControl-Bedienung • Garraum aus Edelstahl mit Glasboden 	<ul style="list-style-type: none"> • touchControl-Bedienung • Garraum aus Edelstahl mit Glasboden
Komfort	<ul style="list-style-type: none"> • TFT-Full-Touchdisplay • cookControl 10 Programme • Seitlich öffnende Drehtür, Anschlag links/rechts • Bedienung über Sensortasten • quickStart: Maximale Mikrowellenleistung für 30 Sekunden • LED-Innenbeleuchtung • Elektronik-Uhr • Leicht-Bedien-Konzept: besonders einfaches, problemloses Einstellen • Elektronische Türöffnung • Kühlgebläse • Ohne Drehteller 	<ul style="list-style-type: none"> • TFT-Full-Touchdisplay • cookControl 7 Programme • Seitlich öffnende Drehtür, Anschlag links/rechts • Bedienung über Sensortasten • 3 Auftau- und 4 Garprogramme im Mikrowellenbetrieb • quickStart: Maximale Mikrowellenleistung für 30 Sekunden • LED-Innenbeleuchtung • Elektronik-Uhr • Leicht-Bedien-Konzept: besonders einfaches, problemloses Einstellen • Elektronische Türöffnung • Kühlgebläse • Ohne Drehteller
Mikrowelle und Heizart	<ul style="list-style-type: none"> • Max. Mikrowellenleistung: 900 W; 5 Leistungsstufen (90 W, 180 W, 360 W, 600 W, 900 W) • Intelligente Inverter-Technologie: die Maximal-Leistung wird bei längerem Betrieb bis auf 600 W reguliert • Garraumvolumen: 21 l • Grill 1,3 kW • Grill mit Mikrowellen-Leistungsstufen 90 W, 180 W, 360 W kombinierbar 	<ul style="list-style-type: none"> • Max. Mikrowellenleistung: 900 W; 5 Leistungsstufen (90 W, 180 W, 360 W, 600 W, 900 W) • Intelligente Inverter-Technologie: die Maximal-Leistung wird bei längerem Betrieb bis auf 600 W reguliert • Garraumvolumen: 21 l
Reinigung	<ul style="list-style-type: none"> • humidClean Reinigungshilfe • Selbstreinigende Decken-Beschichtung (Katalyse) 	<ul style="list-style-type: none"> • humidClean Reinigungshilfe
Umwelt und Sicherheit	<ul style="list-style-type: none"> • Sicherheitsabschaltung • Starttaste • Türkontaktschalter 	<ul style="list-style-type: none"> • Starttaste • Türkontaktschalter
Maße H x B x T	<ul style="list-style-type: none"> • Gerätemaß: 382 x 594 x 318 mm • Einbaumaß Oberschrank: 362 – 382 x 560 – 568 x 300 mm 	<ul style="list-style-type: none"> • Gerätemaß: 382 x 594 x 318 mm • Einbaumaß Oberschrank: 362 – 382 x 560 – 568 x 300 mm
Technische Informationen	<ul style="list-style-type: none"> • Länge Anschlusskabel: 175 cm • Anschlusswert: 1,99 kW • Einbaugerät für 60 cm breiten Oberschrank, • Einbau auch in Hochschrank möglich • Maße und Einbauhinweise zu diesem Gerät gemäß technischer Zeichnung¹ beachten! 	<ul style="list-style-type: none"> • Länge Anschlusskabel: 175 cm • Anschlusswert: 1,22 kW • Einbaugerät für 60 cm breiten Oberschrank, • Einbau in Hochschrank möglich • Maße und Einbauhinweise zu diesem Gerät gemäß technischer Zeichnung¹ beachten!
Zubehör	1 Glasschale, 1 Rost	
UHP*	1.465 €	1.267 €



iQ500 | Einbau-Backofen, 90 cm breit



iQ500 | Einbau-Backofen, 90 cm breit

VB578D0S0

VB558C0S0

Design	<ul style="list-style-type: none"> • lightControl: beleuchteter Bedienkebel • Email grau • Backofengriff aus Aluminium 	<ul style="list-style-type: none"> • lightControl: beleuchteter Bedienkebel • Email grau • Backofengriff aus Aluminium
Komfort	<ul style="list-style-type: none"> • LCD-Display weiß mit Temperaturanzeige • Klapptür • Elektronik-Uhr • Halogen-Langfeldleuchte • Schnellaufheizung • Kühlgebläse 	<ul style="list-style-type: none"> • LCD-Display weiß mit Temperaturanzeige • Klapptür • Elektronik-Uhr • Halogen-Langfeldleuchte • Schnellaufheizung • Kühlgebläse
Backofentyp und Heizart	<ul style="list-style-type: none"> • 90 cm Einbau-Backofen mit 10 Beheizungsarten: Heißluft, Ober-/Unterhitze, Umluft, Umluftgrill, Großflächen-grill, Kleinflächen-grill, Pizzastufe, separate Unterhitze, Auftauen, Ober-/Unterhitze sanft • Elektronische Temperaturregelung von 50 °C – 280 °C • Garraumvolumen: 112 l 	<ul style="list-style-type: none"> • 90 cm Einbau-Backofen mit 10 Beheizungsarten: Heißluft, Ober-/Unterhitze, Umluft, Umluftgrill, Großflächen-grill, Kleinflächen-grill, Pizzastufe, separate Unterhitze, Auftauen, Ober-/Unterhitze sanft • Elektronische Temperaturregelung von 50 °C – 280 °C • Garraumvolumen: 85 l
Zubehör-träger / Auszug-system	<ul style="list-style-type: none"> • varioClip-Auszug 	<ul style="list-style-type: none"> • varioClip-Auszug
Reinigung	<ul style="list-style-type: none"> • activeClean®: Selbstreinigungs-Automatik • humidClean Reinigungshilfe • Vollglas-Innentür 	<ul style="list-style-type: none"> • Seitenwände mit katalytischer Beschichtung, Katalytische Rückwand • humidClean Reinigungshilfe • Vollglas-Innentür
Umwelt und Sicherheit	<ul style="list-style-type: none"> • Energie-Effizienzklasse: A+² • Sehr geringe Fenstertemperatur³ • Kindersicherung mit verriegelbarer Backofentür • Sicherheitsabschaltung • Restwärmeanzeige • Türkontaktschalter 	<ul style="list-style-type: none"> • Energie-Effizienzklasse: A+² • Sehr geringe Fenstertemperatur • Kindersicherung • Sicherheitsabschaltung • Restwärmeanzeige • Türkontaktschalter
Maße H x B x T	<ul style="list-style-type: none"> • Einbaumaß: 604 x 860 x 560 mm • Gerätemaß: 594 x 896 x 570 mm 	<ul style="list-style-type: none"> • Einbaumaß: 480 x 860 x 560 mm • Gerätemaß: 475 x 896 x 572 mm
Technische Informationen	<ul style="list-style-type: none"> • Länge Anschlusskabel: 115 cm • Anschlusswert: 4,2 kW • Maße und Einbauhinweise zu diesem Gerät gemäß technischer Zeichnung¹ beachten! 	<ul style="list-style-type: none"> • Länge Anschlusskabel: 115 cm • Anschlusswert: 3,1 kW • Maße und Einbauhinweise zu diesem Gerät gemäß technischer Zeichnung¹ beachten!
Zubehör	1 Backblech emailliert, 1 Kombirost, 1 Universalpfanne	1 Backblech emailliert, 1 Kombirost, 1 Universalpfanne
UHP*	3.543 €	2.784 €

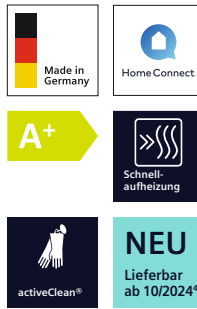

iQ500 | Einbau-Backofen
mit Dampfunterstützung
HR578GFS7F



iQ300 | Einbau-Backofen
mit Dampfunterstützung
HR532GBS3

Design	<ul style="list-style-type: none"> • lightControl: beleuchteter Bediennebel • Backofengriff aus Aluminium 	<ul style="list-style-type: none"> • touchControl-Bedienung • Backofengriff aus Aluminium
Komfort	<ul style="list-style-type: none"> • LCD-Display weiß mit Temperaturanzeige • cookControl 30 Programme • Bratenthermometer • Zusatzfunktion: Entkalkungsprogramm • Klapptür mit softMove, gedämpftes Öffnen und Schließen • Elektronik-Uhr • Halogen-Innenbeleuchtung, abschaltbar • Elektronische Einstellempfehlung • Optische Aufheizkontrolle • Wassertank mit 0,22 l • Leeranzeige Wassertank • 2 unterschiedliche Dampfzugaben möglich: stark, gering • Externe Dampferzeugung • Home Connect-fähig über WLAN • Schnellaufheizung • Kühlgebläse 	<ul style="list-style-type: none"> • LED-Display (blau/weiß) • cookControl 15 Programme • Zusatzfunktion: Entkalkungsprogramm • Klapptür mit softMove, gedämpftes Öffnen und Schließen • Elektronik-Uhr • Halogen-Innenbeleuchtung, abschaltbar • Elektronische Einstellempfehlung • Optische Aufheizkontrolle • Wassertank mit 0,22 l • Leeranzeige Wassertank • 1 Dampfzugabe möglich: gering • Externe Dampferzeugung • Schnellaufheizung • Kühlgebläse
Backofentyp und Heizart	<ul style="list-style-type: none"> • Backofen mit 11 Beheizungsarten: 3D Heißluft, Ober-/Unterhitze, Umluftgrill, Großflächengrill, Pizzastufe, coolStart, Heißluft sanft, Regenerieren • Zusätzliche Heizarten über die Home Connect App: Air Fry, Ruhen lassen, Vorwärmen • Beheizungsarten kombinierbar mit Dampfstoß: 3D Heißluft, Umluftgrill + Dampf, Ober-/Unterhitze + Dampf • Elektronische Temperaturregelung von 30 °C – 275 °C • Garraumvolumen: 71 l 	<ul style="list-style-type: none"> • Backofen mit 8 Beheizungsarten: 3D Heißluft, Ober-/Unterhitze, Umluftgrill, Großflächengrill, Pizzastufe, Heißluft sanft, Dampfunterstützung • Elektronische Temperaturregelung von 30 °C – 275 °C • Garraumvolumen: 71 l
Zubehörräger/ Auszugssystem	<ul style="list-style-type: none"> • 5 Einschubebenen • 1-fach Teleskop Auszug, Normalauszug, mit Stopp-Funktion 	<ul style="list-style-type: none"> • 5 Einschubebenen • Auszug nachrüstbar
Reinigung	<ul style="list-style-type: none"> • activeClean®: Selbstreinigungs-Automatik • Vollglas-Innentür 	<ul style="list-style-type: none"> • ecoClean • humidClean Reinigungshilfe • Vollglas-Innentür
Umwelt und Sicherheit	<ul style="list-style-type: none"> • Energie-Effizienzklasse: A+² • Sehr geringe Fenstertemperatur³ • Kindersicherung mit verriegelbarer Backofentür • Sicherheitsabschaltung • Restwärmeanzeige • Türkontaktschalter 	<ul style="list-style-type: none"> • Energie-Effizienzklasse: A+² • Sehr geringe Fenstertemperatur • 3-fache Türverglasung • Kindersicherung • Sicherheitsabschaltung
Maße H x B x T	<ul style="list-style-type: none"> • Einbaumaß: 585 – 595 x 560 – 568 x 550 mm • Gerätemaß: 595 x 594 x 548 mm 	<ul style="list-style-type: none"> • Einbaumaß: 585 – 595 x 560 – 568 x 550 mm • Gerätemaß: 595 x 594 x 548 mm
Technische Informationen	<ul style="list-style-type: none"> • Länge Anschlusskabel: 120 cm • Anschlusswert: 3,6 kW • Maße und Einbauhinweise zu diesem Gerät gemäß technischer Zeichnung¹ beachten! 	<ul style="list-style-type: none"> • Länge Anschlusskabel: 120 cm • Anschlusswert: 3,6 kW • Maße und Einbauhinweise zu diesem Gerät gemäß technischer Zeichnung¹ beachten!
Zubehör	1 Backblech emailliert, 1 Kombirost, 1 Universalpfanne	1 Backblech emailliert, 1 Kombirost, 1 Universalpfanne, 1 Air Fry & Grillblech
Sonderzubehör	<ul style="list-style-type: none"> • HZ915003, Glasbräter 5,4 l • HZ638000, Clip-Vollauszug • HZ636000, Glaspfanne • HZ634000, Back-und Bratrost (Standard) • HZ633070, Profi-Pfanne, emailliert • HZ633001, Deckel für Profi-Pfanne • HZ632070, Universalpfanne, emailliert • HZ631070, Backblech, emailliert • HZ629070, Air Fry & Grillblech • HZ617000, Pizzaform, emailliert • HZ538000, varioClip-Auszug • HZ532010, Universalpfanne, Keramik antihaft • HZ531010, Keramik-Backblech, antihaft-beschichtet • HZ327000, Backstein 	<ul style="list-style-type: none"> • HZ915003, Glasbräter 5,4 l • HZ638000, Clip-Vollauszug • HZ636000, Glaspfanne • HZ634000, Back-und Bratrost (Standard) • HZ633070, Profi-Pfanne, emailliert • HZ633001, Deckel für Profi-Pfanne • HZ632070, Universalpfanne, emailliert • HZ631070, Backblech, emailliert • HZ629070, Air Fry & Grillblech • HZ617000, Pizzaform, emailliert • HZ538000, varioClip-Auszug • HZ532010, Universalpfanne, Keramik antihaft • HZ531010, Keramik-Backblech, antihaft-beschichtet • HZ327000, Backstein
UHP*	2.137 €	1.522 €

² Auf einer Energieeffizienzklassen-Skala von A+++ bis D, gemäß EU Nr. 65/2014.

³ Niedrige Türtemperatur während der pyrolytischen Reinigung.

⁴ Anlauftermine und technische Daten sind vorläufig. Eine Lieferfähigkeit zu diesem Datum kann nicht zugesagt werden.



iQ500 | Einbau-Backofen

HB579GBR3

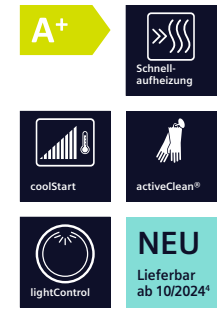

iQ500 | Einbau-Backofen

HB578GBS3

Design	<ul style="list-style-type: none"> • Drehwähler, Runde Bedienelemente • Backofengriff aus Aluminium 	<ul style="list-style-type: none"> • lightControl: beleuchteter Bedienelemente • Backofengriff aus Aluminium
Komfort	<ul style="list-style-type: none"> • TTF-Farbdisplay mit Klartext • cookControl 40 Programme • Klapptür mit softMove, gedämpftes Öffnen und Schließen • Elektronik-Uhr • Halogen-Innenbeleuchtung, abschaltbar • Elektronische Einstellempfehlung • Ist-Temperaturkontrolle • Optische Aufheizkontrolle • Infotaste • Schnellaufheizung • Kühlgebläse 	<ul style="list-style-type: none"> • LCD-Display weiß mit Temperaturanzeige • cookControl 30 Programme • Klapptür mit softMove, gedämpftes Öffnen und Schließen • Elektronik-Uhr • Halogen-Innenbeleuchtung, abschaltbar • Elektronische Einstellempfehlung • Optische Aufheizkontrolle • Schnellaufheizung • Kühlgebläse
Backofentyp und Heizart	<ul style="list-style-type: none"> • Backofen mit 14 Beheizungsarten: 3D Heißluft, Ober-/Unterhitze, Umluftgrill, Großflächengrill, Kleinflächengrill, Pizzastufe, coolStart, separate Unterhitze, Intensivhitze, Sanftgaren, Vorwärmen von Geschirr, Warmhalten, Heißluft sanft, Air Fry • Elektronische Temperaturregelung von 30 °C – 275 °C • Garraumvolumen: 71 l 	<ul style="list-style-type: none"> • Backofen mit 9 Beheizungsarten: 3D Heißluft, Ober-/Unterhitze, Umluftgrill, Großflächengrill, Pizzastufe, coolStart, separate Unterhitze, Sanftgaren, Heißluft sanft • Elektronische Temperaturregelung von 30 °C – 275 °C • Garraumvolumen: 71 l
Zubehörträger / Auszugsystem	<ul style="list-style-type: none"> • 5 Einschubebenen • Auszug nachrüstbar 	<ul style="list-style-type: none"> • 5 Einschubebenen • Auszug nachrüstbar
Reinigung	<ul style="list-style-type: none"> • activeClean®: Selbstreinigungs-Automatik • humidClean Reinigungshilfe • Vollglas-Innentür 	<ul style="list-style-type: none"> • activeClean®: Selbstreinigungs-Automatik • humidClean Reinigungshilfe • Vollglas-Innentür
Umwelt und Sicherheit	<ul style="list-style-type: none"> • Energie-Effizienzklasse: A+² • Sehr geringe Fenstertemperatur³ • Türverriegelung mechanisch • Kindersicherung mit verriegelbarer Backofentür • Sicherheitsabschaltung • Restwärmeanzeige • Türkontaktschalter 	<ul style="list-style-type: none"> • Energie-Effizienzklasse: A+² • Sehr geringe Fenstertemperatur³ • Türverriegelung mechanisch • Kindersicherung mit verriegelbarer Backofentür • Sicherheitsabschaltung • Restwärmeanzeige
Maße H x B x T	<ul style="list-style-type: none"> • Einbaumaß: 585 – 595 x 560 – 568 x 550 mm • Gerätemaß: 595 x 594 x 548 mm 	<ul style="list-style-type: none"> • Einbaumaß: 585 – 595 x 560 – 568 x 550 mm • Gerätemaß: 595 x 594 x 548 mm
Technische Informationen	<ul style="list-style-type: none"> • Länge Anschlusskabel: 120 cm • Anschlusswert: 3,6 kW • Maße und Einbauhinweise zu diesem Gerät gemäß technischer Zeichnung¹ beachten! 	<ul style="list-style-type: none"> • Länge Anschlusskabel: 120 cm • Anschlusswert: 3,6 kW • Maße und Einbauhinweise zu diesem Gerät gemäß technischer Zeichnung¹ beachten!
Zubehör	1 Kombirost, 1 Universalpfanne, 1 Air Fry & Grillblech	1 Backblech emailliert, 1 Kombirost, 1 Universalpfanne
Sonderzubehör	<ul style="list-style-type: none"> • HZ915003, Glasbräter 5,4 l • HZ638000, Clip-Vollauszug • HZ636000, Glaspfanne • HZ634000, Back- und Bratrost (Standard) • HZ633070, Profi-Pfanne, emailliert • HZ633001, Deckel für Profi-Pfanne • HZ632070, Universalpfanne, emailliert • HZ631070, Backblech, emailliert • HZ629070, Air Fry & Grillblech • HZ617000, PIZZAform, emailliert • HZ538000, varioClip-Auszug • HZ532010, Universalpfanne, Keramik antihaf • HZ531010, Keramik-Backblech, antihaf-beschichtet • HZ327000, Backstein 	<ul style="list-style-type: none"> • HZ915003, Glasbräter 5,4 l • HZ638000, Clip-Vollauszug • HZ636000, Glaspfanne • HZ634000, Back- und Bratrost (Standard) • HZ633070, Profi-Pfanne, emailliert • HZ633001, Deckel für Profi-Pfanne • HZ632070, Universalpfanne, emailliert • HZ631070, Backblech, emailliert • HZ629070, Air Fry & Grillblech • HZ617000, PIZZAform, emailliert • HZ538000, varioClip-Auszug • HZ532010, Universalpfanne, Keramik antihaf • HZ531010, Keramik-Backblech, antihaf-beschichtet • HZ327000, Backstein
UHP*	1.665 €	1.659 €

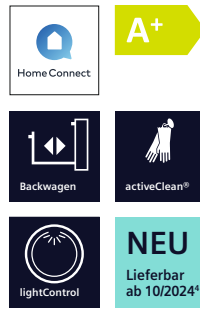

iQ500 | Einbau-Backofen
mit Backwagen
HB578HBS7



iQ500 | Einbau-Backofen
HB517GBS3

Design	<ul style="list-style-type: none"> • lightControl: beleuchteter Bedienkebel • Backofengriff aus Aluminium 	<ul style="list-style-type: none"> • lightControl: beleuchteter Bedienkebel • Backofengriff aus Aluminium
Komfort	<ul style="list-style-type: none"> • LCD-Display weiß mit Temperaturanzeige • cookControl 30 Programme • Elektronik-Uhr • Halogen-Innenbeleuchtung, abschaltbar • Elektronische Einstellempfehlung • Optische Aufheizkontrolle • Home Connect-fähig über WLAN • Schnellaufheizung • Kühlgebläse 	<ul style="list-style-type: none"> • LCD-Display weiß • cookControl 10 Programme • Klapptür mit softMove, gedämpftes Öffnen und Schließen • Elektronik-Uhr • Halogen-Innenbeleuchtung • Optische Aufheizkontrolle • Schnellaufheizung • Kühlgebläse
Backofentyp und Heizart	<ul style="list-style-type: none"> • Backofen mit 8 Beheizungsarten: 3D Heißluft, Ober-/Unterhitze, Umluftgrill, Großflächengrill, Pizzastufe, coolStart, Sanftgaren, Heißluft sanft • Zusätzliche Heizarten über die Home Connect App: Unterhitze, Ruhen lassen, Vorwärmen • Elektronische Temperaturregelung von 30 °C–275 °C • Garraumvolumen: 71 l 	<ul style="list-style-type: none"> • Backofen mit 7 Beheizungsarten: 3D Heißluft, Ober-/Unterhitze, Umluftgrill, Großflächengrill, Pizzastufe, separate Unterhitze, Heißluft sanft • Elektronische Temperaturregelung von 50 °C–275 °C • Garraumvolumen: 71 l
Zubehörträger/ Auszugsystem	<ul style="list-style-type: none"> • 5 Einschubebenen • Backwagen mit Soft-Einzug 	<ul style="list-style-type: none"> • 5 Einschubebenen • Auszug nachrüstbar
Reinigung	<ul style="list-style-type: none"> • activeClean®: Selbstreinigungs-Automatik • Vollglas-Innentür 	<ul style="list-style-type: none"> • humidClean Reinigungshilfe • Vollglas-Innentür
Umwelt und Sicherheit	<ul style="list-style-type: none"> • Energie-Effizienzklasse: A+² • Sehr geringe Fenstertemperatur³ • Kindersicherung mit verriegelbarer Backofentür • Sicherheitsabschaltung • Restwärmeanzeige • Türkontaktschalter 	<ul style="list-style-type: none"> • Energie-Effizienzklasse: A+² • Sehr geringe Fenstertemperatur • Kindersicherung
Maße H x B x T	<ul style="list-style-type: none"> • Einbaumaß: 585 – 595 x 560 – 568 x 550 mm • Gerätemaß: 595 x 594 x 548 mm 	<ul style="list-style-type: none"> • Einbaumaß: 585 – 595 x 560 – 568 x 550 mm • Gerätemaß: 595 x 594 x 548 mm
Technische Informationen	<ul style="list-style-type: none"> • Länge Anschlusskabel: 120 cm • Anschlusswert: 3,6 kW • Maße und Einbauhinweise zu diesem Gerät gemäß technischer Zeichnung¹ beachten! 	<ul style="list-style-type: none"> • Länge Anschlusskabel: 120 cm • Anschlusswert: 3,6 kW • Maße und Einbauhinweise zu diesem Gerät gemäß technischer Zeichnung¹ beachten!
Zubehör	1 Kombirost, 1 Universalpfanne, 1 Backblech emailliert	1 Kombirost, 1 Universalpfanne
Sonderzubehör	<ul style="list-style-type: none"> • HZ327000, Backstein • HZ317000, Pizzaform, emailliert • HZ541000, Backblech, emailliert • HZ542000, Universalpfanne, emailliert • HZ915003, Glasbräter 5,4 l 	<ul style="list-style-type: none"> • HZ915003, Glasbräter 5,4 l • HZ638000, Clip-Vollauszug • HZ636000, Glaspfanne • HZ634000, Back- und Bratrost (Standard) • HZ633070, Profi-Pfanne, emailliert • HZ633001, Deckel für Profi-Pfanne • HZ632070, Universalpfanne, emailliert • HZ631070, Backblech, emailliert • HZ629070, Air Fry & Grillblech • HZ617000, Pizzaform, emailliert • HZ538000, varioClip-Auszug • HZ532010, Universalpfanne, Keramik antihaft • HZ531010, Keramik-Backblech, antihaft-beschichtet • HZ327000, Backstein
UHP*	1.962 €	1.175 €

² Auf einer Energieeffizienzklassen-Skala von A+++ bis D, gemäß EU Nr. 65/2014.

³ Niedrige Türtemperatur während der pyrolytischen Reinigung.

⁴ Anlauftermine und technische Daten sind vorläufig. Eine Lieferfähigkeit zu diesem Datum kann nicht zugesagt werden.



iQ100 | Einbau-Backofen

HB510ABR1

Design	<ul style="list-style-type: none"> • Drehwähler • Backofengriff aus Aluminium
Komfort	<ul style="list-style-type: none"> • Klapptür • Halogen-Innenbeleuchtung • Schnellaufheizung • Kühlgebläse
Backofentyp und Heizart	<ul style="list-style-type: none"> • Backofen mit 5 Beheizungsarten: 3D Heißluft, Ober-/Unterhitze, Umluftgrill, Großflächengrill, Heißluft sanft • Elektronische Temperaturregelung von 50 °C – 275 °C • Garraumvolumen: 71 l
Zubehör-träger / Auszug-system	<ul style="list-style-type: none"> • 5 Einschubebenen • Auszug nachrüstbar
Reinigung	
Umwelt und Sicherheit	<ul style="list-style-type: none"> • Energie-Effizienzklasse: A² • Sehr geringe Fenstertemperatur
Maße H x B x T	<ul style="list-style-type: none"> • Einbaumaß: 585 – 595 x 560 – 568 x 550 mm • Gerätemaß: 595 x 594 x 548 mm
Technische Informationen	<ul style="list-style-type: none"> • Länge Anschlusskabel: 120 cm • Anschlusswert: 3,6 kW • Maße und Einbauhinweise zu diesem Gerät gemäß technischer Zeichnung¹ beachten!
Zubehör	1 Kombirost, 1 Universalpfanne
Sonder-zubehör	<ul style="list-style-type: none"> • HZ327000, Backstein • HZ317000, Pizzaform, emailliert • HZ633070, Profi-Pfanne, emailliert • HZ633001, Deckel für Profi-Pfanne • HZ634000, Back- und Bratrost (Standard) • HZ538000, varioClip-Auszug • HZ532010, Universalpfanne, Keramik antihaft • HZ531010, Keramik-Backblech, antihaft-beschichtet • HZ636000, Glaspfanne • HZ915003, Glasbräter 5,4 l • HZG0AS00, Anschlusskabel 3 m • HZ66X650, Verblendungsleiste für Sockel
UHP*	887 €



iQ500 | Wärmeschublade

BI510CNRO

Design	<ul style="list-style-type: none"> • Garraum aus Edelstahl
Komfort	<ul style="list-style-type: none"> • Beladung bis 15 kg • Max. Beladung Espresso-Tassen: 64 Stück oder max. Beladung Teller (26 cm): 14 Stück • 4 Anwendungsbereiche: Warmhalten von Speisen, Geschirr vorwärmen, Hefeteig gehen lassen, Antauen von Speisen • Leicht-Bedien-Konzept: besonders einfaches, problemloses Einstellen • Grifflos mit push & pull-Öffnung
Backofentyp und Heizart	<ul style="list-style-type: none"> • Garraumvolumen: 23 l
Maße¹ H x B x T	<ul style="list-style-type: none"> • Einbaumaß: 140 x 560 – 568 x 550 mm • Gerätemaß: 140 x 594 x 540 mm
Technische Informationen	<ul style="list-style-type: none"> • Länge Anschlusskabel: 150 cm • Anschlusswert: 0,40 kW • Maße und Einbauhinweise zu diesem Gerät gemäß technischer Zeichnung¹ beachten!
Zubehör	Antirutschmatte
UHP*	759 €



iQ500 | Einbau-Mikrowelle
mit Heißluft
CM585AGS1



iQ500 | Mikrowelle
für den Hochschrank
BE555LMB1

Design	<ul style="list-style-type: none"> • lightControl: beleuchteter Bedienkegel • Garraum aus Edelstahl mit Glasboden • Backofengriff aus Aluminium 	<ul style="list-style-type: none"> • touchControl-Bedienung, touchSlider • Garraum aus Edelstahl
Komfort	<ul style="list-style-type: none"> • LCD-Display • Elektronik-Uhr • Leicht-Bedien-Konzept: besonders einfaches, problemloses Einstellen • Bedienung über Sensortasten • cookControl 15 Programme • 4 Auftau- und 3 Garprogramme im Mikrowellenbetrieb, 8 Programme für Kombinationsbetrieb • LED-Innenbeleuchtung • Edelstahl-Lüfterrad • Klapptür • Schnellaufheizung • Kühlgebläse 	<ul style="list-style-type: none"> • LED-Display • Elektronik-Uhr • Leicht-Bedien-Konzept: besonders einfaches, problemloses Einstellen • Bedienung über Sensortasten • cookControl 8 Programme • 4 Auftau- und 3 Garprogramme im Mikrowellenbetrieb, 1 Programm für Kombinationsbetrieb • Memory-Funktion (1 Speicherplatz) • LED-Innenbeleuchtung • 31,5 cm Glas-Drehteller • Seitlich öffnende Drehtür, Anschlag links • Elektronische Türöffnung • Kühlgebläse
Mikrowelle und Heizart	<ul style="list-style-type: none"> • Einbau-Mikrowelle mit Heißluftfunktion mit den Heizarten: Mikrowelle, Heißluft, Umluftgrill, Großflächengrill, Warmhalten • Max. Leistung: 900 W; 5 Mikrowellen-Leistungsstufen: 90 W, 180 W, 360 W, 600 W, 900 W • Temperaturregelung von 40 °C–230 °C • Grill 1,75 kW • Grill mit Mikrowellen-Leistungsstufen 90 W, 180 W, 360 W, 600 W kombinierbar • Mikrowelle einzeln oder in Kombination nutzbar • Garraumvolumen: 44 l 	<ul style="list-style-type: none"> • Max. Leistung: 900 W; 5 Mikrowellen-Leistungsstufen: 90 W, 180 W, 360 W, 600 W, 900 W • Grill 1,2 kW • Grill mit Mikrowellen-Leistungsstufen 90 W, 180 W, 360 W kombinierbar • Mikrowelle und Grill einzeln und in Kombination nutzbar • Garraumvolumen: 25 l
Reinigung	<ul style="list-style-type: none"> • humidClean Reinigungshilfe 	<ul style="list-style-type: none"> • humidClean Reinigungshilfe
Umwelt und Sicherheit	<ul style="list-style-type: none"> • Kindersicherung • Sicherheitsabschaltung • Türkontaktschalter 	<ul style="list-style-type: none"> • Sicherheitsabschaltung • Türkontaktschalte
Maße H x B x T	<ul style="list-style-type: none"> • Einbaumaß: 450 – 458 x 560 – 568 x 550 mm • Gerätemaß: 454 x 594 x 570 mm 	<ul style="list-style-type: none"> • Gerätemaß: 382 x 594 x 388 mm • Einbaumaß Hochschrank: 382 x 560 x 550 mm
Technische Informationen	<ul style="list-style-type: none"> • Länge Anschlusskabel: 180 cm • Anschlusswert: 3,35 kW • Maße und Einbauhinweise zu diesem Gerät gemäß technischer Zeichnung¹ beachten! 	<ul style="list-style-type: none"> • Länge Anschlusskabel: 130 cm • Anschlusswert: 1,45 kW • Einbau in Hochschrank möglich • Maße und Einbauhinweise zu diesem Gerät gemäß technischer Zeichnung¹ beachten!
Zubehör	1 Rost	1 Rost, 1 Drehteller
Sonderzubehör	<ul style="list-style-type: none"> • HZ915003, Glasbräter 5,4 l 	
UHP*	1.564 €	995 €

² Auf einer Energieeffizienzklassen-Skala von A+++ bis D, gemäß EU Nr. 65/2014.



NEU

iQ500 | Mikrowelle für den Oberschrank
BF525LMB1



NEU

iQ300 | Mikrowelle für den Oberschrank
BE623LMB3



iQ300 | Mikrowelle für den Oberschrank
BF523LMB3

Design	<ul style="list-style-type: none"> • touchControl-Bedienung, touchSlider • Garraum aus Edelstahl 	<ul style="list-style-type: none"> • Garraum lackiert 	<ul style="list-style-type: none"> • Garraum lackiert
Komfort	<ul style="list-style-type: none"> • LED-Display • Elektronik-Uhr • Leicht-Bedien-Konzept: besonders einfaches, problemloses Einstellen • Bedienung über Sensortasten • cookControl 7 Programme • 4 Auftau- und 3 Garprogramme im Mikrowellenbetrieb • Memory-Funktion (1 Speicherplatz) • LED-Innenbeleuchtung • 25,5 cm Glas-Drehteller • Seitlich öffnende Drehtür, Anschlag links • Taste zum Öffnen der Tür • Kühlgebläse 	<ul style="list-style-type: none"> • LED-Display • Elektronik-Uhr • Drehwähler, Folientasten, Starttaste • Leicht-Bedien-Konzept: besonders einfaches, problemloses Einstellen • cookControl 8 Programme • 4 Auftau- und 3 Garprogramme im Mikrowellenbetrieb • Favoritentaste für individuelle Einstellung • quickStart: Maximale Mikrowellenleistung für 30 Sekunden • LED-Innenbeleuchtung • 27 cm Glas-Drehteller • Seitlich öffnende Drehtür, Anschlag links • Taste zum Öffnen der Tür • Kühlgebläse 	<ul style="list-style-type: none"> • LED-Display • Elektronik-Uhr • Drehwähler, Folientasten • Leicht-Bedien-Konzept: besonders einfaches, problemloses Einstellen • cookControl 7 Programme • 4 Auftau- und 3 Garprogramme im Mikrowellenbetrieb • Favoritentaste für individuelle Einstellung • quickStart: Maximale Mikrowellenleistung für 30 Sekunden • LED-Innenbeleuchtung • 27 cm Glas-Drehteller • Seitlich öffnende Drehtür, Anschlag links • Taste zum Öffnen der Tür • Kühlgebläse
Mikrowelle und Heizart	<ul style="list-style-type: none"> • 800 W Mikrowelle • Max. Leistung: 800 W; • 5 Mikrowellen-Leistungsstufen: 90 W, 180 W, 360 W, 600 W, 800 W • Garraumvolumen: 20 l 	<ul style="list-style-type: none"> • Max. Leistung: 800 W; • 5 Mikrowellen-Leistungsstufen: 90 W, 180 W, 360 W, 600 W, 800 W • Grill 1 kW • Grill mit Mikrowellen-Leistungsstufen 90 W, 180 W, 360 W kombinierbar • Mikrowelle einzeln oder in Kombination nutzbar • Garraumvolumen: 20 l 	<ul style="list-style-type: none"> • Max. Leistung: 800 W; • 5 Mikrowellen-Leistungsstufen: 90 W, 180 W, 360 W, 600 W, 800 W • Garraumvolumen: 20 l
Reinigung	<ul style="list-style-type: none"> • humidClean Reinigungshilfe 	<ul style="list-style-type: none"> • humidClean Reinigungshilfe 	<ul style="list-style-type: none"> • humidClean Reinigungshilfe
Umwelt und Sicherheit	<ul style="list-style-type: none"> • Sicherheitsabschaltung • Türkontaktschalter 	<ul style="list-style-type: none"> • Kindersicherung • Sicherheitsabschaltung • Türkontaktschalter 	<ul style="list-style-type: none"> • Kindersicherung • Sicherheitsabschaltung • Türkontaktschalter
Maße H x B x T	<ul style="list-style-type: none"> • Gerätemaß: 382 x 594 x 317 mm • Einbaumaß Hochschrank: 365 x 560 x 300 mm 	<ul style="list-style-type: none"> • Gerätemaß: 382 x 595 x 335 mm • Einbaumaß Oberschrank: 365 x 560 x 320 mm 	<ul style="list-style-type: none"> • Gerätemaß: 338 x 442 x 315 mm • Innenraummaß: 180 x 280 x 300 mm • Einbaumaß Oberschrank: 362 – 365 x 460 – 468 x 320 mm
Technische Informationen	<ul style="list-style-type: none"> • Länge Anschlusskabel: 130 cm • Anschlusswert: 1,27 kW • Einbaugerät für 60cm breiten Oberschrank • Einbau in Hochschrank möglich • Maße und Einbauhinweise zu diesem Gerät gemäß technischer Zeichnung¹ beachten! 	<ul style="list-style-type: none"> • Anschlusskabel mit Stecker (1,30 m) • Anschlusswert: 1,27 kW • Einbaugerät für 60cm breiten Oberschrank • Einbau in Hochschrank möglich • Maße und Einbauhinweise zu diesem Gerät gemäß technischer Zeichnung¹ beachten! 	<ul style="list-style-type: none"> • Anschlusskabel mit Stecker (1,30 m) • Anschlusswert: 1,27 kW • Einbaugerät für 50 cm breiten Oberschrank • Maße und Einbauhinweise zu diesem Gerät gemäß technischer Zeichnung¹ beachten!
Zubehör	1 Drehteller		
UHP*	919 €	1.006 €	949 €

Entdecke intelligente Kochfelder und Dunstabzüge

Kochfelder
Induktion /
Konventionell / Gas



Intelligente flexZonen: automatische Kochzonenanpassung für maximale Flexibilität

Jetzt musst du nicht mehr lange überlegen, welche Kochzone du für welches Kochgeschirr verwenden solltest. Dank der intelligenten flexZonen erkennt das Kochfeld das Kochgeschirr und passt die Kochzonengröße entsprechend an. Und wenn du dein Kochgeschirr während des Kochens bewegst, werden die Einstellungen übernommen. Topf auf das Kochfeld, einschalten und flexibles Kochen genießen.

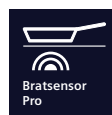

Bratsensor Pro: Kochen ohne Anbrennengefahr

Der Bratsensor Pro hält die Hitze in deiner Pfanne auf einem konstanten Niveau, so dass du dir nie mehr Sorgen machen musst, dass dein Essen anbrennt.

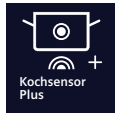

Kochsensor Plus: kochen, ohne überzukochen

Der innovative Kochsensor Plus wird direkt an deinem Topf befestigt und kommuniziert über Bluetooth mit dem Kochfeld. Der Sensor erkennt die von dir eingestellte Temperatur und verhindert ein Überkochen durch intelligentes Gegensteuern.

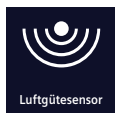

Luftgütesensor: einmal Durchlüften, bitte

Der aktivierte Luftgütesensor misst die Intensität und den Verschmutzungsgrad des Dunstes und passt die benötigte Lüfterleistung automatisch an. Zehn Minuten nach dem Kochen schaltet der Luftgütesensor automatisch die Dunstabzugshaube ab – für eine angenehme Atmosphäre in der Küche.

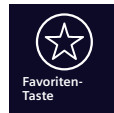

Favoriten-Taste: damit du dein Kochfeld ganz individuell nach deinen Wünschen einstellen kannst

Personalisiere dein Kochfeld mit der Favoriten-Taste: Du kannst zum Beispiel das Wohnzimmerlicht einschalten oder die Lichteinstellung und die Gebläsestufe deiner Dunstabzugshaube steuern.



Teamwork: Kochfeld und Dunstabzugshaube

Dank cookConnect kommunizieren Kochfeld und Dunstabzug*. Der Dunstabzug schaltet sich automatisch ein, sobald du anfängst zu kochen und lässt sich danach, ebenso wie die Beleuchtung, ganz einfach vom Kochfeld aus steuern. Der Luftgütesensor misst kontinuierlich die Intensität von Kochdunst und Gerüchen und passt die Abzugleistung vollautomatisch nach Bedarf an.



Intelligente Dunstabzugsautomatik: das perfekte Zusammenspiel von Kochfeld und Dunstabzugshaube für mehr Kochkomfort

Die intelligente Dunstabzugsautomatik passt die Lüfterleistung deiner Dunstabzugshaube automatisch an die Leistungsstufe deines Kochfeldes an. Lesbarkeit dank Klartext.



Entdecke das ganze Potenzial deines intelligenten Kochfeldes mit Home Connect



* Kochfeld und Dunstabzug müssen mit der Home Connect App verbunden sein.

VIB-Schlüssel Kochfelder

Induktionskochfelder mit und ohne Dunstabzug (Beispiel: EX975LXC1E)

1	2	3	4	5	6	7	8	9	10
E	X	9	7	5	L	X	C	1	E
Geräte-Typ	Technische Plattform	Breite	Design/Rahmen	Glas/Bedruckung	Bedienung	Layout	Komfort	Zähler	Länderkennung
E Kochfeld	D Kombi-Induktion, autark	2 Panorama	0 Flächenbündig	1 Schwarz, ohne Rahmen	B touchControl, autark	B 2x Ring (Domino)	1 Mit Dunstabzug + Timer (Muldenlüfter)	0	E Deutschland
	H powerInduction, autark	3 30 cm (Domino)	1 Rahmenlos, aufgesetzt	5 Schwarz, mit Rahmen	C touchControl, Herd gebunden	E 4 Kochzonen (m/o 1x vario)	2 Mit Dunstabzug, Timer + Bratsensor (Muldenlüfter)	1	
	I powerInduction, Herd gebunden	6 60 cm	3 Front-Facette	R Sonderbedruckung	F touchSlider (alt)	F 4 Kochzonen (inkl. 1x Bräterzone)	B Timer	2	
	M Kombi-Induktion, Herd gebunden	7 70 cm	4 Edelstahl-Rahmen		H touchSlider (neu)	Q 2x Kombi	C Home Connect (HC) + Bratsensor (5/11 Stufen)	3	
	U Multiplex Induktion, autark	8 80 cm	7 Designrahmen		J TFT (klein)	S 1x Kombi, 2x Ring	W HC + Bratsensor + Kochsensor fähig	4	
	X varioInduktion, autark	9 90 cm			K TFT (groß)	V 5 Kochzonen (m/o 1-2x vario)		5	
	Y varioInduktion, Herd gebunden				L Dual lightSlider, rot	W 1x Kombi, 3x Ring		6	
						X 1-3x vario		7	
						Y varioInduktion Plus		8	
								9	
E Kochfeld	X varioInduktion, autark	9 90 cm	7 Designrahmen	5 Schwarz, mit Rahmen	L Dual lightSlider, rot	X 1-3x vario	C Home Connect (HC) + Bratsensor (5/11 Stufen)	1	E Deutschland

VIB-Schlüssel Kochfelder

Konventionelle Kochfelder mit und ohne Dunstabzug (Beispiel: ET801FCP1D)

1	2	3	4	5	6	7	8	9	10
E	T	8	0	1	F	C	P	1	D
Geräte-Typ	Technische Plattform	Breite	Design/Rahmen	Glas/Bedruckung	Bedienung	Layout	Komfort	Zähler	Länderkennung
E Kochfeld	A Herd gebundenes Kochfeld (2x2 ER-Block)	3 30 cm (Domino)	0 Flächenbündig	1 Schwarz, ohne Rahmen	C Schwertknebel (Domino)	C 1x Bräterzone (35 x 14,5 cm) + 2x Zweikreiszonen	1 Mit Dunstabzug + Timer (Muldenlüfter)	0	D Deutschland
	F Herd gebundenes Kochfeld (Polybox)	6 60 cm	3 Frontfacette	5 Schwarz, mit Rahmen	F touchSlider	E 4x normal	A ohne Timer	1	E Deutschland
	T Autarkes Kochfeld oder Muldenlüfter	8 80 cm	4 Edelstahl-Rahmen	R Sonderbedruckung	G Herd gesteuert	F 1x Zweikreiszone (Domino)	N Mit powerBoost (ohne Timer)	2	
			7 Designrahmen		H touchControl (autark)	M Kombi-Zone (37 x 14,5 / 27 x 18 cm) + 1-2 Zweikreiszonen	P Mit powerBoost + Timer	3	
					L Dual lightSlider, rot	N 1x Bräterzone (26,5 x 17 cm) + 1x Zweikreiszone		4	
								5	
								6	
								7	
								8	
								9	
E Kochfeld	T Autarkes Kochfeld	8 80 cm	0 Flächenbündig	1 Schwarz, ohne Rahmen	F touchSlider	C 1x Bräterzone (35 x 14,5 cm) + 2x Zweikreiszonen	P Mit powerBoost & Timer	1	D Deutschland

Gas-Kochfelder (Beispiel: ER6A6PB70D)

1	2	3	4	5	6	7	8	9	10
E	R	6	A	6	P	B	7	0	D
Geräte-Typ	Kochsystem	Maße	Design	Farbe	Kochfeld-Layout	Komfort	Topfträger	Zähler	Länderkennung
E Kochfeld	C Edelstahl	3 30 cm (Domino)	A Schwertknebel	5 Edelstahl	B 2 Brenner (Domino)	B stepFlame-Technologie	4	0	D Deutschland
	R Glaskeramik	6 60 cm		6 Schwarz	H 3 Brenner + 1 Wokbrenner	H	7 Spülmaschinenfeste Topfträger aus Gusseisen	1	F
		9 90 cm			P 4 Brenner	I	9 Topfträger aus Gusseisen	2	
					S 4 Brenner + 1 Dual-Wokbrenner (links)			3	
								4	
								5	
								6	
								7	
								8	
								9	
E Kochfeld	R Glaskeramik	6 60 cm	A Schwertknebel	6 Schwarz	P 4 Brenner	B stepFlame-Technologie	7 Spülmaschinenfeste Topfträger aus Gusseisen	0	D Deutschland

Induktions-Kochfelder – Das Sortiment im Überblick

	UHP*	Design	Home Connect-fähig (WLAN)	Gerätebreite in cm	variInduktion Plus	variInduktion	Kombi-Induktion	Induktion	cookConnect System	Bratsensor	Kochsensor Plus	varioMotion	powerMove Plus	Seite
Induktions-Kochfelder, autark														
EX975LXC1E	2.996 €	Facette		90		●				Plus			●	40
EX275HXC1E	2.795 €	Facette	●	90		●			●	Pro		●		40
EX875KYW1E	3.501 €	Lisene		80	●				●	Plus	Ready	●	●	41
EX801KYW1E	3.406 €	Flächenbündig	●	80										
EX875LYC1E	2.747 €	Facette												
EX801LYC1E	2.653 €	Flächenbündig		80	●					Plus		●	●	41
EX845LYC1E	2.653 €	Flachrahmen												
EX875LVC1E	2.601 €	Facette												
EX801LVC1E	2.535 €	Flächenbündig		80		●				Plus		●	●	42
EX845LVC1E	2.535 €	Flachrahmen												
EX801HVC1E	2.570 €	Flächenbündig	●	80		●			●	Pro		●		42
EX845HVC1E	2.570 €	Flachrahmen	●	80					●					
ED845HWB1E	2.463 €	Flachrahmen	●	80			●		●					43
EH801HFB1E	2.150 €	Flächenbündig	●	80				●	●					43
EH845HFB1E	2.243 €	Flachrahmen	●	80				●	●					
EH801HVB1E	2.312 €	Flächenbündig	●	80				●	●					44
EH845HVB1E	2.312 €	Flachrahmen	●	80				●	●					
EX675JYW1E	3.229 €	Lisene	●	60	●				●	Plus	Ready	●	●	44
EX645LYC1E	2.296 €	Flachrahmen		60	●					Plus		●	●	45
EX675LXC1E	2.296 €	Facette		60		●				Plus			●	45
EX601LXC1E	2.199 €	Flächenbündig												
EX645HXC1E	2.231 €	Flachrahmen	●	60		●			●	Pro		●		46
EX675HEC1E	2.123 €	Facette		60		●			●	Pro		●		46
EX645HEC1E	2.039 €	Flachrahmen	●	60					●					
ED645HQC1E	2.087 €	Flachrahmen	●	60			●		●	Pro				47
ED64RHSB1E	1.896 €	Flachrahmen	●	60			●		●					47
EH675LFC1E	1.911 €	Facette		60						Plus				48
EH601LFC1E	1.814 €	Flächenbündig						●						
EH601HFB1E	1.847 €	Flächenbündig	●	60				●	●					48
EH645HFB1E	1.847 €	Flachrahmen	●	60				●	●					
EH645BFB6E	1.574 €	Flachrahmen		60				●						49
EH645BEB6E	1.449 €	Flachrahmen		60				●						49
EH601HEB1E	1.501 €	Flächenbündig	●	60				●	●					50
EU611BEB6E	1.317 €	Rahmenlos, aufliegend		60				●						50

Konventionelle Kochfelder – Das Sortiment im Überblick

	UHP*	Design	Gerätebreite in cm	Kombi-Zone	Zweikreis-Bräterzone	Bräterzone	powerBoost-Funktion	Seite
Konventionelle Kochfelder, autark								
ET875LMP1D	1.713 €	Facette	80	●			●	51
ET801LMP1D	1.603 €	Flächenbündig						
ET801FCP1D	1.506 €	Flächenbündig	80		●		●	52
ET845FCP1D	1.506 €	Flachrahmen						
ET675FNP1E	1.105 €	Facette	60			●	●	52
ET601FNP1E	1.014 €	Flächenbündig						
ET645HN17E	838 €	Flachrahmen	60			●		53
ET645HE17	736 €	Flachrahmen	60					53

Eine Vielfalt, die aus dem Rahmen fällt

Die Einbaufassungen für die Kochfelder von Siemens.

Einbau-Fassungen für jeden Geschmack: die Rahmen-Designs

Für den Einbau von Glaskeramik-Kochfeldern kann man zwischen hochwertigen und stilvollen Rahmen wählen – ob Facetten-Design, Flachrahmen-Design oder nahtlos flächenbündig in Stein, Granit oder Holz. Der neue Flachrahmen zeichnet sich durch eine besonders edle und noch flachere Optik aus.

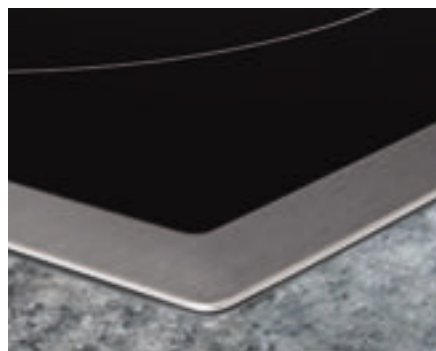

Flachrahmen-Design



Facetten-Design



Facette vorne



Flächenbündiges Design

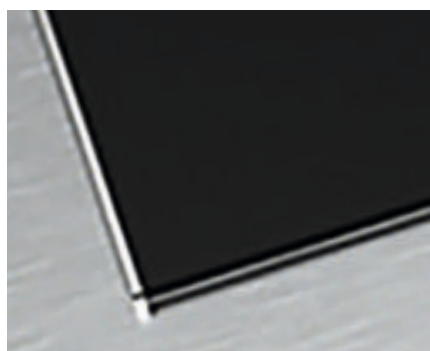

Lisenen-Design



Rahmenlos, aufliegend

Gas-Kochfelder – Das Sortiment im Überblick

	UHP*	Design	Gerätebreite in cm	stepFlame Technology	Normalbrenner	Wokbrenner	Starkbrenner	Sparbrenner	Kindersicherung	Seite
Gas-Kochfelder										
ER9A6SB70	1.933 €	Facette	90	●	VR + VM	L	HR	HM		54
ER6A6PB70D	1.396 €	Facette	60	●	VL + VR		HR	HL		55
EC6A5HB90D	938 €		60	●	VL + HL	HR		VR		55

L = Links / R = Rechts / VL = Vorne Links / VR = Vorne Rechts / VM = Vorne Mitte / HM = Hinten Mitte / HL = Hinten Links / HR = Hinten Rechts

Domino-Kochfelder – Das Sortiment im Überblick

	UHP*	Ausführung/Design	Gerätebreite in cm	varioInduktion	Induktion	reStart	quickStart	touchSlider	stepFlame Technology	Kindersicherung	Seite
Domino-Kochfelder											
EX375FXB1E	1.487 €	Induktions-Kochfeld	30	●		●	●	●		●	56
EH375FBB1E	1.334 €	Induktions-Kochfeld	30		●	●	●	●		●	56
ET375FFP1E	812 €	Kochfeld	30			●		●		●	57
ET375CFA1E	638 €	Kochfeld	30								57
ER3A6BB70D	1.163 €	Gas-Kochfeld	30						●		57

*Unverbindliche Höchstpreisempfehlung des Herstellers inkl. 20% MwSt. in Euro.



iQ700 | Glaskeramik-Kochfelder autark variolInduktion, 90 cm breit



iQ700 | Glaskeramik-Kochfeld autark variolInduktion, 90 cm breit

Facette: EX975LXC1E
 Flächenbündig:
 Flachrahmen:

EX275HXC1E

Design	<ul style="list-style-type: none"> • Facetten-Design • Kombinierbar mit Glaskeramik-Kochfeldern im Facetten-Design 	<ul style="list-style-type: none"> • Facetten-Design 															
Leistung und Größe	<table border="1"> <tr> <td>L</td> <td>40 x 24 cm</td> <td>3,3 kW (3,7 kW)</td> </tr> <tr> <td>M</td> <td>30 x 24 cm</td> <td>2,6 kW (3,7 kW)</td> </tr> <tr> <td>R</td> <td>40 x 24 cm</td> <td>3,3 kW (3,7 kW)</td> </tr> </table>	L	40 x 24 cm	3,3 kW (3,7 kW)	M	30 x 24 cm	2,6 kW (3,7 kW)	R	40 x 24 cm	3,3 kW (3,7 kW)	<table border="1"> <tr> <td>L</td> <td>21 x 40 cm</td> <td>3,3 kW (3,7 kW)</td> </tr> <tr> <td>R</td> <td>21 x 40 cm</td> <td>3,3 kW (3,7 kW)</td> </tr> </table>	L	21 x 40 cm	3,3 kW (3,7 kW)	R	21 x 40 cm	3,3 kW (3,7 kW)
L	40 x 24 cm	3,3 kW (3,7 kW)															
M	30 x 24 cm	2,6 kW (3,7 kW)															
R	40 x 24 cm	3,3 kW (3,7 kW)															
L	21 x 40 cm	3,3 kW (3,7 kW)															
R	21 x 40 cm	3,3 kW (3,7 kW)															
Ausstattung / Komfort	<ul style="list-style-type: none"> • Dual lightSlider-Bedienung • Bratsensor Plus mit 5 Temperurstufen • 5 Induktions-Kochzonen • 3 variolInduktion-Kochzonen • powerMove Plus • quickStart • reStart • Timer • 17 Leistungs-Stufen • Laufzeitanzeige • Warmhaltefunktion 	<ul style="list-style-type: none"> • touchSlider-Bedienung • Favoriten-Taste • Bratsensor Pro mit 11 Temperurstufen • 4 Induktions-Kochzonen • 2 variolInduktion-Kochzonen • Home Connect-fähig über WLAN • cookConnect System (mit passender Dunstabzugshaube) • Kochassistent (über Home Connect) • Intelligente flexZonen • varioMotion • quickStart • reStart • Timer • 17 Leistungs-Stufen 															
Schnelligkeit	<ul style="list-style-type: none"> • powerBoost-Funktion 	<ul style="list-style-type: none"> • powerBoost-Funktion 															
Umwelt und Sicherheit	<ul style="list-style-type: none"> • Wischschutzfunktion • Sicherheitsabschaltung • Topferkennung • Kindersicherung • Hauptschalter • 2-stufige Restwärmeanzeige je Kochzone • Energieverbrauchsanzeige 	<ul style="list-style-type: none"> • Sicherheitsabschaltung • Kindersicherung • Hauptschalter • Pause-Taste • 2-stufige Restwärmeanzeige je Kochzone 															
Maße¹ H x B x T	<ul style="list-style-type: none"> • Einbaumaß: 51x880x490/500 mm • Gerätemaß: 51x912x520 mm 	<ul style="list-style-type: none"> • Einbaumaß: 51x880x330 mm • Gerätemaß: 51x912x350 mm 															
Technische Informationen	<ul style="list-style-type: none"> • Länge Anschlusskabel: 110 cm • Anschlusswert: 11,1 kW • powerManagement Funktion 	<ul style="list-style-type: none"> • Länge Anschlusskabel: 100 cm • Anschlusswert: 7,4 kW • powerManagement Funktion 															
Sonderzubehör Weiteres Sonderzubehör ab S. 162	<ul style="list-style-type: none"> • HZ390522, Grillplatte • HZ9TY010, Teppan Yaki • HZ9FF010, Flex-Pfanne • HZ9FF030, Flex-Pfannen-Set, 3-teilig • HZ9FF040, Flex-Pfannen-Set, 4-teilig • HZ9CF240, Bratpfanne, beschichtet Ø Boden 18 cm • HZ9CF280, Bratpfanne, beschichtet Ø Boden 22 cm 	<ul style="list-style-type: none"> • HZ390522, Grillplatte • HZ9TY010, Teppan Yaki • HZ9FF010, Flex-Pfanne • HZ9FF030, Flex-Pfannen-Set, 3-teilig • HZ9FF040, Flex-Pfannen-Set, 4-teilig • HZ9CF240, Bratpfanne, beschichtet Ø Boden 18 cm • HZ9CF280, Bratpfanne, beschichtet Ø Boden 22 cm 															
UHP*	Facette: 2.996 € EX975LXC1E	Facette: 2.795 € EX275HXC1E															

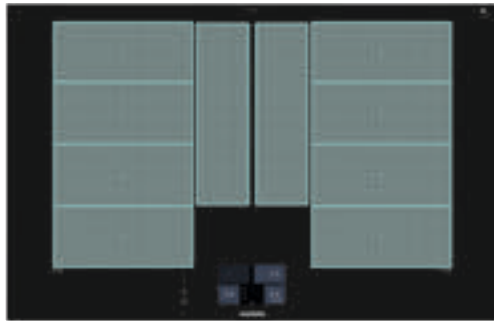

**iQ700 | Glaskeramik-Kochfelder autark
varioInduktion Plus, 80 cm breit**

**iQ700 | Glaskeramik-Kochfelder autark
varioInduktion Plus, 80 cm breit**

Lisenen-

Design/Facette: EX875KYW1E (Seitliche Lisenen) (Abb.)

Flächenbündig: EX801KYW1E

Flachrahmen:

EX875LYC1E (Abb.)

EX801LYC1E

EX845LYC1E

Design	<ul style="list-style-type: none"> • Aufliegendes Design mit seitlichen Lisenen (EX875KYW1E) • Flächenbündiges Design (EX801KYW1E) 	<ul style="list-style-type: none"> • Facetten-Design (EX875LYC1E) • Flächenbündiges Design (EX801LYC1E) • Flachrahmen-Design (EX845LYC1E) • Kombinierbar mit Glaskeramik-Kochfeldern im Facetten-Design (nur EX875LYC1E) 																								
Leistung und Größe	<table border="0"> <tr> <td>L</td> <td>40 x 23 cm</td> <td>3,3 kW (3,7 kW)</td> </tr> <tr> <td>R</td> <td>40 x 23 cm</td> <td>3,3 kW (3,7 kW)</td> </tr> <tr> <td>ML</td> <td>30 x 7 cm</td> <td>-²</td> </tr> <tr> <td>MR</td> <td>30 x 7 cm</td> <td>-²</td> </tr> </table>	L	40 x 23 cm	3,3 kW (3,7 kW)	R	40 x 23 cm	3,3 kW (3,7 kW)	ML	30 x 7 cm	- ²	MR	30 x 7 cm	- ²	<table border="0"> <tr> <td>L</td> <td>40 x 23 cm</td> <td>3,3 kW (3,7 kW)</td> </tr> <tr> <td>R</td> <td>40 x 23 cm</td> <td>3,3 kW (3,7 kW)</td> </tr> <tr> <td>ML</td> <td>30 x 7 cm</td> <td>-²</td> </tr> <tr> <td>MR</td> <td>30 x 7 cm</td> <td>-²</td> </tr> </table>	L	40 x 23 cm	3,3 kW (3,7 kW)	R	40 x 23 cm	3,3 kW (3,7 kW)	ML	30 x 7 cm	- ²	MR	30 x 7 cm	- ²
L	40 x 23 cm	3,3 kW (3,7 kW)																								
R	40 x 23 cm	3,3 kW (3,7 kW)																								
ML	30 x 7 cm	- ²																								
MR	30 x 7 cm	- ²																								
L	40 x 23 cm	3,3 kW (3,7 kW)																								
R	40 x 23 cm	3,3 kW (3,7 kW)																								
ML	30 x 7 cm	- ²																								
MR	30 x 7 cm	- ²																								
Ausstattung / Komfort	<ul style="list-style-type: none"> • TFT-Touchdisplay • Kochsensor Plus ready (Kochsensor nicht im Lieferumfang enthalten) • Bratsensor Plus mit 5 Temperurstufen • 4 Induktions-Kochzonen • varioInduktion Plus • Home Connect-fähig über WLAN • cookConnect System (mit passender Dunstabzugshaube) • Kochassistent (über Home Connect) • Warmhaltefunktion • powerMove Plus • varioMotion • quickStart • reStart • Timer • 17 Leistungs-Stufen • Laufzeitanzeige 	<ul style="list-style-type: none"> • Dual lightSlider-Bedienung • Bratsensor Plus mit 5 Temperurstufen • 4 Induktions-Kochzonen • varioInduktion Plus • varioMotion • powerMove Plus • Warmhaltefunktion • quickStart • reStart • Timer • 17 Leistungs-Stufen • Laufzeitanzeige 																								
Schnelligkeit	<ul style="list-style-type: none"> • powerBoost-Funktion 	<ul style="list-style-type: none"> • powerBoost-Funktion 																								
Umwelt und Sicherheit	<ul style="list-style-type: none"> • Wischschutzfunktion • Sicherheitsabschaltung • Topferkennung • Kindersicherung • Hauptschalter • 2-stufige Restwärmeanzeige je Kochzone • Energieverbrauchsanzeige 	<ul style="list-style-type: none"> • Wischschutzfunktion • Sicherheitsabschaltung • Topferkennung • Kindersicherung • Hauptschalter • 2-stufige Restwärmeanzeige je Kochzone • Energieverbrauchsanzeige 																								
Maße¹ H x B x T	<p>EX875KYW1E: • Einbaumaß: 51x750/780x490/500 mm • Gerätemaß: 51x812x520 mm</p> <p>EX801KYW1E: • Einbaumaß: 56x780/796x500 – 516 mm • Gerätemaß: 56x792x512 mm • Für den Einbau in Stein- oder Granitarbeitsplatten</p>	<p>EX875LYC1E: • Einbaumaß: 51x750/780x490/500 mm • Gerätemaß: 51x812x520 mm</p> <p>EX801LYC1E: • Einbaumaß: 56x780/796x500 – 516 mm • Gerätemaß: 56x792x512 mm • Für den Einbau in Stein- oder Granitarbeitsplatten</p> <p>EX845LYC1E: • Einbaumaß: 55x780x500 mm • Gerätemaß: 55x795x517 mm</p>																								
Technische Informationen	<ul style="list-style-type: none"> • Länge Anschlusskabel: 110 cm • Anschlusswert: 7,4 kW • powerManagement Funktion 	<ul style="list-style-type: none"> • Länge Anschlusskabel: 110 cm • Anschlusswert: 7,4 kW • powerManagement Funktion 																								
Sonderzubehör Weiteres Sonderzubehör ab S. 162	<ul style="list-style-type: none"> • HZ390522, Grillplatte • HZ9TY010, Teppan Yaki • HZ9FF010, Flex-Pfanne • HZ9FF030, Flex-Pfannen-Set, 3-teilig • HZ9FF040, Flex-Pfannen-Set, 4-teilig • HZ9CF240, Bratpfanne, beschichtet Ø Boden 18 cm • HZ9CF280, Bratpfanne, beschichtet Ø Boden 22 cm • HZ39050, Kabelloser Temperatursensor für Kochfeld 	<ul style="list-style-type: none"> • HZ390522, Grillplatte • HZ9TY010, Teppan Yaki • HZ9FF010, Flex-Pfanne • HZ9FF030, Flex-Pfannen-Set, 3-teilig • HZ9FF040, Flex-Pfannen-Set, 4-teilig • HZ9CF240, Bratpfanne, beschichtet Ø Boden 18 cm • HZ9CF280, Bratpfanne, beschichtet Ø Boden 22 cm 																								
UHP*	<p>Lisenen-Design/Facette: 3.501 € EX875KYW1E</p> <p>Flächenbündig: 3.406 € EX801KYW1E</p>	<p>Lisenen-Design/Facette: 2.747 € EX875LYC1E</p> <p>Flächenbündig: 2.653 € EX801LYC1E</p> <p>Flachrahmen: 2.653 € EX845LYC1E</p>																								

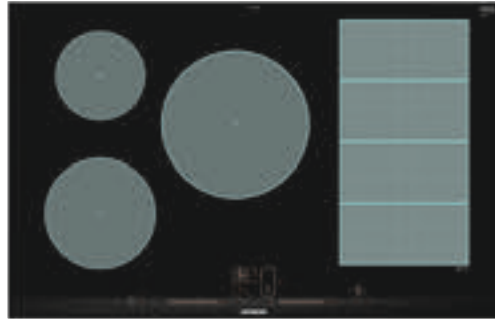

iQ700 | Glaskeramik-Kochfelder autark varioInduktion, 80 cm breit

Facette: EX875LVC1E (Abb.)
 Flächenbündig: EX801LVC1E
 Flachrahmen: EX845LVC1E

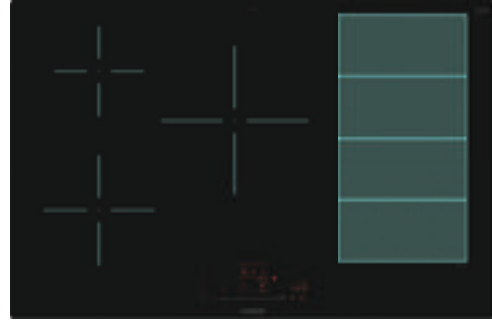

iQ700 | Glaskeramik-Kochfeld autark varioInduktion, 80 cm breit

EX801HVC1E (Abb.)
 EX845HVC1E

Design	<ul style="list-style-type: none"> • Facetten-Design (EX875LVC1E) • Flächenbündiges Design (EX801LVC1E) • Flachrahmen-Design (EX845LVC1E) • Kombinierbar mit Glaskeramik-Kochfeldern im Facetten-Design (nur EX875LVC1E) 	<ul style="list-style-type: none"> • Flächenbündiges Design (EX801HVC1E) • Flachrahmen-Design (EX845HVC1E) 																											
Leistung und Größe	<table border="0"> <tr> <td>VL</td> <td>18 cm</td> <td>1,8 kW (3,1 kW)</td> </tr> <tr> <td>HL</td> <td>14,5 cm</td> <td>1,4 kW (2,2 kW)</td> </tr> <tr> <td>M</td> <td>24 cm</td> <td>2,2 kW (3,7 kW)</td> </tr> <tr> <td>R</td> <td>40x21 cm</td> <td>3,3 kW (3,7 kW)</td> </tr> </table>	VL	18 cm	1,8 kW (3,1 kW)	HL	14,5 cm	1,4 kW (2,2 kW)	M	24 cm	2,2 kW (3,7 kW)	R	40x21 cm	3,3 kW (3,7 kW)	<table border="0"> <tr> <td>VL</td> <td>18 cm</td> <td>2,0 kW (3,1 kW)</td> </tr> <tr> <td>HL</td> <td>14,5 cm</td> <td>1,6 kW (2,2 kW)</td> </tr> <tr> <td>MH</td> <td>24 cm</td> <td>2,5 kW (3,7 kW)</td> </tr> <tr> <td>VR</td> <td>20x21 cm</td> <td>2,2 kW (3,7 kW)</td> </tr> <tr> <td>HR</td> <td>20x21 cm</td> <td>2,2 kW (3,7 kW)</td> </tr> </table>	VL	18 cm	2,0 kW (3,1 kW)	HL	14,5 cm	1,6 kW (2,2 kW)	MH	24 cm	2,5 kW (3,7 kW)	VR	20x21 cm	2,2 kW (3,7 kW)	HR	20x21 cm	2,2 kW (3,7 kW)
VL	18 cm	1,8 kW (3,1 kW)																											
HL	14,5 cm	1,4 kW (2,2 kW)																											
M	24 cm	2,2 kW (3,7 kW)																											
R	40x21 cm	3,3 kW (3,7 kW)																											
VL	18 cm	2,0 kW (3,1 kW)																											
HL	14,5 cm	1,6 kW (2,2 kW)																											
MH	24 cm	2,5 kW (3,7 kW)																											
VR	20x21 cm	2,2 kW (3,7 kW)																											
HR	20x21 cm	2,2 kW (3,7 kW)																											
Ausstattung / Komfort	<ul style="list-style-type: none"> • Dual lightSlider-Bedienung • Bratsensor Plus mit 5 Temperaturstufen • 5 Induktions-Kochzonen • 1 varioInduktion-Kochzone • powerMove Plus • Warmhaltefunktion • quickStart • reStart • Timer • 17 Leistungs-Stufen • Laufzeitanzeige 	<ul style="list-style-type: none"> • touchSlider-Bedienung • Favoriten-Taste • Bratsensor Pro mit 11 Temperaturstufen • 5 Induktions-Kochzonen • 1 varioInduktion-Kochzone • Intelligente flexZonen • Home Connect-fähig über WLAN • cookConnect System (mit passender Dunstabzugshaube) • Kochassistent (über Home Connect) • varioMotion • quickStart • reStart • Timer • 17 Leistungs-Stufen 																											
Schnelligkeit	<ul style="list-style-type: none"> • powerBoost-Funktion 	<ul style="list-style-type: none"> • powerBoost-Funktion 																											
Umwelt und Sicherheit	<ul style="list-style-type: none"> • Wischschutzfunktion • Topferkennung • Kindersicherung • 2-stufige Restwärmeanzeige je Kochzone • Energieverbrauchsanzeige • Sicherheitsabschaltung • Hauptschalter 	<ul style="list-style-type: none"> • Sicherheitsabschaltung • Kindersicherung • Hauptschalter • Pause-Taste • 2-stufige Restwärmeanzeige je Kochzone 																											
Maße¹ H x B x T	<p>EX875LVC1E: • Einbaumaß: 51x750/780x490/500 mm • Gerätemaß: 51x812x520 mm</p> <p>EX801LVC1E: • Einbaumaß: 56x780/796x500 – 516 mm • Gerätemaß: 56x792x512 mm • Für den Einbau in Stein- oder Granitarbeitsplatten</p> <p>EX845LVC1E: • Einbaumaß: 55x780x500 mm • Gerätemaß: 55x795x517 mm</p>	<p>EX801HVC1E: • Einbaumaß: 56x780/796x500 – 516 mm • Gerätemaß: 56x792x512 mm • Für den Einbau in Stein- oder Granitarbeitsplatten</p> <p>EX845HVC1E: • Einbaumaß: 55x780x500 mm • Gerätemaß: 55x802x523 mm</p>																											
Technische Informationen	<ul style="list-style-type: none"> • Länge Anschlusskabel: 110 cm • Anschlusswert: 7,4 kW • powerManagement Funktion 	<ul style="list-style-type: none"> • Länge Anschlusskabel: 100 cm • Anschlusswert: 7,4 kW • powerManagement Funktion 																											
Sonderzubehör Weiteres Sonderzubehör ab S. 162	<ul style="list-style-type: none"> • HZ390522, Grillplatte • HZ9TY010, Teppan Yaki • HZ9FF010, Flex-Pfanne • HZ9FF030, Flex-Pfannen-Set, 3-teilig • HZ9FF040, Flex-Pfannen-Set, 4-teilig • HZ9CF240, Bratpfanne, beschichtet Ø Boden 18 cm • HZ9CF280, Bratpfanne, beschichtet Ø Boden 22 cm 	<ul style="list-style-type: none"> • HZ9ES100, Espresso-Kocher (4 Tassen) • HZ9FE280, Eisenpfanne Ø Boden 18 cm • HZ9SE060, 6-teiliges Set bestehend aus 4 Töpfen + 2 Pfannen • HZ9CF240, Bratpfanne, beschichtet Ø Boden 18 cm • HZ9CF280, Bratpfanne, beschichtet Ø Boden 22 cm 																											
UHP*	<p>Facette: 2.601 € EX875LVC1E</p> <p>Flächenbündig: 2.535 € EX801LVC1E</p> <p>Flachrahmen: 2.535 € EX845LVC1E</p>	<p>Flächenbündig: 2.570 € EX801HVC1E</p> <p>Flachrahmen: 2.570 € EX845HVC1E</p>																											

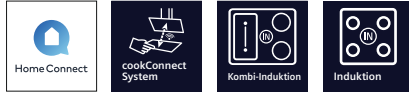

iQ500 | Glaskeramik-Kochfeld autark
Kombi-Induktion, 80 cm breit

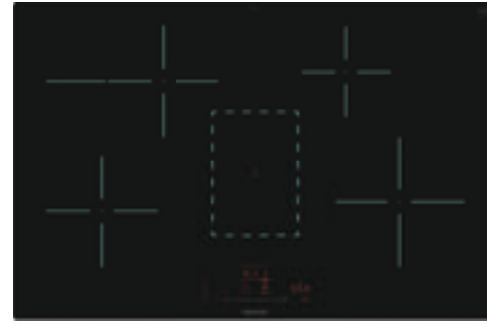

iQ300 | Glaskeramik-Kochfelder autark
Induktion, 80 cm breit

Flächenbündig:

Flachrahmen: ED845HWP1E

EH801HFB1E (Abb.)

EH845HFB1E

Design	<ul style="list-style-type: none"> Flachrahmen-Design 	<ul style="list-style-type: none"> Flächenbündiges Design (EH801HFB1E) Flachrahmen-Design (EH845HFB1E) 																											
Leistung und Größe	<table border="0"> <tr><td>VL</td><td>18 cm</td><td>2,0 kW (3,1 kW)</td></tr> <tr><td>HL</td><td>14,5 cm</td><td>1,6 kW (2,2 kW)</td></tr> <tr><td>MH</td><td>24 cm</td><td>2,5 kW (3,7 kW)</td></tr> <tr><td>VR</td><td>19x21 cm</td><td>2,5 kW (3,7 kW)</td></tr> <tr><td>HR</td><td>19x21 cm</td><td>2,5 kW (3,7 kW)</td></tr> </table>	VL	18 cm	2,0 kW (3,1 kW)	HL	14,5 cm	1,6 kW (2,2 kW)	MH	24 cm	2,5 kW (3,7 kW)	VR	19x21 cm	2,5 kW (3,7 kW)	HR	19x21 cm	2,5 kW (3,7 kW)	<table border="0"> <tr><td>VL</td><td>18 cm</td><td>2,0 kW (3,3 kW)</td></tr> <tr><td>HL</td><td>28/18 cm</td><td>2,0 kW (3,1 kW)</td></tr> <tr><td>VR</td><td>21 cm</td><td>2,5 kW (3,7 kW)</td></tr> <tr><td>HR</td><td>14,5 cm</td><td>1,6 kW (2,2 kW)</td></tr> </table>	VL	18 cm	2,0 kW (3,3 kW)	HL	28/18 cm	2,0 kW (3,1 kW)	VR	21 cm	2,5 kW (3,7 kW)	HR	14,5 cm	1,6 kW (2,2 kW)
VL	18 cm	2,0 kW (3,1 kW)																											
HL	14,5 cm	1,6 kW (2,2 kW)																											
MH	24 cm	2,5 kW (3,7 kW)																											
VR	19x21 cm	2,5 kW (3,7 kW)																											
HR	19x21 cm	2,5 kW (3,7 kW)																											
VL	18 cm	2,0 kW (3,3 kW)																											
HL	28/18 cm	2,0 kW (3,1 kW)																											
VR	21 cm	2,5 kW (3,7 kW)																											
HR	14,5 cm	1,6 kW (2,2 kW)																											
Ausstattung / Komfort	<ul style="list-style-type: none"> touchSlider-Bedienung Favoriten-Taste Kombi-Zone 5 Induktions-Kochzonen Home Connect-fähig über WLAN cookConnect System (mit passender Dunstabzugshaube) quickStart reStart Timer 17 Leistungs-Stufen 	<ul style="list-style-type: none"> touchSlider-Bedienung Favoriten-Taste 4 Induktions-Kochzonen, davon 1 zuschaltbare Bräterzone Home Connect-fähig über WLAN cookConnect System (mit passender Dunstabzugshaube) quickStart reStart Timer 17 Leistungs-Stufen Warmhaltezone 																											
Schnelligkeit	<ul style="list-style-type: none"> powerBoost-Funktion 	<ul style="list-style-type: none"> powerBoost-Funktion 																											
Umwelt und Sicherheit	<ul style="list-style-type: none"> Sicherheitsabschaltung Kindersicherung Hauptschalter Pause-Taste 2-stufige Restwärmeanzeige je Kochzone 	<ul style="list-style-type: none"> Sicherheitsabschaltung Kindersicherung Hauptschalter Pause-Taste 2-stufige Restwärmeanzeige je Kochzone 																											
Maße¹ H x B x T	<ul style="list-style-type: none"> Einbaumaß: 55x780x500 mm Gerätemaß: 55x802x523 mm 	<p>EH845HFB1E:</p> <ul style="list-style-type: none"> Einbaumaß: 55 x 780 x 500 mm Gerätemaß: 55 x 802 x 523 mm <p>EH801HFB1E:</p> <ul style="list-style-type: none"> Einbaumaß: 56x780/796x500 – 516 mm Gerätemaß: 56x792x512 mm Für den Einbau in Stein- oder Granitarbeitsplatten 																											
Technische Informationen	<ul style="list-style-type: none"> Länge Anschlusskabel: 100 cm Anschlusswert: 7,4 kW powerManagement Funktion 	<ul style="list-style-type: none"> Länge Anschlusskabel: 100 cm Anschlusswert: 7,4 kW powerManagement Funktion 																											
Sonderzubehör <small>Weiteres Sonderzubehör ab S. 162</small>	<ul style="list-style-type: none"> HZ9ES100, Espresso-Kocher (4 Tassen) HZ9FE280, Eisenpfanne Ø Boden 18 cm HZ9SE060, 6-teiliges Set bestehend aus 4 Töpfen + 2 Pfannen HZ9CF240, Bratpfanne, beschichtet Ø Boden 18 cm HZ9CF280, Bratpfanne, beschichtet Ø Boden 22 cm 	<ul style="list-style-type: none"> HZ9FE280, Eisenpfanne Ø Boden 18 cm HZ9SE060, 6-teiliges Set bestehend aus 4 Töpfen + 2 Pfannen HZ9CF240, Bratpfanne, beschichtet Ø Boden 18 cm HZ9CF280, Bratpfanne, beschichtet Ø Boden 22 cm 																											
UHP*	Flachrahmen: 2.463 € ED845HWP1E	Flächenbündig: 2.150 € EH801HFB1E Flachrahmen: 2.243,- € EH845HFB1E																											

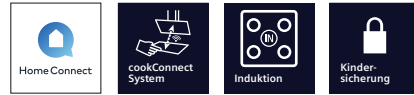
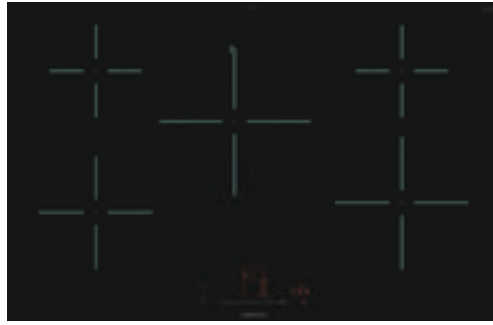

iQ100 | Glaskeramik-Kochfelder autark
Induktion, 80 cm breit



iQ700 | Glaskeramik-Kochfeld autark
varioInduktion Plus, 60 cm breit

EX675JYW1E

Lisenen-Design:

Flächenbündig: EH801HVB1E (Abb.)

Flachrahmen: EH845HVB1E

Design	<ul style="list-style-type: none"> • Flächenbündiges Design (EH801HVB1E) • Flachrahmen-Design (EH845HVB1E) 	<ul style="list-style-type: none"> • Aufliegendes Design mit seitlichen Lisenen 																								
Leistung und Größe	<table border="0"> <tr> <td>VL</td> <td>18 cm</td> <td>2,0 kW (3,1 kW)</td> </tr> <tr> <td>HL</td> <td>14,5 cm</td> <td>1,6 kW (2,2 kW)</td> </tr> <tr> <td>M</td> <td>24 cm</td> <td>2,5 kW (3,7 kW)</td> </tr> <tr> <td>VR</td> <td>21 cm</td> <td>2,5 kW (3,7 kW)</td> </tr> <tr> <td>HR</td> <td>14,5 cm</td> <td>1,6 kW (2,2 kW)</td> </tr> </table>	VL	18 cm	2,0 kW (3,1 kW)	HL	14,5 cm	1,6 kW (2,2 kW)	M	24 cm	2,5 kW (3,7 kW)	VR	21 cm	2,5 kW (3,7 kW)	HR	14,5 cm	1,6 kW (2,2 kW)	<table border="0"> <tr> <td>L</td> <td>38 x 23 cm</td> <td>3,3 kW (3,7 kW)</td> </tr> <tr> <td>R</td> <td>38 x 23 cm</td> <td>3,3 kW (3,7 kW)</td> </tr> <tr> <td>M</td> <td>30 x 7 cm</td> <td>–²</td> </tr> </table>	L	38 x 23 cm	3,3 kW (3,7 kW)	R	38 x 23 cm	3,3 kW (3,7 kW)	M	30 x 7 cm	– ²
VL	18 cm	2,0 kW (3,1 kW)																								
HL	14,5 cm	1,6 kW (2,2 kW)																								
M	24 cm	2,5 kW (3,7 kW)																								
VR	21 cm	2,5 kW (3,7 kW)																								
HR	14,5 cm	1,6 kW (2,2 kW)																								
L	38 x 23 cm	3,3 kW (3,7 kW)																								
R	38 x 23 cm	3,3 kW (3,7 kW)																								
M	30 x 7 cm	– ²																								
Ausstattung / Komfort	<ul style="list-style-type: none"> • touchSlider-Bedienung • Favoriten-Taste • 5 Induktions-Kochzonen • Home Connect-fähig über WLAN • cookConnect System (mit passender Dunstabzugshaube) • quickStart • reStart • Timer • 17 Leistungs-Stufen 	<ul style="list-style-type: none"> • TFT-Touchdisplay • Kochsensor Plus ready (Kochsensor nicht im Lieferumfang enthalten) • Bratsensor Plus mit 5 Temperaturstufen • 4 Induktions-Kochzonen • varioInduktion Plus • Home Connect-fähig über WLAN • cookConnect System (mit passender Dunstabzugshaube) • powerMove Plus • varioMotion • reStart • quickStart • Timer • 17 Leistungs-Stufen • Laufzeitanzeige • Warmhaltefunktion 																								
Schnelligkeit	<ul style="list-style-type: none"> • powerBoost-Funktion 	<ul style="list-style-type: none"> • powerBoost-Funktion 																								
Umwelt und Sicherheit	<ul style="list-style-type: none"> • Sicherheitsabschaltung • Kindersicherung • Hauptschalter • Pause-Taste • 2-stufige Restwärmeanzeige je Kochzone 	<ul style="list-style-type: none"> • Wischschutzfunktion • Sicherheitsabschaltung • Topferkennung • Kindersicherung • Hauptschalter • 2-stufige Restwärmeanzeige je Kochzone • Energieverbrauchsanzeige 																								
Maße¹ H x B x T	<p>EH801HVB1E:</p> <ul style="list-style-type: none"> • Einbaumaß: 56x780/796x500 – 516 mm • Gerätemaß: 56x792x512 mm • Für den Einbau in Stein- oder Granitarbeitsplatten <p>EH845HVB1E:</p> <ul style="list-style-type: none"> • Einbaumaß: 55x780x500 mm • Gerätemaß: 55x802x523 mm 	<ul style="list-style-type: none"> • Einbaumaß: 51x560x490/500 mm • Gerätemaß: 51x602x520 mm 																								
Technische Informationen	<ul style="list-style-type: none"> • Länge Anschlusskabel: 100 cm • Anschlusswert: 7,4 kW • powerManagement Funktion 	<ul style="list-style-type: none"> • Länge Anschlusskabel: 110 cm • Anschlusswert: 7,4 kW • powerManagement Funktion 																								
Sonderzubehör Weiteres Sonderzubehör ab S. 162	<ul style="list-style-type: none"> • HZ9SE060, 6-teiliges Set bestehend aus 4 Töpfen + 2 Pfannen • HZ9FE280, Eisenpfanne Ø Boden 18 cm • HZ9CF240, Bratpfanne, beschichtet Ø Boden 18 cm • HZ9CF280, Bratpfanne, beschichtet Ø Boden 22 cm 	<ul style="list-style-type: none"> • HZ390522, Grillplatte • HZ9TY010, Teppan Yaki • HZ9FF010, Flex-Pfanne • HZ9FF030, Flex-Pfannen-Set, 3-teilig • HZ9FF040, Flex-Pfannen-Set, 4-teilig • HZ9CF240, Bratpfanne, beschichtet Ø Boden 18 cm • HZ9CF280, Bratpfanne, beschichtet Ø Boden 22 cm • HZ39050, Kabelloser Temperatursensor für Kochfeld 																								
UHP*	<p>Flächenbündig: 2.312 € EH801HVB1E</p> <p>Flachrahmen: 2.312 € EH845HVB1E</p>	<p>Lisenen-Design: 3.229 € EX675JYW1E</p>																								

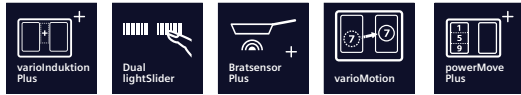
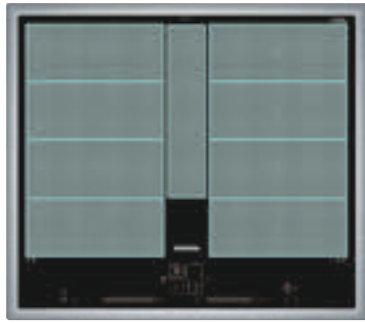

iQ700 | Glaskeramik-Kochfeld autark varioInduktion Plus, 60 cm breit

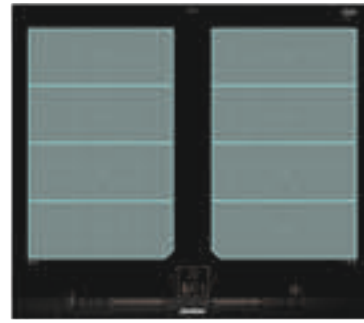

iQ700 | Glaskeramik-Kochfelder autark varioInduktion, 60 cm breit

Lisenen-Design:
Flächenbündig:
Flachrahmen: EX645LYC1E

EX675LXC1E (Abb.)
EX601LXC1E

Design	<ul style="list-style-type: none"> Flachrahmen-Design 	<ul style="list-style-type: none"> Facetten-Design (EX675LXC1E) Flächenbündiges Design (EX601LXC1E) Kombinierbar mit Glaskeramik-Kochfeldern im Facetten-Design (nur EX675LXC1E) 															
Leistung und Größe	<table border="0"> <tr> <td>L</td> <td>38 x 22,5 cm</td> <td>3,3 kW (3,7 kW)</td> </tr> <tr> <td>R</td> <td>38 x 22,5 cm</td> <td>3,3 kW (3,7 kW)</td> </tr> <tr> <td>M</td> <td>30 x 7 cm</td> <td>–²</td> </tr> </table>	L	38 x 22,5 cm	3,3 kW (3,7 kW)	R	38 x 22,5 cm	3,3 kW (3,7 kW)	M	30 x 7 cm	– ²	<table border="0"> <tr> <td>L</td> <td>38 x 24 cm</td> <td>3,3 kW (3,7 kW)</td> </tr> <tr> <td>R</td> <td>38 x 24 cm</td> <td>3,3 kW (3,7 kW)</td> </tr> </table>	L	38 x 24 cm	3,3 kW (3,7 kW)	R	38 x 24 cm	3,3 kW (3,7 kW)
L	38 x 22,5 cm	3,3 kW (3,7 kW)															
R	38 x 22,5 cm	3,3 kW (3,7 kW)															
M	30 x 7 cm	– ²															
L	38 x 24 cm	3,3 kW (3,7 kW)															
R	38 x 24 cm	3,3 kW (3,7 kW)															
Ausstattung / Komfort	<ul style="list-style-type: none"> Dual lightSlider-Bedienung Bratsensor Plus mit 5 Temperaturstufen 4 Induktions-Kochzonen varioInduktion Plus varioMotion powerMove Plus quickStart reStart Timer 17 Leistungs-Stufen Laufzeitanzeige Warmhaltefunktion 	<ul style="list-style-type: none"> Dual lightSlider-Bedienung Bratsensor Plus mit 5 Temperaturstufen 4 Induktions-Kochzonen 2 varioInduktion-Kochzonen powerMove Plus quickStart reStart Timer 17 Leistungs-Stufen Laufzeitanzeige Warmhaltefunktion 															
Schnelligkeit	<ul style="list-style-type: none"> powerBoost-Funktion 	<ul style="list-style-type: none"> powerBoost-Funktion 															
Umwelt und Sicherheit	<ul style="list-style-type: none"> Wischschutzfunktion Sicherheitsabschaltung Topferkennung Kindersicherung Hauptschalter 2-stufige Restwärmeanzeige je Kochzone Energieverbrauchsanzeige 	<ul style="list-style-type: none"> Wischschutzfunktion Sicherheitsabschaltung Topferkennung Kindersicherung Hauptschalter 2-stufige Restwärmeanzeige je Kochzone Energieverbrauchsanzeige 															
Maße¹ H x B x T	<ul style="list-style-type: none"> Einbaumaß: 55x560x490/500 mm Gerätemaß: 55x583x513 mm 	<p>EX675LXC1E:</p> <ul style="list-style-type: none"> Einbaumaß: 51x560x490/500 mm Gerätemaß: 51x602x520 mm <p>EX601LXC1E:</p> <ul style="list-style-type: none"> Einbaumaß: 56x560/576x500 – 516 mm Gerätemaß: 56x572x512 mm Für den Einbau in Stein- oder Granitarbeitsplatten 															
Technische Informationen	<ul style="list-style-type: none"> Länge Anschlusskabel: 110 cm Anschlusswert: 7,4 kW powerManagement Funktion 	<ul style="list-style-type: none"> Länge Anschlusskabel: 110 cm Anschlusswert: 7,4 kW powerManagement Funktion 															
Sonderzubehör Weiteres Sonderzubehör ab S. 162	<ul style="list-style-type: none"> HZ390522, Grillplatte HZ9TY010, Teppan Yaki HZ9FF010, Flex-Pfanne HZ9FF030, Flex-Pfannen-Set, 3-teilig HZ9FF040, Flex-Pfannen-Set, 4-teilig HZ9CF240, Bratpfanne, beschichtet Ø Boden 18 cm HZ9CF280, Bratpfanne, beschichtet Ø Boden 22 cm 	<ul style="list-style-type: none"> HZ390522, Grillplatte HZ9TY010, Teppan Yaki HZ9FF010, Flex-Pfanne HZ9FF030, Flex-Pfannen-Set, 3-teilig HZ9CF240, Bratpfanne, beschichtet Ø Boden 18 cm HZ9CF280, Bratpfanne, beschichtet Ø Boden 22 cm 															
UHP*	Flachrahmen: 2.296 € EX645LYC1E	Lisenen-Design: 2.296 € EX675LXC1E Flächenbündig: 2.199 € EX601LXC1E															

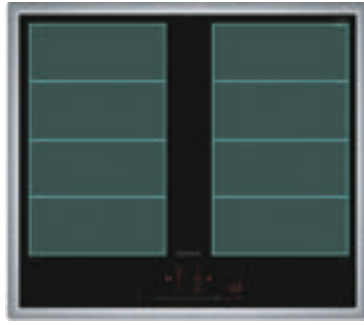

iQ700 | Glaskeramik-Kochfeld autark
variInduktion, 60 cm breit

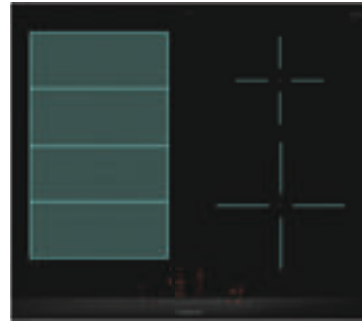

iQ700 | Glaskeramik-Kochfeld autark
variInduktion, 60 cm breit

EX675HEC1E (Abb.)

Facette:

Flächenbündig:

Flachrahmen: EX645HXC1E

EX645HEC1E

Design	<ul style="list-style-type: none"> Flachrahmen-Design 	<ul style="list-style-type: none"> Facetten-Design (EX675HEC1E) Flachrahmen-Design (EX645HEC1E) 															
Leistung und Größe	<table border="0"> <tr> <td>L</td> <td>40 x 23 cm</td> <td>2,2 kW (3,7 kW)</td> </tr> <tr> <td>R</td> <td>40 x 23 cm</td> <td>2,2 kW (3,7 kW)</td> </tr> </table>	L	40 x 23 cm	2,2 kW (3,7 kW)	R	40 x 23 cm	2,2 kW (3,7 kW)	<table border="0"> <tr> <td>L</td> <td>38 x 23 cm</td> <td>2,2 kW (3,7 kW)</td> </tr> <tr> <td>VR</td> <td>21 cm</td> <td>2,5 kW (3,7 kW)</td> </tr> <tr> <td>HR</td> <td>14,5 cm</td> <td>1,6 kW (2,2 kW)</td> </tr> </table>	L	38 x 23 cm	2,2 kW (3,7 kW)	VR	21 cm	2,5 kW (3,7 kW)	HR	14,5 cm	1,6 kW (2,2 kW)
L	40 x 23 cm	2,2 kW (3,7 kW)															
R	40 x 23 cm	2,2 kW (3,7 kW)															
L	38 x 23 cm	2,2 kW (3,7 kW)															
VR	21 cm	2,5 kW (3,7 kW)															
HR	14,5 cm	1,6 kW (2,2 kW)															
Ausstattung / Komfort	<ul style="list-style-type: none"> touchSlider-Bedienung Favoriten-Taste Bratsensor Pro mit 11 Temperurstufen 4 Induktions-Kochzonen 2 variInduktion-Kochzonen Kochassistent (über Home Connect) Intelligente flexZonen Home Connect-fähig über WLAN cookConnect System (mit passender Dunstabzugshaube) varioMotion quickStart reStart Timer 17 Leistungs-Stufen 	<ul style="list-style-type: none"> touchSlider-Bedienung Favoriten-Taste Bratsensor Pro mit 11 Temperurstufen 4 Induktions-Kochzonen 1 variInduktion-Kochzone Intelligente flexZonen Home Connect-fähig über WLAN cookConnect System (mit passender Dunstabzugshaube) Kochassistent (über Home Connect) varioMotion quickStart reStart Timer 17 Leistungs-Stufen 															
Schnelligkeit	<ul style="list-style-type: none"> powerBoost-Funktion 	<ul style="list-style-type: none"> powerBoost-Funktion 															
Umwelt und Sicherheit	<ul style="list-style-type: none"> Sicherheitsabschaltung Kindersicherung Hauptschalter Pause-Taste 2-stufige Restwärmeanzeige je Kochzone 	<ul style="list-style-type: none"> Sicherheitsabschaltung Kindersicherung Hauptschalter Pause-Taste 2-stufige Restwärmeanzeige je Kochzone 															
Maße¹ H x B x T	<ul style="list-style-type: none"> Einbaumaß: 55x560x490/500 mm Gerätemaß: 55x583x513 mm 	<p>EX675HEC1E:</p> <ul style="list-style-type: none"> Einbaumaß: 51x560x490/500 mm Gerätemaß: 51x602x520 mm <p>EX645HEC1E:</p> <ul style="list-style-type: none"> Einbaumaß: 55x560x490/500 mm Gerätemaß: 55x583x513 mm 															
Technische Informationen	<ul style="list-style-type: none"> Länge Anschlusskabel: 100 cm Anschlusswert: 7,4 kW powerManagement Funktion 	<ul style="list-style-type: none"> Länge Anschlusskabel: 100 cm Anschlusswert: 7,4 kW powerManagement Funktion 															
Sonderzubehör Weiteres Sonderzubehör ab S. 162	<ul style="list-style-type: none"> HZ390522, Grillplatte HZ9TY010, Teppan Yaki HZ9FF010, Flex-Pfanne HZ9FF030, Flex-Pfannen-Set, 3-teilig HZ9FF040, Flex-Pfannen-Set, 4-teilig HZ9CF240, Bratpfanne, beschichtet Ø Boden 18 cm HZ9CF280, Bratpfanne, beschichtet Ø Boden 22 cm 	<ul style="list-style-type: none"> HZ390522, Grillplatte HZ9TY010, Teppan Yaki HZ9FF010, Flex-Pfanne HZ9FF030, Flex-Pfannen-Set, 3-teilig HZ9FF040, Flex-Pfannen-Set, 4-teilig HZ9SE030, 3-teiliges Set bestehend aus 2 Töpfen + 1 Pfanne HZ9ES100, Espresso-Kocher (4 Tassen) HZ9FE280, Eisenpfanne Ø Boden 18 cm HZ9SE060, 6-teiliges Set bestehend aus 4 Töpfen + 2 Pfannen HZ9SE040, 4-teiliges Set bestehend aus 3 Töpfen + 1 Pfanne HZ9CF240, Bratpfanne, beschichtet Ø Boden 18 cm HZ9CF280, Bratpfanne, beschichtet Ø Boden 22 cm 															
UHP*	Flachrahmen: 2.231 € EX645HXC1E	Facetten-Design: 2.123 € EX675HEC1E Flachrahmen: 2.039 € EX645HEC1E															

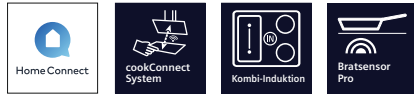

iQ500 | Glaskeramik-Kochfeld autark
Kombi-Induktion, 60 cm breit

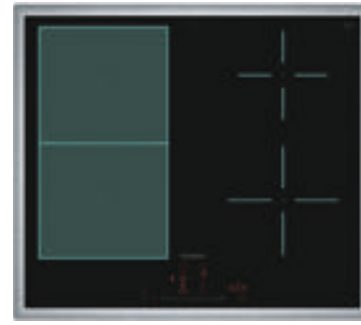

iQ500 | Glaskeramik-Kochfeld autark
Kombi-Induktion, 60 cm breit

Kochfelder
Induktion /
Konventionell / Gas

Facette:

Flächenbündig:

Flachrahmen: ED645HQC1E

ED64RHSB1E

Design	<ul style="list-style-type: none"> Flachrahmen-Design 	<ul style="list-style-type: none"> Flachrahmen-Design 																								
Leistung und Größe	<table border="0"> <tr> <td>VL</td> <td>19 cm</td> <td>2,5 kW (3,7kW)</td> </tr> <tr> <td>HL</td> <td>19 cm</td> <td>2,5 kW (3,7kW)</td> </tr> <tr> <td>VR</td> <td>19 cm</td> <td>2,5 kW (3,7kW)</td> </tr> <tr> <td>HR</td> <td>19 cm</td> <td>2,5 kW (3,7kW)</td> </tr> </table>	VL	19 cm	2,5 kW (3,7kW)	HL	19 cm	2,5 kW (3,7kW)	VR	19 cm	2,5 kW (3,7kW)	HR	19 cm	2,5 kW (3,7kW)	<table border="0"> <tr> <td>VL</td> <td>19x21 cm</td> <td>2,5 kW (3,7kW)</td> </tr> <tr> <td>HL</td> <td>19x21 cm</td> <td>2,5 kW (3,7kW)</td> </tr> <tr> <td>VR</td> <td>18 cm</td> <td>2,0 kW (3,1 kW)</td> </tr> <tr> <td>HR</td> <td>14,5 cm</td> <td>1,6 kW (2,2 kW)</td> </tr> </table>	VL	19x21 cm	2,5 kW (3,7kW)	HL	19x21 cm	2,5 kW (3,7kW)	VR	18 cm	2,0 kW (3,1 kW)	HR	14,5 cm	1,6 kW (2,2 kW)
VL	19 cm	2,5 kW (3,7kW)																								
HL	19 cm	2,5 kW (3,7kW)																								
VR	19 cm	2,5 kW (3,7kW)																								
HR	19 cm	2,5 kW (3,7kW)																								
VL	19x21 cm	2,5 kW (3,7kW)																								
HL	19x21 cm	2,5 kW (3,7kW)																								
VR	18 cm	2,0 kW (3,1 kW)																								
HR	14,5 cm	1,6 kW (2,2 kW)																								
Ausstattung / Komfort	<ul style="list-style-type: none"> touchSlider-Bedienung Favoriten-Taste Bratsensor Pro mit 11 Temperaturstufen Home Connect-fähig über WLAN cookConnect System (mit passender Dunstabzugshaube) Kochassistent (über Home Connect) 4 Induktions-Kochzonen 2 Kombi-Zonen quickStart reStart Timer 17 Leistungs-Stufen 	<ul style="list-style-type: none"> touchSlider-Bedienung Favoriten-Taste 4 Induktions-Kochzonen 1 Kombi-Zone Home Connect-fähig über WLAN cookConnect System (mit passender Dunstabzugshaube) quickStart reStart Timer 17 Leistungs-Stufen 																								
Schnelligkeit	<ul style="list-style-type: none"> powerBoost-Funktion 	<ul style="list-style-type: none"> powerBoost-Funktion 																								
Umwelt und Sicherheit	<ul style="list-style-type: none"> Sicherheitsabschaltung Kindersicherung Hauptschalter Pause-Taste 2-stufige Restwärmeanzeige je Kochzone 	<ul style="list-style-type: none"> Sicherheitsabschaltung Kindersicherung Hauptschalter Pause-Taste 2-stufige Restwärmeanzeige je Kochzone 																								
Maße¹ H x B x T	<ul style="list-style-type: none"> Einbaumaß: 55x560x490/500 mm Gerätemaß: 55x583x513 mm 	<ul style="list-style-type: none"> Einbaumaß: 55x560x490/500 mm Gerätemaß: 55x583x513 mm 																								
Technische Informationen	<ul style="list-style-type: none"> Länge Anschlusskabel: 100 cm Anschlusswert: 7,4 kW powerManagement Funktion 	<ul style="list-style-type: none"> Länge Anschlusskabel: 100 cm Anschlusswert: 6,9 kW powerManagement Funktion 																								
Sonderzubehör Weiteres Sonderzubehör ab S. 162	<ul style="list-style-type: none"> HZ9SE030, 3-teiliges Set bestehend aus 2 Töpfen + 1 Pfanne HZ9ES100, Espresso-Kocher (4 Tassen) HZ9FE280, Eisenpfanne Ø Boden 18 cm HZ9SE060, 6-teiliges Set bestehend aus 4 Töpfen + 2 Pfannen HZ9SE040, 4-teiliges Set bestehend aus 3 Töpfen + 1 Pfanne HZ9CF240, Bratpfanne, beschichtet Ø Boden 18 cm HZ9CF280, Bratpfanne, beschichtet Ø Boden 22 cm 	<ul style="list-style-type: none"> HZ9SE030, 3-teiliges Set bestehend aus 2 Töpfen + 1 Pfanne HZ9ES100, Espresso-Kocher (4 Tassen) HZ9FE280, Eisenpfanne Ø Boden 18 cm HZ9SE060, 6-teiliges Set bestehend aus 4 Töpfen + 2 Pfannen HZ9SE040, 4-teiliges Set bestehend aus 3 Töpfen + 1 Pfanne HZ9CF240, Bratpfanne, beschichtet Ø Boden 18 cm HZ9CF280, Bratpfanne, beschichtet Ø Boden 22 cm 																								
UHP*	Flachrahmen: 2.087 € ED645HQC1E	Flachrahmen: 1.896,- € ED64RHSB1E																								

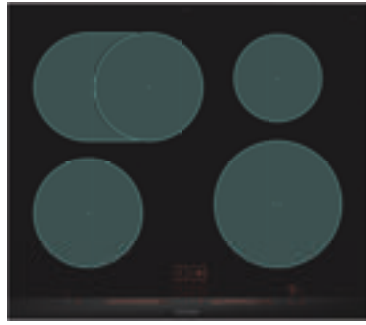

iQ300 | Glaskeramik-Kochfelder autark Induktion, 60 cm breit

Facette: EH675LFC1E (Abb.)
Flächenbündig: EH601LFC1E
Flachrahmen:

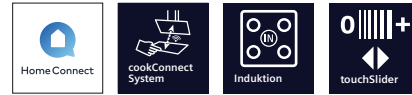

iQ300 | Glaskeramik-Kochfelder autark Induktion, 60 cm breit

EH601HFB1E (Abb.)
EH645HFB1E

Design	<ul style="list-style-type: none"> • Facetten-Design (EH675LFC1E) • Flächenbündiges Design (EH601LFC1E) • Kombinierbar mit Glaskeramik-Kochfeldern im Facetten-Design (nur EH675LFC1E) 	<ul style="list-style-type: none"> • Flächenbündiges Design (EH601HFB1E) • Flachrahmen-Design (EH645HFB1E) 																								
Leistung und Größe	<table border="1"> <tr> <td>VL</td> <td>18 cm</td> <td>1,8 kW (3,1 kW)</td> </tr> <tr> <td>HL</td> <td>18/18 x 28 cm</td> <td>1,8/2,0 kW (3,1/3,7 kW)</td> </tr> <tr> <td>VR</td> <td>21 cm</td> <td>2,2 kW (3,7 kW)</td> </tr> <tr> <td>HR</td> <td>14,5 cm</td> <td>1,4 kW (2,2 kW)</td> </tr> </table>	VL	18 cm	1,8 kW (3,1 kW)	HL	18/18 x 28 cm	1,8/2,0 kW (3,1/3,7 kW)	VR	21 cm	2,2 kW (3,7 kW)	HR	14,5 cm	1,4 kW (2,2 kW)	<table border="1"> <tr> <td>VL</td> <td>18 cm</td> <td>2,0 kW (3,1 kW)</td> </tr> <tr> <td>HL</td> <td>18 x 28 cm</td> <td>2,0 kW (3,1 kW)</td> </tr> <tr> <td>VR</td> <td>21 cm</td> <td>2,5 kW (3,7 kW)</td> </tr> <tr> <td>HR</td> <td>14,5 cm</td> <td>1,6 kW (2,2 kW)</td> </tr> </table>	VL	18 cm	2,0 kW (3,1 kW)	HL	18 x 28 cm	2,0 kW (3,1 kW)	VR	21 cm	2,5 kW (3,7 kW)	HR	14,5 cm	1,6 kW (2,2 kW)
VL	18 cm	1,8 kW (3,1 kW)																								
HL	18/18 x 28 cm	1,8/2,0 kW (3,1/3,7 kW)																								
VR	21 cm	2,2 kW (3,7 kW)																								
HR	14,5 cm	1,4 kW (2,2 kW)																								
VL	18 cm	2,0 kW (3,1 kW)																								
HL	18 x 28 cm	2,0 kW (3,1 kW)																								
VR	21 cm	2,5 kW (3,7 kW)																								
HR	14,5 cm	1,6 kW (2,2 kW)																								
Ausstattung / Komfort	<ul style="list-style-type: none"> • Dual lightSlider-Bedienung • Bratsensor Plus mit 5 Temperaturstufen • 4 Induktions-Kochzonen, davon 1 mit zuschaltbarer Bräterzone • quickStart • reStart • Timer • 17 Leistungs-Stufen • Laufzeitanzeige • Warmhaltefunktion 	<ul style="list-style-type: none"> • touchSlider-Bedienung • Favoriten-Taste • 4 Induktions-Kochzonen, davon 1 mit zuschaltbarer Bräterzone • Home Connect-fähig über WLAN • cookConnect System (mit passender Dunstabzugshaube) • quickStart • reStart • Timer • 17 Leistungs-Stufen 																								
Schnelligkeit	<ul style="list-style-type: none"> • powerBoost-Funktion 	<ul style="list-style-type: none"> • powerBoost-Funktion 																								
Umwelt und Sicherheit	<ul style="list-style-type: none"> • Wischschutzfunktion • Sicherheitsabschaltung • Topferkennung • Kindersicherung • Hauptschalter • 2-stufige Restwärmeanzeige je Kochzone • Energieverbrauchsanzeige 	<ul style="list-style-type: none"> • Sicherheitsabschaltung • Kindersicherung • Hauptschalter • Pause-Taste • 2-stufige Restwärmeanzeige je Kochzone 																								
Maße¹ H x B x T	<p>EH675LFC1E: • Einbaumaß: 51x560x490/500 mm • Gerätemaß: 51x602x520 mm</p> <p>EH601LFC1E: • Einbaumaß: 56x560/576x500 – 516 mm • Gerätemaß: 56x572x512 mm • Für den Einbau in Stein- oder Granitarbeitsplatten</p>	<p>EH601HFB1E: • Einbaumaß: 56x560/576x500 – 516 mm • Gerätemaß: 56x572x512 mm • Für den Einbau in Stein- oder Granitarbeitsplatten</p> <p>EH645HFB1E: • Einbaumaß: 55x560x490/500 mm • Gerätemaß: 55x583x513 mm</p>																								
Technische Informationen	<ul style="list-style-type: none"> • Länge Anschlusskabel: 110 cm • Anschlusswert: 7,4 kW • powerManagement Funktion 	<ul style="list-style-type: none"> • Länge Anschlusskabel: 100 cm • Anschlusswert: 7,4 kW • powerManagement Funktion 																								
Sonderzubehör Weiteres Sonderzubehör ab S. 162	<ul style="list-style-type: none"> • HZ9SE030, 3-teiliges Set bestehend aus 2 Töpfen + 1 Pfanne • HZ9ES100, Espresso-Kocher (4 Tassen) • HZ9FE280, Eisenpfanne Ø Boden 18 cm • HZ9SE060, 6-teiliges Set bestehend aus 4 Töpfen + 2 Pfannen • HZ9SE040, 4-teiliges Set bestehend aus 3 Töpfen + 1 Pfanne • HZ9CF240, Bratpfanne, beschichtet Ø Boden 18 cm • HZ9CF280, Bratpfanne, beschichtet Ø Boden 22 cm 	<ul style="list-style-type: none"> • HZ9SE030, 3-teiliges Set bestehend aus 2 Töpfen + 1 Pfanne • HZ9ES100, Espresso-Kocher (4 Tassen) • HZ9FE280, Eisenpfanne Ø Boden 18 cm • HZ9SE060, 6-teiliges Set bestehend aus 4 Töpfen + 2 Pfannen • HZ9SE040, 4-teiliges Set bestehend aus 3 Töpfen + 1 Pfanne • HZ9CF240, Bratpfanne, beschichtet Ø Boden 18 cm • HZ9CF280, Bratpfanne, beschichtet Ø Boden 22 cm 																								
UHP*	<p>Facette: 1.911 € EH675LFC1E</p> <p>Flächenbündig: 1.814 € EH601LFC1E</p>	<p>Flächenbündig: 1.847 € EH601HFB1E</p> <p>Flachrahmen: 1.847 € EH645HFB1E</p>																								



iQ300 | Glaskeramik-Kochfeld autark Induktion, 60 cm breit



iQ100 | Glaskeramik-Kochfeld autark Induktion, 60 cm breit

Flächenbündig:

Flachrahmen: EH645BFB6E

EH645BEB6E

Design	<ul style="list-style-type: none"> Flachrahmen-Design 	<ul style="list-style-type: none"> Flachrahmen-Design 																								
Leistung und Größe	<table border="0"> <tr> <td>VL</td> <td>18 cm</td> <td>1,8 kW (3,1 kW)</td> </tr> <tr> <td>HL</td> <td>18x28 cm</td> <td>1,8 kW (3,1 kW)</td> </tr> <tr> <td>VR</td> <td>21 cm</td> <td>2,2 kW (3,7 kW)</td> </tr> <tr> <td>HR</td> <td>14,5 cm</td> <td>1,4 kW (2,2 kW)</td> </tr> </table>	VL	18 cm	1,8 kW (3,1 kW)	HL	18x28 cm	1,8 kW (3,1 kW)	VR	21 cm	2,2 kW (3,7 kW)	HR	14,5 cm	1,4 kW (2,2 kW)	<table border="0"> <tr> <td>VL</td> <td>18 cm</td> <td>1,8 kW (3,1 kW)</td> </tr> <tr> <td>HL</td> <td>18 cm</td> <td>1,8 kW (3,1 kW)</td> </tr> <tr> <td>VR</td> <td>21 cm</td> <td>2,2 kW (3,7 kW)</td> </tr> <tr> <td>HR</td> <td>14,5 cm</td> <td>1,4 kW (2,2 kW)</td> </tr> </table>	VL	18 cm	1,8 kW (3,1 kW)	HL	18 cm	1,8 kW (3,1 kW)	VR	21 cm	2,2 kW (3,7 kW)	HR	14,5 cm	1,4 kW (2,2 kW)
VL	18 cm	1,8 kW (3,1 kW)																								
HL	18x28 cm	1,8 kW (3,1 kW)																								
VR	21 cm	2,2 kW (3,7 kW)																								
HR	14,5 cm	1,4 kW (2,2 kW)																								
VL	18 cm	1,8 kW (3,1 kW)																								
HL	18 cm	1,8 kW (3,1 kW)																								
VR	21 cm	2,2 kW (3,7 kW)																								
HR	14,5 cm	1,4 kW (2,2 kW)																								
Ausstattung / Komfort	<ul style="list-style-type: none"> touchControl-Bedienung 4 Induktions-Kochzonen, davon 1 mit zuschaltbarer Bräterzone quickStart reStart Timer 17 Leistungs-Stufen Schnelles Abschalten 	<ul style="list-style-type: none"> touchControl-Bedienung 4 Induktions-Kochzonen quickStart reStart Timer 17 Leistungs-Stufen Schnelles Abschalten 																								
Schnelligkeit	<ul style="list-style-type: none"> powerBoost-Funktion 	<ul style="list-style-type: none"> powerBoost-Funktion 																								
Umwelt und Sicherheit	<ul style="list-style-type: none"> Sicherheitsabschaltung Kindersicherung Hauptschalter 2-stufige Restwärmeanzeige je Kochzone 	<ul style="list-style-type: none"> Sicherheitsabschaltung Kindersicherung Hauptschalter 2-stufige Restwärmeanzeige je Kochzone 																								
Maße¹ H x B x T	<ul style="list-style-type: none"> Einbaumaß: 55x560x490/500 mm Gerätemaß: 55x583x513 mm 	<ul style="list-style-type: none"> Einbaumaß: 55x560x490/500 mm Gerätemaß: 55x583x513 mm 																								
Technische Informationen	<ul style="list-style-type: none"> Länge Anschlusskabel: 110 cm Anschlusswert: 7,4 kW powerManagement Funktion 	<ul style="list-style-type: none"> Länge Anschlusskabel: 110 cm Anschlusswert: 7,4 kW powerManagement Funktion 																								
Sonderzubehör Weiteres Sonderzubehör ab S. 162	<ul style="list-style-type: none"> HZ9SE030, 3-teiliges Set bestehend aus 2 Töpfen + 1 Pfanne HZ9ES100, Espresso-Kocher (4 Tassen) HZ9FE280, Eisenpfanne Ø Boden 18 cm HZ9SE060, 6-teiliges Set bestehend aus 4 Töpfen + 2 Pfannen HZ9SE040, 4-teiliges Set bestehend aus 3 Töpfen + 1 Pfanne HZ9CF240, Bratpfanne, beschichtet Ø Boden 18 cm HZ9CF280, Bratpfanne, beschichtet Ø Boden 22 cm 	<ul style="list-style-type: none"> HZ9SE030, 3-teiliges Set bestehend aus 2 Töpfen + 1 Pfanne HZ9ES100, Espresso-Kocher (4 Tassen) HZ9FE280, Eisenpfanne Ø Boden 18 cm HZ9SE060, 6-teiliges Set bestehend aus 4 Töpfen + 2 Pfannen HZ9SE040, 4-teiliges Set bestehend aus 3 Töpfen + 1 Pfanne HZ9CF240, Bratpfanne, beschichtet Ø Boden 18 cm HZ9CF280, Bratpfanne, beschichtet Ø Boden 22 cm 																								
UHP*	Flachrahmen: 1.574 € EH645BFB6E	Flachrahmen: 1.449 € EH645BEB6E																								

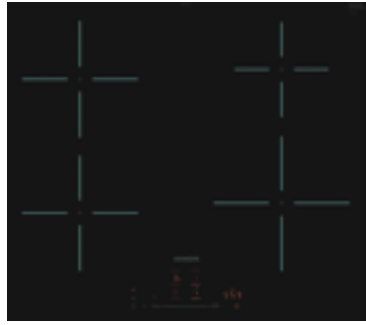

iQ100 | Glaskeramik-Kochfeld autark
Induktion, 60 cm breit



iQ100 | Glaskeramik-Kochfeld autark
Induktion, 60 cm breit

Flächenbündig: EH601HEB1E

Rahmenlos:

EU611BEB6E

Design	<ul style="list-style-type: none"> • Flächenbündiges Design 	<ul style="list-style-type: none"> • Rahmenlos, aufliegend 																								
Leistung und Größe	<table border="1"> <tbody> <tr> <td>VL</td> <td>18 cm</td> <td>2,0 kW (3,1 kW)</td> </tr> <tr> <td>HL</td> <td>18 cm</td> <td>2,0 kW (3,1 kW)</td> </tr> <tr> <td>VR</td> <td>21 cm</td> <td>2,5 kW (3,7 kW)</td> </tr> <tr> <td>HR</td> <td>14,5 cm</td> <td>1,6 kW (2,2 kW)</td> </tr> </tbody> </table>	VL	18 cm	2,0 kW (3,1 kW)	HL	18 cm	2,0 kW (3,1 kW)	VR	21 cm	2,5 kW (3,7 kW)	HR	14,5 cm	1,6 kW (2,2 kW)	<table border="1"> <tbody> <tr> <td>VL</td> <td>18 cm</td> <td>1,8 kW (3,1 kW)</td> </tr> <tr> <td>HL</td> <td>18 cm</td> <td>1,8 kW (3,1 kW)</td> </tr> <tr> <td>VR</td> <td>21 cm</td> <td>2,2 kW (3,7 kW)</td> </tr> <tr> <td>HR</td> <td>14,5 cm</td> <td>1,4 kW (2,2 kW)</td> </tr> </tbody> </table>	VL	18 cm	1,8 kW (3,1 kW)	HL	18 cm	1,8 kW (3,1 kW)	VR	21 cm	2,2 kW (3,7 kW)	HR	14,5 cm	1,4 kW (2,2 kW)
VL	18 cm	2,0 kW (3,1 kW)																								
HL	18 cm	2,0 kW (3,1 kW)																								
VR	21 cm	2,5 kW (3,7 kW)																								
HR	14,5 cm	1,6 kW (2,2 kW)																								
VL	18 cm	1,8 kW (3,1 kW)																								
HL	18 cm	1,8 kW (3,1 kW)																								
VR	21 cm	2,2 kW (3,7 kW)																								
HR	14,5 cm	1,4 kW (2,2 kW)																								
Ausstattung / Komfort	<ul style="list-style-type: none"> • touchSlider-Bedienung • Favoriten-Taste • 4 Induktions-Kochzonen • Home Connect-fähig über WLAN • cookConnect System (mit passender Dunstabzugshaube) • quickStart • reStart • Timer • 17 Leistungs-Stufen 	<ul style="list-style-type: none"> • touchControl-Bedienung • 4 Induktions-Kochzonen • quickStart • reStart • Timer • 17 Leistungs-Stufen • Schnelles Abschalten 																								
Schnelligkeit	<ul style="list-style-type: none"> • powerBoost-Funktion 	<ul style="list-style-type: none"> • powerBoost-Funktion 																								
Umwelt und Sicherheit	<ul style="list-style-type: none"> • Sicherheitsabschaltung • Kindersicherung • Hauptschalter • Pause-Taste • 2-stufige Restwärmeanzeige je Kochzone 	<ul style="list-style-type: none"> • Sicherheitsabschaltung • Kindersicherung • Hauptschalter • 2-stufige Restwärmeanzeige je Kochzone 																								
Maße¹ H x B x T	<ul style="list-style-type: none"> • Einbaumaß: 56x560/576x500 – 516 mm • Gerätemaß: 56x572x512 mm • Für den Einbau in Stein- oder Granitarbeitsplatten 	<ul style="list-style-type: none"> • Einbaumaß: 51x560x490/500 mm • Gerätemaß: 51x592x522 mm 																								
Technische Informationen	<ul style="list-style-type: none"> • Länge Anschlusskabel: 100 cm • Anschlusswert: 7,4 kW • powerManagement Funktion 	<ul style="list-style-type: none"> • Länge Anschlusskabel: 110 cm • Anschlusswert: 4,6 kW • powerManagement Funktion 																								
Sonderzubehör Weiteres Sonderzubehör ab S. 162	<ul style="list-style-type: none"> • HZ9SE030, 3-teiliges Set bestehend aus 2 Töpfen + 1 Pfanne • HZ9ES100, Espresso-Kocher (4 Tassen) • HZ9FE280, Eisenpfanne Ø Boden 18 cm • HZ9SE060, 6-teiliges Set bestehend aus 4 Töpfen + 2 Pfannen • HZ9SE040, 4-teiliges Set bestehend aus 3 Töpfen + 1 Pfanne • HZ9CF240, Bratpfanne, beschichtet Ø Boden 18 cm • HZ9CF280, Bratpfanne, beschichtet Ø Boden 22 cm 	<ul style="list-style-type: none"> • HZ9SE030, 3-teiliges Set bestehend aus 2 Töpfen + 1 Pfanne • HZ9ES100, Espresso-Kocher (4 Tassen) • HZ9FE280, Eisenpfanne Ø Boden 18 cm • HZ9SE060, 6-teiliges Set bestehend aus 4 Töpfen + 2 Pfannen • HZ9SE040, 4-teiliges Set bestehend aus 3 Töpfen + 1 Pfanne • HZ9CF240, Bratpfanne, beschichtet Ø Boden 18 cm • HZ9CF280, Bratpfanne, beschichtet Ø Boden 22 cm 																								
UHP*	Flächenbündig: 1.501 € EH601HEB1E	Rahmenlos: 1.317 € EU611BEB6E																								

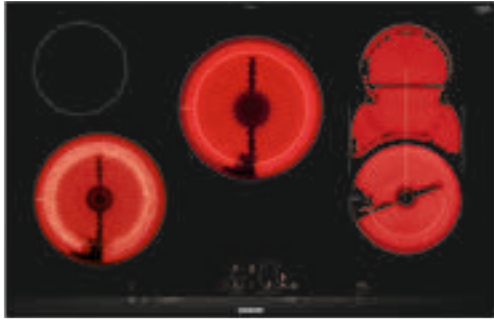

iQ500 | Glaskeramik-Kochfelder autark 80 cm breit

Facette: ET875LMP1D (Abb.)
Flächenbündig: ET801LMP1D
Flachrahmen:

Design	<ul style="list-style-type: none"> • Facetten-Design (ET875LMP1D) • Flächenbündiges Design (ET801LMP1D) • Kombinierbar mit Glaskeramik-Kochfeldern im Facetten-Design (nur ET875LMP1D) 												
Leistung und Größe	<table> <tr> <td>VL</td> <td>21/14,5 cm</td> <td>2,1/1,2 kW (3,0 kW)</td> </tr> <tr> <td>HL</td> <td>14,5 cm</td> <td>1,2 kW</td> </tr> <tr> <td>M</td> <td>23/18 cm</td> <td>2,4/1,7 kW (3,4 kW)</td> </tr> <tr> <td>R</td> <td>37/27/18/12 cm</td> <td>4,6/3,4/2,0/1,0 kW (2,3 kW)</td> </tr> </table>	VL	21/14,5 cm	2,1/1,2 kW (3,0 kW)	HL	14,5 cm	1,2 kW	M	23/18 cm	2,4/1,7 kW (3,4 kW)	R	37/27/18/12 cm	4,6/3,4/2,0/1,0 kW (2,3 kW)
VL	21/14,5 cm	2,1/1,2 kW (3,0 kW)											
HL	14,5 cm	1,2 kW											
M	23/18 cm	2,4/1,7 kW (3,4 kW)											
R	37/27/18/12 cm	4,6/3,4/2,0/1,0 kW (2,3 kW)											
Ausstattung / Komfort	<ul style="list-style-type: none"> • Dual lightSlider-Bedienung • 1 Kombi-Zone • 5 highSpeed-Kochzonen, davon 2 Zweikreis-Kochzonen • reStart • Timer • 17 Leistungs-Stufen • Warmhaltefunktion • Laufzeitanzeige 												
Schnelligkeit	<ul style="list-style-type: none"> • powerBoost-Funktion 												
Umwelt und Sicherheit	<ul style="list-style-type: none"> • Wischschutzfunktion • Energieverbrauchsanzeige • Sicherheitsabschaltung • Kindersicherung • Hauptschalter • 2-stufige Restwärmeanzeige je Kochzone • Betriebsanzeigelampe 												
Maße¹ H x B x T	<p>ET875LMP1D:</p> <ul style="list-style-type: none"> • Einbaumaß: 45x780x500 mm • Gerätemaß: 45x812x520 mm <p>ET801LMP1D:</p> <ul style="list-style-type: none"> • Einbaumaß: 51x780/796x500/516 mm • Gerätemaß: 51x792x512 mm • Für den Einbau in Stein- oder Granitarbeitsplatten 												
Technische Informationen	<ul style="list-style-type: none"> • Anschlusswert: 11,0 kW 												
Sonderzubehör	<ul style="list-style-type: none"> • HZ392800, Zwischenboden 80 cm, für Montage über Schublade • HZ390522, Grillplatte • HZ9TY010, Teppan Yaki • HZ9FE280, Eisenpfanne Ø Boden 18 cm • HZ9SE030, 3-teiliges Set bestehend aus 2 Töpfen + 1 Pfanne • HZ9CF240, Bratpfanne, beschichtet Ø Boden 18 cm • HZ9CF280, Bratpfanne, beschichtet Ø Boden 22 cm <p>Nur für ET875LMP1D:</p> <ul style="list-style-type: none"> • HZ394301, Verbindungsleiste zur Kombination mit Domino-Kochfeldern 												
UHP*	<p>Facette: 1.713 € ET875LMP1D Flächenbündig: 1.603 € ET801LMP1D</p>												



iQ300 | Glaskeramik-Kochfelder autark
80 cm breit

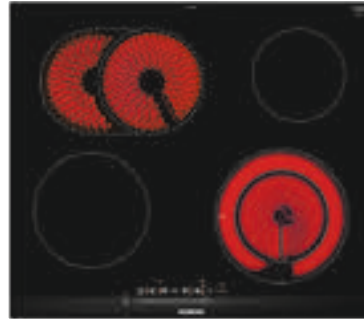

iQ300 | Glaskeramik-Kochfelder
60 cm breit

Facette:

Flächenbündig: ET801FCP1D (Abb.)

Flachrahmen: ET845FCP1D

ET675FNP1E (Abb.)

ET601FNP1E

Design	<ul style="list-style-type: none"> • Flächenbündiges Design (ET801FCP1D) • Flachrahmen-Design (ET845FCP1D) 	<ul style="list-style-type: none"> • Facetten-Design (ET675FNP1E) • Flächenbündiges Design (ET601FNP1E) • Kombinierbar mit Glaskeramik-Kochfeldern im Facetten-Design (nur ET675FNP1E) 																								
Leistung und Größe	<table border="0"> <tr> <td>VL</td> <td>21/12 cm</td> <td>2,1/0,8 kW (2,6 kW)</td> </tr> <tr> <td>HL</td> <td>14,5 cm</td> <td>1,2 kW</td> </tr> <tr> <td>M</td> <td>23/18 cm</td> <td>2,4/1,7 kW (3,4 kW)</td> </tr> <tr> <td>R</td> <td>14,5/20/14,5x35cm</td> <td>2,1/1,75/0,9 kW</td> </tr> </table>	VL	21/12 cm	2,1/0,8 kW (2,6 kW)	HL	14,5 cm	1,2 kW	M	23/18 cm	2,4/1,7 kW (3,4 kW)	R	14,5/20/14,5x35cm	2,1/1,75/0,9 kW	<table border="0"> <tr> <td>VL</td> <td>18 cm</td> <td>2,0 kW</td> </tr> <tr> <td>HL</td> <td>17/17x26,5 cm</td> <td>1,8/2,6 kW</td> </tr> <tr> <td>VR</td> <td>21/14,5 cm</td> <td>2,1/1,2 kW (3,0 kW)</td> </tr> <tr> <td>HR</td> <td>14,5 cm</td> <td>1,2 kW</td> </tr> </table>	VL	18 cm	2,0 kW	HL	17/17x26,5 cm	1,8/2,6 kW	VR	21/14,5 cm	2,1/1,2 kW (3,0 kW)	HR	14,5 cm	1,2 kW
VL	21/12 cm	2,1/0,8 kW (2,6 kW)																								
HL	14,5 cm	1,2 kW																								
M	23/18 cm	2,4/1,7 kW (3,4 kW)																								
R	14,5/20/14,5x35cm	2,1/1,75/0,9 kW																								
VL	18 cm	2,0 kW																								
HL	17/17x26,5 cm	1,8/2,6 kW																								
VR	21/14,5 cm	2,1/1,2 kW (3,0 kW)																								
HR	14,5 cm	1,2 kW																								
Ausstattung / Komfort	<ul style="list-style-type: none"> • touchSlider-Bedienung (mono) • 4 highSpeed-Kochzonen, davon 1 Zweikreis-Bräterzone • 2 zuschaltbare Zweikreis-Kochzonen • reStart • Timer • Digitales Funktionsdisplay • 17 Leistungs-Stufen 	<ul style="list-style-type: none"> • touchSlider-Bedienung (mono) • 4 highSpeed-Kochzonen, davon 1 mit zuschaltbarer Bräterzone • 1 Zweikreis-Kochzone • reStart • Timer • Digitales Funktionsdisplay • 17 Leistungs-Stufen 																								
Schnelligkeit	<ul style="list-style-type: none"> • powerBoost-Funktion 	<ul style="list-style-type: none"> • powerBoost-Funktion 																								
Umwelt und Sicherheit	<ul style="list-style-type: none"> • Wischschutzfunktion • Kindersicherung • Sicherheitsabschaltung • 2-stufige Restwärmeanzeige je Kochzone • Hauptschalter • Energieverbrauchsanzeige • Betriebsanzeigelampe 	<ul style="list-style-type: none"> • Wischschutzfunktion • Energieverbrauchsanzeige • Sicherheitsabschaltung • Kindersicherung • Hauptschalter • 2-stufige Restwärmeanzeige je Kochzone • Betriebsanzeigelampe 																								
Maße¹ H x B x T	<p>ET801FCP1D:</p> <ul style="list-style-type: none"> • Einbaumaß: 51x780/796x500/516 mm • Gerätemaß: 51x792x512 mm • Für den Einbau in Stein- oder Granitarbeitsplatten <p>ET845FCP1D:</p> <ul style="list-style-type: none"> • Einbaumaß: 48x780x500 mm • Gerätemaß: 48x795x517 mm 	<p>ET675FNP1E:</p> <ul style="list-style-type: none"> • Einbaumaß: 45x560x490/500 mm • Gerätemaß: 45x602x520 mm <p>ET601FNP1E:</p> <ul style="list-style-type: none"> • Einbaumaß: 51x560/576x500 – 516 mm • Gerätemaß: 51x572x512 mm • Für den Einbau in Stein- oder Granitarbeitsplatten 																								
Technische Informationen	<ul style="list-style-type: none"> • Anschlusswert: 9,3 kW 	<ul style="list-style-type: none"> • Anschlusswert: 8,3 kW 																								
Sonderzubehör	<ul style="list-style-type: none"> • HZ392800, Zwischenboden 80 cm, für Montage über Schublade • HZ9FE280, Eisenpfanne Ø Boden 18 cm • HZ9SE030, 3-teiliges Set bestehend aus 2 Töpfen + 1 Pfanne • HZ9CF240, Bratpfanne, beschichtet Ø Boden 18 cm • HZ9CF280, Bratpfanne, beschichtet Ø Boden 22 cm 	<ul style="list-style-type: none"> • HZ392617, Zwischenboden 60 cm, für Montage über Schublade • HZ9SE030, 3-teiliges Set bestehend aus 2 Töpfen + 1 Pfanne • HZ9CF240, Bratpfanne, beschichtet Ø Boden 18 cm • HZ9CF280, Bratpfanne, beschichtet Ø Boden 22 cm <p>Nur für ET675FNP1E:</p> <ul style="list-style-type: none"> • HZ394301, Verbindungsleiste zur Kombination mit Domino-Kochfeldern 																								
UHP*	<p>Flächenbündig: 1.506 € ET801FCP1D</p> <p>Flachrahmen: 1.506 € ET845FCP1D</p>	<p>Facette: 1.105 € ET675FNP1E</p> <p>Flächenbündig: 1.014 € ET601FNP1E</p>																								



iQ300 | Glaskeramik-Kochfeld
60 cm breit



iQ100 | Glaskeramik-Kochfeld
60 cm breit

Facette:

Flächenbündig:

Flachrahmen: ET645HN17E

ET645HE17

Design	<ul style="list-style-type: none"> Flachrahmen-Design 	<ul style="list-style-type: none"> Flachrahmen-Design 																								
Leistung und Größe	<table border="0"> <tr> <td>VL</td> <td>18 cm</td> <td>2,0 kW</td> </tr> <tr> <td>HL</td> <td>17/17 x 26,5 cm</td> <td>1,8/2,6 kW</td> </tr> <tr> <td>VR</td> <td>14,5/21 cm</td> <td>1,0/2,2 kW</td> </tr> <tr> <td>HR</td> <td>14,5 cm</td> <td>1,2 kW</td> </tr> </table>	VL	18 cm	2,0 kW	HL	17/17 x 26,5 cm	1,8/2,6 kW	VR	14,5/21 cm	1,0/2,2 kW	HR	14,5 cm	1,2 kW	<table border="0"> <tr> <td>VL</td> <td>14,5 cm</td> <td>1,2 kW</td> </tr> <tr> <td>HL</td> <td>18 cm</td> <td>2,0 kW</td> </tr> <tr> <td>VR</td> <td>21 cm</td> <td>2,2 kW</td> </tr> <tr> <td>HR</td> <td>14,5 cm</td> <td>1,2 kW</td> </tr> </table>	VL	14,5 cm	1,2 kW	HL	18 cm	2,0 kW	VR	21 cm	2,2 kW	HR	14,5 cm	1,2 kW
VL	18 cm	2,0 kW																								
HL	17/17 x 26,5 cm	1,8/2,6 kW																								
VR	14,5/21 cm	1,0/2,2 kW																								
HR	14,5 cm	1,2 kW																								
VL	14,5 cm	1,2 kW																								
HL	18 cm	2,0 kW																								
VR	21 cm	2,2 kW																								
HR	14,5 cm	1,2 kW																								
Ausstattung / Komfort	<ul style="list-style-type: none"> 1 Zweikreis-Kochzone 4 highSpeed-Kochzonen, davon 1 mit zuschaltbarer Bräterzone touchControl-Bedienung 17 Leistungs-Stufen Digitales Funktionsdisplay reStart Schnelles Abschalten 	<ul style="list-style-type: none"> 4 highSpeed-Kochzonen touchControl-Bedienung 17 Leistungs-Stufen Digitales Funktionsdisplay reStart Schnelles Abschalten 																								
Schnelligkeit																										
Umwelt und Sicherheit	<ul style="list-style-type: none"> Kindersicherung Sicherheitsabschaltung 2-stufige Restwärmeanzeige je Kochzone Hauptschalter Betriebsanzeigelampe 	<ul style="list-style-type: none"> Kindersicherung Sicherheitsabschaltung 2-stufige Restwärmeanzeige je Kochzone Hauptschalter Betriebsanzeigelampe 																								
Maße¹ H x B x T	<ul style="list-style-type: none"> Einbaumaß: 48 x 560 x 490/500 mm Gerätemaß: 48 x 583 x 513 mm 	<ul style="list-style-type: none"> Einbaumaß: 48x560x490/500 mm Gerätemaß: 48x583x513 mm 																								
Technische Informationen	<ul style="list-style-type: none"> Anschlusswert: 7,5 kW 	<ul style="list-style-type: none"> Anschlusswert: 6,6 kW 																								
Sonderzubehör	<ul style="list-style-type: none"> HZ392617, Zwischenboden 60 cm, für Montage über Schublade HZ9FE280, Eisenpfanne Ø Boden 18 cm HZ9SE030, 3-teiliges Set bestehend aus 2 Töpfen + 1 Pfanne HZ9CF240, Bratpfanne, beschichtet Ø Boden 18 cm HZ9CF280, Bratpfanne, beschichtet Ø Boden 22 cm 	<ul style="list-style-type: none"> HZ392617, Zwischenboden 60 cm, für Montage über Schublade HZ9FE280, Eisenpfanne Ø Boden 18 cm HZ9SE030, 3-teiliges Set bestehend aus 2 Töpfen + 1 Pfanne HZ9CF240, Bratpfanne, beschichtet Ø Boden 18 cm HZ9CF280, Bratpfanne, beschichtet Ø Boden 22 cm 																								
UHP*	Flachrahmen: 838 € ET645HN17E	Flachrahmen: 736 € ET645HE17																								



iQ700 | Gas-Kochfeld autark Glaskeramik, 90 cm breit

Facette: ER9A6SB70
Flächenbündig:
Flachrahmen:

Design	<ul style="list-style-type: none"> • Facetten-Design • Topfträger aus Gusseisen
Leistung und Größe	<ul style="list-style-type: none"> • Leistungsregelung in 9 Stufen <p> HR Starkbrenner 2,8 kW* VR Normalbrenner 1,9 kW* L Wokbrenner 6,1 kW* VM Normalbrenner 1,9 kW* HM Sparbrenner 1,1 kW* </p> <p>*Abhängig von der Gasart</p>
Ausstattung / Komfort	<ul style="list-style-type: none"> • 5 Gasbrenner, inklusive 1 Dual-Wokbrenner • stepFlame Technologie: Regulierung und Kontrolle der Flamme in 9 präzisen Stufen • Spülmaschinengeeignete Topfträger • Reinigungsfreundliche Glaskeramikoberfläche • Einhand-Zündung • Integrierte Schalter
Schnelligkeit	
Umwelt und Sicherheit	<ul style="list-style-type: none"> • Zündsicherung
Maße¹ H x B x T	<ul style="list-style-type: none"> • Einbaumaß: 45x850 – 852x490 – 502 mm • Gerätemaß: 59x912x520 mm
Technische Informationen	<ul style="list-style-type: none"> • Länge Anschlusskabel: 150 cm • Gas-Anschlusswert: 13,8 kW² • Voreingestellt auf Erdgas (20 mbar)
Zubehör	1 Wok-Aufsatzring, Flüssiggas-Düsen (50 mbar) beiliegend, 1 Simmerplatte, 1 Espresso-Kreuz
UHP*	1.933 €



iQ700 | Gas-Kochfeld autark Glaskeramik, 60 cm breit

ER6A6PB70D

Facette:

Flächenbündig:

Flachrahmen:



iQ500 | Gas-Kochfeld autark Edelstahl, 60 cm breit

EC6A5HB90D

Design	<ul style="list-style-type: none"> • Facetten-Design • Topfträger aus Gusseisen 	<ul style="list-style-type: none"> • Topfträger aus Gusseisen
Leistung und Größe	<ul style="list-style-type: none"> • Leistungsregelung in 9 Stufen <p>VL Normalbrenner 1,9 kW*</p> <p>HL Sparbrenner 1,1 kW*</p> <p>VR Normalbrenner 1,9 kW*</p> <p>HR Starkbrenner 2,8 kW*</p> <p>*Abhängig von der Gasart</p>	<ul style="list-style-type: none"> • Leistungsregelung in 9 Stufen <p>HL Normalbrenner 1,75 kW*</p> <p>VL Normalbrenner 1,75 kW*</p> <p>HR Wokbrenner 3,5 kW*</p> <p>VR Sparbrenner 1,0 kW*</p> <p>*Abhängig von der Gasart</p>
Ausstattung / Komfort	<ul style="list-style-type: none"> • 4 Gasbrenner • stepFlame Technologie: Regulierung und Kontrolle der Flamme in 9 präzisen Stufen • Spülmaschinengeeignete Topfträger • Reinigungsfreundliche Glaskeramikoberfläche • Einhand-Zündung • Integrierte Schalter 	<ul style="list-style-type: none"> • 4 Gasbrenner • stepFlame Technologie: Regulierung und Kontrolle der Flamme in 9 präzisen Stufen • Integrierte Schalter
Schnelligkeit		
Umwelt und Sicherheit	<ul style="list-style-type: none"> • Züandsicherung 	<ul style="list-style-type: none"> • Züandsicherung
Maße¹ H x B x T	<ul style="list-style-type: none"> • Einbaumaß: 45x560 – 562x490 – 502 mm • Gerätemaß: 47x602x520 mm 	<ul style="list-style-type: none"> • Einbaumaß: 45x560 – 562x480 – 492 mm • Gerätemaß: 53x582x520 mm
Technische Informationen	<ul style="list-style-type: none"> • Länge Anschlusskabel: 150 cm • Gas-Anschlusswert: 7,7 kW • Voreingestellt auf Erdgas (20 mbar) 	<ul style="list-style-type: none"> • Länge Anschlusskabel: 150 cm • Gas-Anschlusswert: 8,0 kW • Voreingestellt auf Erdgas (20 mbar)
Zubehör	Flüssiggas-Düsen (50 mbar) beiliegend, 1 Simmerplatte, 1 Espresso-Kreuz	1 Wok-Aufsatzring, Flüssiggas-Düsen (50 mbar) beiliegend, 1 Simmerplatte, 1 Espresso-Kreuz
UHP*	1.396 €	938 €

² Hinweis: Bei Gaskochfeldern mit einem Gesamtanschlusswert über 11 kW müssen zusätzliche Bedingungen erfüllt werden, unter anderem eine kontrollierte Raumbelüftung wie z. B. eine Dunstabzugshaube im Abluftbetrieb. Diese sind ggf. mit dem Installateur abzuklären.

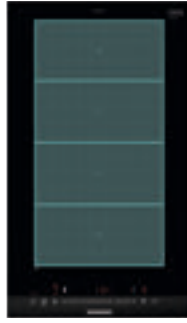

iQ700 | Domino-Kochfeld autark variolInduktion, 30 cm breit



iQ100 | Domino-Kochfeld autark Induktion, 30 cm breit

Facette: EX375FXB1E
 Flächenbündig:
 Flachrahmen:

EH375FBB1E

Design	<ul style="list-style-type: none"> • Facetten-Design • Glaskeramik dekorlos • Kombinierbar mit Glaskeramik-Kochfeldern im Facetten-Design 	<ul style="list-style-type: none"> • Facetten-Design • Glaskeramik dekorlos • Kombinierbar mit Glaskeramik-Kochfeldern im Facetten-Design
Leistung und Größe	MV 42x20 cm 3,3 kW (3,7 kW)	MV 21 cm 2,2 kW (3,7 kW) MH 14,5 cm 1,4 kW (2,2 kW)
Ausstattung / Komfort	<ul style="list-style-type: none"> • touchSlider-Bedienung (mono) • 2 Induktions-Kochzonen • 1 variolInduktion-Kochzone • powerMove Plus • 17 Leistungs-Stufen • quickStart • reStart • Timer • Laufzeitanzeige 	<ul style="list-style-type: none"> • touchSlider-Bedienung (mono) • 2 Induktions-Kochzonen • 17 Leistungs-Stufen • quickStart • reStart • Timer • Laufzeitanzeige
Schnelligkeit	• powerBoost-Funktion	• powerBoost-Funktion
Umwelt und Sicherheit	<ul style="list-style-type: none"> • Wischschutzfunktion • Topferkennung • Sicherheitsabschaltung • Kindersicherung • Hauptschalter • 2-stufige Restwärmeanzeige je Kochzone • Energieverbrauchsanzeige 	<ul style="list-style-type: none"> • Wischschutzfunktion • Topferkennung • Sicherheitsabschaltung • Kindersicherung • Hauptschalter • 2-stufige Restwärmeanzeige je Kochzone • Energieverbrauchsanzeige
Maße¹ H x B x T	<ul style="list-style-type: none"> • Einbaumaß: 51x270x490/500 mm • Gerätemaß: 51x302x520 mm 	<ul style="list-style-type: none"> • Einbaumaß: 51x270x490/500 mm • Gerätemaß: 51x302x520 mm
Technische Informationen	<ul style="list-style-type: none"> • Länge Anschlusskabel: 110 cm • Anschlusswert: 3,7 kW • powerManagement Funktion 	<ul style="list-style-type: none"> • Länge Anschlusskabel: 110 cm • Anschlusswert: 3,7 kW • powerManagement Funktion
Sonderzubehör	<ul style="list-style-type: none"> • HZ394301, Verbindungsleiste zur Kombination mit Domino-Kochfeldern • HZ390522, Grillplatte • HZ9TY010, Teppan Yaki • HZ9SE030, 3-teiliges Set bestehend aus 2 Töpfen + 1 Pfanne • HZ9ES100, Espresso-Kocher (4 Tassen) • HZ9FE280, Eisenpfanne Ø Boden 18 cm • HZ9SE060, 6-teiliges Set bestehend aus 4 Töpfen + 2 Pfannen • HZ9SE040, 4-teiliges Set bestehend aus 3 Töpfen + 1 Pfanne • HZ9CF240, Bratpfanne, beschichtet Ø Boden 18 cm • HZ9CF280, Bratpfanne, beschichtet Ø Boden 22 cm 	<ul style="list-style-type: none"> • HZ394301, Verbindungsleiste zur Kombination mit Domino-Kochfeldern • HZ9SE030, 3-teiliges Set bestehend aus 2 Töpfen + 1 Pfanne • HZ9FE280, Eisenpfanne Ø Boden 18 cm • HZ9SE060, 6-teiliges Set bestehend aus 4 Töpfen + 2 Pfannen • HZ9SE040, 4-teiliges Set bestehend aus 3 Töpfen + 1 Pfanne • HZ9CF240, Bratpfanne, beschichtet Ø Boden 18 cm • HZ9CF280, Bratpfanne, beschichtet Ø Boden 22 cm
UHP*	1.487 €	1.334 €



iQ300 | Domino-Kochfeld autark, 30 cm breit

Facette: ET375FFP1E



iQ300 | Domino-Kochfeld autark, 30 cm breit

Facette: ET375CFA1E



iQ700 | Domino-Kochfeld autark Gas, 30 cm breit

Facette: ER3A6BB70D

Flächenbündig:
Flachrahmen:

Design	<ul style="list-style-type: none"> Facetten-Design Glaskeramik dekorlos Kombinierbar mit Glaskeramik-Kochfeldern im Facetten-Design 	<ul style="list-style-type: none"> Facetten-Design Glaskeramik dekorlos Kombinierbar mit Glaskeramik-Kochfeldern im Facetten-Design 	<ul style="list-style-type: none"> Facetten-Design Topfträger aus Gusseisen Kombinierbar mit Kochfeldern im Facetten-Design
Leistung und Größe	MV 18/12 cm 2,0/1,0 kW (2,3 kW) MH 14,5 cm 1,2 kW	MV 18/12 cm 2,0/0,8 kW MH 14,5 cm 1,2 kW	<ul style="list-style-type: none"> Leistungsregelung in 9 Stufen MV Normalbrenner 1,9 kW* MH Starkbrenner 2,8 kW* *Abhängig von der Gasart
Ausstattung / Komfort	<ul style="list-style-type: none"> touchSlider-Bedienung (mono) 2 highSpeed-Kochzonen, davon 1 Zweikreis-Kochzone reStart Timer countDown-Funktion Digitales Funktionsdisplay 17 Leistungs-Stufen Laufzeitanzeige 	<ul style="list-style-type: none"> 2 highSpeed-Kochzonen, davon 1 Zweikreis-Kochzone 9 Leistungs-Stufen Bedienung durch obenliegende Knebel 	<ul style="list-style-type: none"> 2 Gasbrenner stepFlame Technologie: Regulierung und Kontrolle der Flamme in 9 präzisen Stufen Spülmaschinengeeignete Topfträger Reinigungsfreundliche Glaskeramikoberfläche Einhand-Zündung Integrierte Schalter
Schnelligkeit	<ul style="list-style-type: none"> powerBoost-Funktion 		
Umwelt und Sicherheit	<ul style="list-style-type: none"> Wischschutzfunktion Energieverbrauchsanzeige Sicherheitsabschaltung Kindersicherung Hauptschalter 2-stufige Restwärmeanzeige je Kochzone Betriebsanzeigelampe 	<ul style="list-style-type: none"> 2 Restwärmeanzeigen Hauptschalter 	<ul style="list-style-type: none"> Züandsicherung
Maße¹ H x B x T	<ul style="list-style-type: none"> Einbaumaß: 38x270x490/500 mm Gerätemaß: 38x302x520 mm 	<ul style="list-style-type: none"> Einbaumaß: 48x270x490/500 mm Gerätemaß: 48x302x520 mm 	<ul style="list-style-type: none"> Einbaumaß: 45x270x490/500 mm Gerätemaß: 47x302x520 mm
Technische Informationen	<ul style="list-style-type: none"> Länge Anschlusskabel: 100 cm Anschlusswert: 3,5 kW 	<ul style="list-style-type: none"> Länge Anschlusskabel: 100 cm Anschlusswert: 3,2 kW 	<ul style="list-style-type: none"> Länge Anschlusskabel: 150 cm Gas-Anschlusswert: 4,7 kW Voreingestellt auf Erdgas (20 mbar)
Zubehör			Flüssiggas-Düsen (50mbar) beiliegend, 1 Simmerplatte, 1 Espresso-Kreuz
Sonderzubehör	<ul style="list-style-type: none"> HZ394301, Verbindungsleiste zur Kombination mit Domino-Kochfeldern HZ390090, Wok aus Edelstahl, induktionsgeeignet HZ9CF240, Bratpfanne, beschichtet Ø Boden 18 cm HZ9CF280, Bratpfanne, beschichtet Ø Boden 22 cm 	<ul style="list-style-type: none"> HZ394301, Verbindungsleiste zur Kombination mit Domino-Kochfeldern HZ390090, Wok aus Edelstahl, induktionsgeeignet HZ9CF240, Bratpfanne, beschichtet Ø Boden 18 cm HZ9CF280, Bratpfanne, beschichtet Ø Boden 22 cm 	<ul style="list-style-type: none"> HZ394301, Verbindungsleiste zur Kombination mit Domino-Kochfeldern
UHP*	812 €	638 €	1.163 €

Herde und Induktions-Kochfelder – Das Sortiment im Überblick

	UHP*	Heizarten	Ausstattung				Reinigung	Auszug	Beleuchtung	Farbe	Seite
			coolStart	cookControl	Schnell-aufheizung	Home Connect					
Herde – kombinierbar mit Induktions-Kochfeldern											
HE578BBS4	NEU	1.644 €	9	●	●	●	activeClean®	Backwagen	Halogen	■	59
HE578GBS4	NEU	1.495 €	9	●	●	●	activeClean®	nachrüstbar	Halogen	■	59
HE517BBS4	NEU	1.207 €	7		●	●	humidClean	Backwagen			60
HE517GBS4	NEU	1.059 €	9	●	●	●	humidClean	nachrüstbar			60
HE278GBB4	NEU	1.495 €	9	●	●	●	activeClean®	nachrüstbar			61
HE217GBB4	NEU	1.059 €	7		●	●	humidClean	nachrüstbar			61
HE213ABB4	NEU	977 €	7		●	●	humidClean	nachrüstbar			62

Bitte beachten:

Die Herde HE578BBS4, HE578GBS4, HE517BBS4, HE517GBS4, HE278GBB4, HE217GBB4 und HE213ABB4 auf den Seiten 59–62 sind ausschließlich mit den auf den Seiten 65–66 aufgeführten Kochfeldern EY645CXB6E, EM645CQB6E, EM645CSB6E, EI631CFB1E und EI645CFB6E kombinierbar.

	UHP*	Design	Gerätebreite in cm	varioloInduktion	Kombi-Induktion	Induktion	Seite
Induktions-Kochfelder, herdgesteuert							
EY645CXB6E	1.663 €	Flachrahmen	60	●			65
EM645CQB6E	1.454 €	Flachrahmen	60		●		65
EM645CSB6E	1.391 €	Flachrahmen	60		●		66
EI631CFB1E	1.309 €	Facette vorne	60			●	66
EI645CFB6E	1.278 €	Flachrahmen	60			●	66

Herde und konventionelle Kochfelder – Das Sortiment im Überblick

	UHP*	Heizarten	Ausstattung				Reinigung	Auszug	Beleuchtung	Farbe	Seite
			coolStart	cookControl	Schnell-aufheizung	Home Connect					
Herde – kombinierbar mit konventionellen Kochfeldern											
HE278GBB3	NEU	1.495 €	9	●	●	●	activeClean®	nachrüstbar			61
HE217GBB3	NEU	1.059 €	7		●	●	humidClean	nachrüstbar			61
HE578BBS3	NEU	1.644 €	9	●	●	●	activeClean®	Backwagen	Halogen	■	62
HE578GBS3	NEU	1.495 €	9	●	●	●	activeClean®	nachrüstbar	Halogen	■	63
HE517BBS3	NEU	1.207 €	7		●	●	humidClean	Backwagen	Halogen	■	63
HE517GBS3	NEU	1.059 €	7		●	●	humidClean	nachrüstbar	Halogen	■	64

Bitte beachten:

Die Herde HE278GBB3, HE217GBB3, HE578BBS3, HE578GBS3, HE517BBS3 und HE517GBS3 auf den Seiten 62–64 sind ausschließlich mit den auf den Seiten 67–68 aufgeführten Kochfeldern EA631GNA1E, EA601GN17, EA645GN17, EA64RGNA1E, EA645GE17 und EF645BNN1E kombinierbar.

	UHP*	Design	Gerätebreite in cm	Seite
Konventionelle Kochfelder, herdgesteuert				
EF645BNN1E	671 €	Flachrahmen	60	67
EA631GNA1E	571 €	Rahmenlos		67
EA601GN17	540 €	Flächenbündig		68
EA645GN17	540 €	Flachrahmen	60	68
EA64RGNA1E	540 €	Flachrahmen	60	68
EA645GE17	438 €	Flachrahmen	60	68

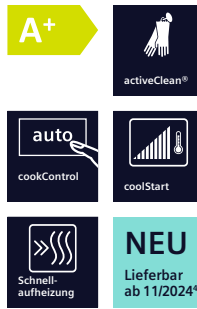

iQ500 | Einbau-Herd
mit Backwagen mit Soft-Einzug
HE578BBS4

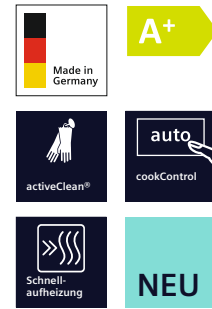

iQ500 | Einbau-Herd
HE578GBS4

Design	<ul style="list-style-type: none"> Versenkbare Drehwähler Backofengriff aus Aluminium 	<ul style="list-style-type: none"> Versenkbare Drehwähler Backofengriff aus Aluminium
Komfort	<ul style="list-style-type: none"> LCD-Display weiß mit Temperaturanzeige cookControl 30 Programme coolStart Elektronik-Uhr Halogen-Innenbeleuchtung, abschaltbar Elektronische Einstellempfehlung Autostart Optische Aufheizkontrolle Schnellaufheizung Kühlgebläse 	<ul style="list-style-type: none"> LCD-Display weiß mit Temperaturanzeige cookControl 30 Programme Klapptür mit softMove, gedämpftes Öffnen und Schließen coolStart Elektronik-Uhr Halogen-Innenbeleuchtung, abschaltbar Elektronische Einstellempfehlung Autostart Optische Aufheizkontrolle Schnellaufheizung Kühlgebläse
Backofentyp und Heizart	<ul style="list-style-type: none"> Einbau-Herd mit 9 Beheizungsarten: 3D Heißluft, Ober-/Unterhitze, Umluftgrill, Großflächengrill, Pizzastufe, coolStart, separate Unterhitze, Sanftgaren, Heißluft sanft Temperaturregelung von 30 °C–275 °C Garraumvolumen: 71 l 	<ul style="list-style-type: none"> Einbau-Herd mit 9 Beheizungsarten: 3D Heißluft, Ober-/Unterhitze, Umluftgrill, Großflächengrill, Pizzastufe, coolStart, separate Unterhitze, Sanftgaren, Heißluft sanft Temperaturregelung von 30 °C–275 °C Garraumvolumen: 71 l
Zubehör-träger/Auszugssystem	<ul style="list-style-type: none"> 5 Einschubebenen Backwagen 	<ul style="list-style-type: none"> 5 Einschubebenen Auszug nachrüstbar
Reinigung	<ul style="list-style-type: none"> activeClean®: Selbstreinigungs-Automatik humidClean Reinigungshilfe Vollglas-Innentür 	<ul style="list-style-type: none"> activeClean®: Selbstreinigungs-Automatik humidClean Reinigungshilfe Vollglas-Innentür
Umwelt und Sicherheit	<ul style="list-style-type: none"> Energie-Effizienzklasse: A+² Sehr geringe Fenstertemperatur³ Kindersicherung mit verriegelbarer Backofentür Sicherheitsabschaltung Restwärmearzeige 	<ul style="list-style-type: none"> Energie-Effizienzklasse: A+² Sehr geringe Fenstertemperatur³ Kindersicherung mit verriegelbarer Backofentür Sicherheitsabschaltung Restwärmearzeige
Maße H x B x T	<ul style="list-style-type: none"> Einbaumaß: 604 x 560 x 550 mm Gerätemaß: 595 x 594 x 548 mm 	<ul style="list-style-type: none"> Einbaumaß: 604 x 560 x 550 mm Gerätemaß: 595x594x548 mm
Technische Informationen	<ul style="list-style-type: none"> Anschlusswert: 11,4 kW Nur zur Kombination mit einem Induktionskochfeld Maße und Einbauhinweise zu diesem Gerät gemäß technischer Zeichnung¹ beachten 	<ul style="list-style-type: none"> Anschlusswert: 11,4 kW Nur zur Kombination mit einem Induktionskochfeld Maße und Einbauhinweise zu diesem Gerät gemäß technischer Zeichnung¹ beachten!
Zubehör	1 Kombirost, 1 Universalpfanne	1 Kombirost, 1 Universalpfanne
Sonder-zubehör	<ul style="list-style-type: none"> HZ617000, Pizzaform, emailliert HZ327000, Backstein HZ541000, Backblech, emailliert HZ541600, Backblech emailliert, seitlich ausziehbar HZ542000, Universalpfanne, emailliert HZ544000, Back- und Bratrost HZ636000, Glaspfanne HZ915003, Glasbräter 5,4 l 	<ul style="list-style-type: none"> HZ327000, Backstein HZ633070, Profi-Pfanne, emailliert HZ633001, Deckel für Profi-Pfanne HZ634000, Back- und Bratrost (Standard) HZ538000, varioClip-Auszug HZ532010, Universalpfanne, Keramik antihaft HZ531010, Keramik-Backblech, antihaft-beschichtet HZ636000, Glaspfanne HZ915003, Glasbräter 5,4 l
UHP*	1.644 €	1.495,- €

* Unverbindliche Höchstpreisempfehlung des Herstellers inkl. 20% MwSt. in Euro.

¹ Technische Zeichnungen zu diesen Geräten sind abgebildet in „Technische Daten Einbaugeräte 2025“. Weitere Informationen sowie den QR-Code zum Download der Datei „Technische Daten Einbaugeräte 2025“ als PDF siehe Seite 175.

² Auf einer Energieeffizienzklassen-Skala von A+++ bis D, gemäß EU Nr. 65/2014. ³ Niedrige Türtemperatur während der pyrolytischen Reinigung.

⁴ Anlauftermine und technische Daten sind vorläufig. Eine Lieferfähigkeit zu diesem Datum kann nicht zugesagt werden.



iQ500 | Einbau-Herd
mit Backwagen
HE517BBS4

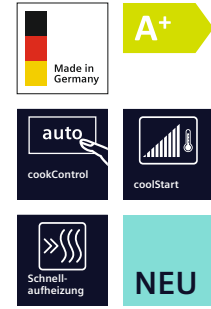

iQ500 | Einbau-Herd
HE517GBS4

Design	<ul style="list-style-type: none"> Versenkbare Drehwähler Backofengriff aus Aluminium 	<ul style="list-style-type: none"> Versenkbare Drehwähler Backofengriff aus Aluminium
Komfort	<ul style="list-style-type: none"> LCD-Display weiß mit Temperaturanzeige cookControl 10 Programme Elektronik-Uhr Halogen-Innenbeleuchtung Autostart Optische Aufheizkontrolle Schnellaufheizung Kühlgebläse 	<ul style="list-style-type: none"> LCD-Display weiß cookControl 10 Programme Klapptür mit softMove, gedämpftes Öffnen und Schließen Elektronik-Uhr Halogen-Innenbeleuchtung Autostart Optische Aufheizkontrolle Schnellaufheizung Kühlgebläse
Backofentyp und Heizart	<ul style="list-style-type: none"> Einbau-Herd mit 7 Beheizungsarten: 3D Heißluft, Ober-/Unterhitze, Umluftgrill, Großflächengrill, Pizzastufe, separate Unterhitze, Heißluft sanft Elektronische Temperaturregelung von 50 °C – 275 °C Garraumvolumen: 71 l 	<ul style="list-style-type: none"> Einbau-Herd mit 9 Beheizungsarten: 3D Heißluft, Ober-/Unterhitze, Umluftgrill, Großflächengrill, Pizzastufe, coolStart, separate Unterhitze, Sanftgaren, Heißluft sanft Elektronische Temperaturregelung von 30 °C – 275 °C Garraumvolumen: 71 l
Zubehör-träger / Auszugssystem	<ul style="list-style-type: none"> 5 Einschubebenen Backwagen 	<ul style="list-style-type: none"> 5 Einschubebenen Auszug nachrüstbar
Reinigung	<ul style="list-style-type: none"> humidClean Reinigungshilfe Vollglas-Innentür 	<ul style="list-style-type: none"> humidClean Reinigungshilfe Vollglas-Innentür
Umwelt und Sicherheit	<ul style="list-style-type: none"> Energie-Effizienzklasse: A+² Sehr geringe Fenstertemperatur 3-fache Türverglasung Kindersicherung 	<ul style="list-style-type: none"> Energie-Effizienzklasse: A+² Sehr geringe Fenstertemperatur 3-fache Türverglasung Kindersicherung
Maße H x B x T	<ul style="list-style-type: none"> Einbaumaß: 604 x 560 x 550 mm Gerätemaß: 595x594x548 mm 	<ul style="list-style-type: none"> Einbaumaß: 604 x 560 x 550 mm Gerätemaß: 595x594x548 mm
Technische Informationen	<ul style="list-style-type: none"> Anschlusswert: 11,4 kW Nur zur Kombination mit einem Induktionskochfeld Maße und Einbauhinweise zu diesem Gerät gemäß technischer Zeichnung¹ beachten! 	<ul style="list-style-type: none"> Anschlusswert: 11,4 kW Nur zur Kombination mit einem Induktionskochfeld Maße und Einbauhinweise zu diesem Gerät gemäß technischer Zeichnung¹ beachten!
Zubehör	1 Kombirost, 1 Universalpfanne	1 Kombirost, 1 Universalpfanne
Sonder-zubehör	<ul style="list-style-type: none"> HZ327000, Backstein HZ541000, Backblech, emaillert HZ542000, Universalpfanne, emaillert HZ915003, Glasbräter 5,4 l HZ617000, Pizzaform, emailliert 	<ul style="list-style-type: none"> HZ915003, Glasbräter 5,4 l HZ638000, Teleskopüberauszug, ebeneunabhängig HZ636000, Gaspfanne HZ634000, Back- und Bratrost (Standard) HZ633070, Profi-Pfanne, emailliert HZ633001, Deckel für Profipfanne, emailliert HZ632070, Universalpfanne, emailliert HZ631070, Backblech, emailliert HZ617000, Pizzaform, emailliert HZ538000, varioClip-Auszug HZ532010, Universalpfanne, Keramik antihaft HZ531010, Backblech, Keramik antihaft beschichtet HZ530000, 2 Universalpfannen, schmales Format HZ327000, Backstein
UHP*	1.207 €	1.059 €

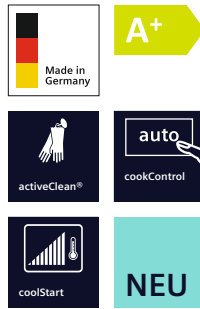

iQ500 | Einbau-Herd

HE278GBB4 (Abb.)
HE278GBB3

iQ500 | Einbau-Herd

HE217GBB4 (Abb.)
HE217GBB3

Design	<ul style="list-style-type: none"> Versenkbare Drehwähler Backofengriff aus Aluminium 	<ul style="list-style-type: none"> Versenkbare Drehwähler Backofengriff aus Aluminium
Komfort	<ul style="list-style-type: none"> LCD-Display weiß mit Temperaturanzeige cookControl 30 Programme Klapptür mit softMove, gedämpftes Öffnen und Schließen coolStart Elektronik-Uhr Halogen-Innenbeleuchtung, abschaltbar Elektronische Einstellempfehlung Autostart Optische Aufheizkontrolle Schnellaufheizung Kühlgebläse 	<ul style="list-style-type: none"> LCD-Display weiß mit Temperaturanzeige cookControl 10 Programme Klapptür mit softMove, gedämpftes Öffnen und Schließen Elektronik-Uhr Halogen-Innenbeleuchtung Autostart Optische Aufheizkontrolle Schnellaufheizung Kühlgebläse
Backofentyp und Heizart	<ul style="list-style-type: none"> Einbau-Herd mit 9 Beheizungsarten: 3D Heißluft, Ober-/Unterhitze, Umluftgrill, Großflächengrill, Pizzastufe, coolStart, separate Unterhitze, Sanftgaren, Heißluft sanft Elektronische Temperaturregelung von 30 °C–275 °C Garraumvolumen: 71 l 	<ul style="list-style-type: none"> Einbau-Herd mit 7 Beheizungsarten: 3D Heißluft, Ober-/Unterhitze, Umluftgrill, Großflächengrill, Pizzastufe, separate Unterhitze, Heißluft sanft Elektronische Temperaturregelung von 50 °C–275 °C Garraumvolumen: 71 l
Zubehörtträger/Auszugssystem	<ul style="list-style-type: none"> 5 Einschubebenen Auszug nachrüstbar 	<ul style="list-style-type: none"> 5 Einschubebenen Auszug nachrüstbar
Reinigung	<ul style="list-style-type: none"> activeClean®: Selbstreinigungs-Automatik humidClean Reinigungshilfe Vollglas-Innentür 	<ul style="list-style-type: none"> humidClean Reinigungshilfe Vollglas-Innentür
Umwelt und Sicherheit	<ul style="list-style-type: none"> Energie-Effizienzklasse: A² Sehr geringe Fenstertemperatur³ 4-fache Türverglasung Kindersicherung mit verriegelbarer Backofentür Sicherheitsabschaltung Restwärmeanzeige 	<ul style="list-style-type: none"> Energie-Effizienzklasse: A² Sehr geringe Fenstertemperatur 3-fache Türverglasung Kindersicherung
Maße H x B x T	<ul style="list-style-type: none"> Einbaumaß: 604 x 560 x 550 mm Gerätemaß: 595x594x548 mm 	<ul style="list-style-type: none"> Einbaumaß: 604 x 560 x 550 mm Gerätemaß: 595x594x548 mm
Technische Informationen	<ul style="list-style-type: none"> Anschlusswert: 11,4 kW HE278GBB4: Nur zur Kombination mit einem Induktionskochfeld HE278GBB3: Nur zur Kombination mit einem konventionellen Glaskeramik-Kochfeld Maße und Einbauhinweise zu diesem Gerät gemäß technischer Zeichnung⁴ beachten! 	<ul style="list-style-type: none"> Anschlusswert: 11,4 kW HE217GBB4: Nur zur Kombination mit einem Induktionskochfeld HE217GBB3: Nur zur Kombination mit einem konventionellen Glaskeramik-Kochfeld Maße und Einbauhinweise zu diesem Gerät gemäß technischer Zeichnung⁴ beachten!
Zubehör	1 Kombirost, 1 Universalpfanne	1 Kombirost, 1 Universalpfanne
Sonderzubehör	<ul style="list-style-type: none"> HZ915003, Glasbräter 5,4 l HZ638000, Teleskopüberauszug, ebeneunabhängig HZ636000, Gaspfanne HZ634000, Back- und Bratrost (Standard) HZ633070, Profi-Pfanne, emailliert HZ633001, Deckel für Profipfanne, emailliert HZ632070, Universalpfanne, emailliert HZ631070, Backblech, emailliert HZ617000, Pizzaform, emailliert HZ538000, varioClip-Auszug HZ532010, Universalpfanne, Keramik antihaft, HZ531010, Backblech, Keramik antihaft beschichtet HZ530000, 2 Universalpfannen, schmales Format HZ327000, Backstein 	<ul style="list-style-type: none"> HZ915003, Glasbräter 5,4 l HZ638000, Teleskopüberauszug, ebeneunabhängig HZ636000, Gaspfanne HZ634000, Back- und Bratrost (Standard) HZ633070, Profi-Pfanne, emailliert HZ633001, Deckel für Profipfanne, emailliert HZ632070, Universalpfanne, emailliert HZ631070, Backblech, emailliert HZ617000, Pizzaform, emailliert HZ538000, varioClip-Auszug HZ532010, Universalpfanne, Keramik antihaft, HZ531010, Backblech, Keramik antihaft beschichtet HZ530000, 2 Universalpfannen, schmales Format HZ327000, Backstein
UHP*	1.495 €	1.059 €

² Auf einer Energieeffizienzklassen-Skala von A+++ bis D, gemäß EU Nr. 65/2014.

³ Niedrige Türtemperatur während der pyrolytischen Reinigung.

⁴ Anlaftermine und technische Daten sind vorläufig. Eine Lieferfähigkeit zu diesem Datum kann nicht zugesagt werden.

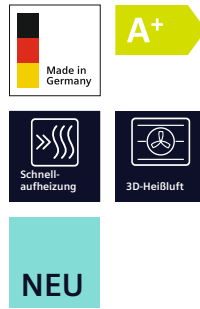

iQ300 | Einbau-Herd

HE213ABB4

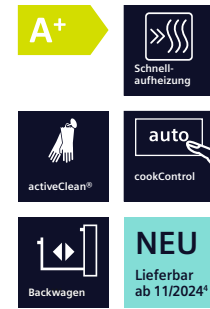

iQ500 | Einbau-Herd mit Backwagen

HE578BBS3

Design	<ul style="list-style-type: none"> Versenkbare Drehwähler Backofengriff aus Aluminium 	<ul style="list-style-type: none"> Versenkbare Drehwähler Backofengriff aus Aluminium
Komfort	<ul style="list-style-type: none"> LCD-Display rot Elektronik-Uhr Halogen-Innenbeleuchtung Optische Aufheizkontrolle Autostart Schnellaufheizung Kühlgebläse 	<ul style="list-style-type: none"> LCD-Display weiß mit Temperaturanzeige cookControl 30 Programme coolStart Elektronik-Uhr Halogen-Innenbeleuchtung, abschaltbar Elektronische Einstellempfehlung Optische Aufheizkontrolle Autostart Schnellaufheizung Kühlgebläse
Backofentyp und Heizart	<ul style="list-style-type: none"> Einbau-Herd mit 5 Beheizungsarten: 3D Heißluft, Ober-/Unterhitze, Umluftgrill, Großflächengrill, Heißluft sanft Elektronische Temperaturregelung von 50 °C – 275 °C Garraumvolumen: 71 l 	<ul style="list-style-type: none"> Einbau-Herd mit 9 Beheizungsarten: 3D Heißluft, Ober-/Unterhitze, Umluftgrill, Großflächengrill, Pizzastufe, coolStart, separate Unterhitze, Sanftgaren, Heißluft sanft Elektronische Temperaturregelung von 30 °C – 275 °C Garraumvolumen: 71 l
Zubehör-träger / Auszugssystem	<ul style="list-style-type: none"> 5 Einschubebenen Auszug nachrüstbar 	<ul style="list-style-type: none"> 5 Einschubebenen Backwagen
Reinigung	<ul style="list-style-type: none"> Vollglas-Innentür 	<ul style="list-style-type: none"> activeClean®: Selbstreinigungs-Automatik humidClean Reinigungshilfe Vollglas-Innentür
Umwelt und Sicherheit	<ul style="list-style-type: none"> Energie-Effizienzklasse: A+² Sehr geringe Fenstertemperatur Kindersicherung 	<ul style="list-style-type: none"> Energie-Effizienzklasse: A+² Sehr geringe Fenstertemperatur³ Kindersicherung mit verriegelbarer Backofentür Sicherheitsabschaltung Restwärmeanzeige
Maße H x B x T	<ul style="list-style-type: none"> Einbaumaß: 604 x 560 x 550 mm Gerätemaß: 595x594x548 mm 	<ul style="list-style-type: none"> Einbaumaß: 604 x 560 x 550 mm Gerätemaß: 595x594x548 mm
Technische Informationen	<ul style="list-style-type: none"> Anschlusswert: 11,4 kW Nur zur Kombination mit einem Induktionskochfeld Maße und Einbauhinweise zu diesem Gerät gemäß technischer Zeichnung¹ beachten! 	<ul style="list-style-type: none"> Anschlusswert: 11,4 kW Nur zur Kombination mit einem konventionellen Glaskeramik-Kochfeld Maße und Einbauhinweise zu diesem Gerät gemäß technischer Zeichnung¹ beachten!
Zubehör	1 Kombirost, 1 Universalpfanne	1 Kombirost, 1 Universalpfanne
Sonderzubehör	<ul style="list-style-type: none"> HZ915003, Glasbräter 5,4 l HZ66X650, Verblendeleiste für Sockel HZ638000, Teleskopüberauszug, ebeneunabhängig HZ636000, Glaspfanne HZ634000, Back- und Bratrost (Standard) HZ633070, Profi-Pfanne, emailliert HZ633001, Deckel für Profipfanne, emailliert HZ632070, Universalpfanne, emailliert HZ631070, Backblech, emailliert HZ629070, Air Fry & Grillblech HZ617000, Pizzaform, emailliert HZ538000, varioClip-Auszug HZ532010, Universalpfanne, Keramik antihaft HZ531010, Backblech, Keramik antihaft beschichtet HZ530000, 2 Universalpfannen, schmales Format HZ327000, Backstein 	<ul style="list-style-type: none"> HZ327000, Backstein HZ541000, Backblech, emaillert HZ541600, Backblech emailliert, seitlich ausziehbar HZ542000, Universalpfanne, emailliert HZ544000, Kombirost HZ636000, Glaspfanne HZ915003, Glasbräter 5,4 l
UHP*	977 €	1.644 €

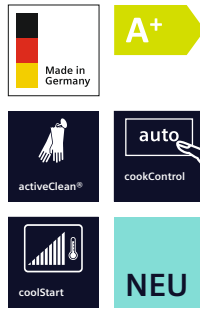

iQ500 | Einbau-Herd

HE578GBS3

iQ500 | Einbau-Herd
mit Backwagen

HE517BBS3

Design	<ul style="list-style-type: none"> Versenkbare Drehwähler Backofengriff aus Aluminium 	<ul style="list-style-type: none"> Versenkbare Drehwähler Backofengriff aus Aluminium
Komfort	<ul style="list-style-type: none"> LCD-Display weiß mit Temperaturanzeige cookControl 30 Programme Klapptür mit softMove, gedämpftes Öffnen und Schließen coolStart Elektronik-Uhr Halogen-Innenbeleuchtung, abschaltbar Elektronische Einstellempfehlung Autostart Optische Aufheizkontrolle Schnellaufheizung Kühlgebläse 	<ul style="list-style-type: none"> LCD-Display weiß cookControl 10 Programme Elektronik-Uhr Halogen-Innenbeleuchtung Optische Aufheizkontrolle Autostart Schnellaufheizung Kühlgebläse
Backofentyp und Heizart	<ul style="list-style-type: none"> Einbau-Herd mit 9 Beheizungsarten: 3D Heißluft, Ober-/Unterhitze, Umluftgrill, Großflächengrill, Pizzastufe, coolStart, separate Unterhitze, Sanftgaren, Heißluft sanft Elektronische Temperaturregelung von 30 °C – 275 °C Garraumvolumen: 71 l 	<ul style="list-style-type: none"> Einbau-Herd mit 7 Beheizungsarten: 3D Heißluft, Ober-/Unterhitze, Umluftgrill, Großflächengrill, Pizzastufe, separate Unterhitze, Heißluft sanft Elektronische Temperaturregelung von 50 °C – 275 °C Garraumvolumen: 71 l
Zubehör-träger/Auszugssystem	<ul style="list-style-type: none"> 5 Einschubebenen Auszug nachrüstbar 	<ul style="list-style-type: none"> 5 Einschubebenen Backwagen
Reinigung	<ul style="list-style-type: none"> activeClean®: Selbstreinigungs-Automatik humidClean Reinigungshilfe Vollglas-Innentür 	<ul style="list-style-type: none"> humidClean Reinigungshilfe Vollglas-Innentür
Umwelt und Sicherheit	<ul style="list-style-type: none"> Energie-Effizienzklasse: A+² Sehr geringe Fenstertemperatur³ Kindersicherung mit verriegelbarer Backofentür Sicherheitsabschaltung Restwärmearzeige 	<ul style="list-style-type: none"> Energie-Effizienzklasse: A+² Sehr geringe Fenstertemperatur Kindersicherung
Maße H x B x T	<ul style="list-style-type: none"> Einbaumaß: 604 x 560 x 550 mm Gerätemaß: 595x594x548 mm 	<ul style="list-style-type: none"> Einbaumaß: 604 x 560 x 550 mm Gerätemaß: 595x594x548 mm
Technische Informationen	<ul style="list-style-type: none"> Anschlusswert: 11,4 kW Nur zur Kombination mit einem konventionellen Glaskeramik-Kochfeld Maße und Einbauhinweise zu diesem Gerät gemäß technischer Zeichnung¹ beachten! 	<ul style="list-style-type: none"> Anschlusswert: 11,4 kW Nur zur Kombination mit einem konventionellen Glaskeramik-Kochfeld Maße und Einbauhinweise zu diesem Gerät gemäß technischer Zeichnung¹ beachten!
Zubehör	1 Kombirost, 1 Universalpfanne	1 Kombirost, 1 Universalpfanne
Sonderzubehör	<ul style="list-style-type: none"> HZ915003, Glasbräter 5,4 l HZ66X650, Verblendeleiste für Sockel HZ638000, Teleskopüberauszug, ebenenunabhängig HZ636000, Glaspfanne HZ634000, Back- und Bratrost (Standard) HZ633070, Profi-Pfanne, emailliert HZ633001, Deckel für Profipfanne, emailliert HZ632070, Universalpfanne, emailliert HZ631070, Backblech, emailliert HZ629070, Air Fry & Grillblech HZ617000, Pizzasform, emailliert HZ538000, varioClip-Auszug HZ532010, Universalpfanne, Keramik antihaft HZ531010, Backblech, Keramik antihaft beschichtet HZ530000, 2 Universalpfannen, schmales Format HZ327000, Backstein 	<ul style="list-style-type: none"> HZ327000, Backstein HZ541000, Backblech, emailliert HZ541600, Backblech emailliert, seitlich ausziehbar HZ542000, Universalpfanne, emailliert HZ544000, Kombirost HZ636000, Glaspfanne HZ915003, Glasbräter 5,4 l
UHP*	1.495 €	1.207 €

³ Niedrige Türtemperatur während der pyrolytischen Reinigung.⁴ Anlauftermine und technische Daten sind vorläufig. Eine Lieferfähigkeit zu diesem Datum kann nicht zugesagt werden.

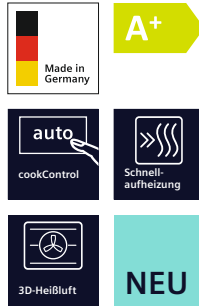

iQ500 | Einbau-Herd

HE517GBS3

Design	<ul style="list-style-type: none"> Versenkbare Drehwähler Backofengriff aus Aluminium
Komfort	<ul style="list-style-type: none"> LCD-Display weiß cookControl 10 Programme Klapptür mit softMove, gedämpftes Öffnen und Schließen Elektronik-Uhr Halogen-Innenbeleuchtung Optische Aufheizkontrolle Autostart Schnellaufheizung Kühlgebläse
Backofentyp und Heizart	<ul style="list-style-type: none"> Einbau-Herd mit 7 Beheizungsarten: 3D Heißluft, Ober-/Unterhitze, Umluftgrill, Großflächengrill, Pizzastufe, separate Unterhitze, Heißluft sanft Elektronische Temperaturregelung von 50 °C – 275 °C Garraumvolumen: 71 l
Zubehör-träger/Auszugssystem	<ul style="list-style-type: none"> 5 Einschubebenen Auszug nachrüstbar
Reinigung	<ul style="list-style-type: none"> humidClean Reinigungshilfe Vollglas-Innentür
Umwelt und Sicherheit	<ul style="list-style-type: none"> Energie-Effizienzklasse: A+² Sehr geringe Fenstertemperatur Kindersicherung
Maße H x B x T	<ul style="list-style-type: none"> Einbaumaß: 604 x 560 x 550 mm Gerätemaß: 595x594x548 mm
Technische Informationen	<ul style="list-style-type: none"> Anschlusswert: 11,4 kW Nur zur Kombination mit einem konventionellen GlaskeramikKochfeld Maße und Einbauhinweise zu diesem Gerät gemäß technischer Zeichnung¹ beachten!
Zubehör	1 Kombirost, 1 Universalpfanne
Sonder-zubehör	<ul style="list-style-type: none"> HZ915003, Glasbräter 5,4 l HZ66X650, Verblendeleiste für Sockel HZ638000, Teleskopüberauszug, ebenenunabhängig HZ636000, Glaspfanne HZ634000, Back- und Bratrost (Standard) HZ633070, Profi-Pfanne, emailliert HZ633001, Deckel für Profipfanne, emailliert HZ632070, Universalpfanne, emailliert HZ631070, Backblech, emailliert HZ629070, Air Fry & Grillblech HZ617000, Pizzaform, emailliert HZ538000, varioClip-Auszug HZ532010, Universalpfanne, Keramik antihaft HZ531010, Backblech, Keramik antihaft beschichtet HZ530000, 2 Universalpfannen, schmales Format HZ327000, Backstein
UHP*	1.059 €



iQ700 | Glaskeramik-Kochfeld
variInduktion, 60 cm



iQ500 | Glaskeramik-Kochfeld
Kombi-Induktion, 60 cm

Facette:

Flächenbündig:

Flachrahmen: EY645CXB6E

EM645CQB6E

Profi-Ausstattung	<ul style="list-style-type: none"> • 4 Induktions-Kochzonen • 2 variInduktions-Kochzonen 	<ul style="list-style-type: none"> • 4 Induktions-Kochzonen • 2 Kombi-Zonen 																								
Design	<ul style="list-style-type: none"> • Flachrahmen-Design 	<ul style="list-style-type: none"> • Flachrahmen-Design 																								
Leistung und Größe	<table border="0"> <tr> <td>VL</td> <td>19x22,5 cm</td> <td>2,2 kW (3,7kW)</td> </tr> <tr> <td>HL</td> <td>19x22,5 cm</td> <td>2,2 kW (3,7kW)</td> </tr> <tr> <td>VR</td> <td>19x22,5 cm</td> <td>2,2 kW (3,7kW)</td> </tr> <tr> <td>HR</td> <td>19x22,5 cm</td> <td>2,2 kW (3,7kW)</td> </tr> </table>	VL	19x22,5 cm	2,2 kW (3,7kW)	HL	19x22,5 cm	2,2 kW (3,7kW)	VR	19x22,5 cm	2,2 kW (3,7kW)	HR	19x22,5 cm	2,2 kW (3,7kW)	<table border="0"> <tr> <td>VL</td> <td>21x19 cm</td> <td>2,2 kW (3,7kW)</td> </tr> <tr> <td>HL</td> <td>21x19 cm</td> <td>2,2 kW (3,7kW)</td> </tr> <tr> <td>VR</td> <td>21x19 cm</td> <td>2,2 kW (3,7kW)</td> </tr> <tr> <td>HR</td> <td>21x19 cm</td> <td>2,2 kW (3,7kW)</td> </tr> </table>	VL	21x19 cm	2,2 kW (3,7kW)	HL	21x19 cm	2,2 kW (3,7kW)	VR	21x19 cm	2,2 kW (3,7kW)	HR	21x19 cm	2,2 kW (3,7kW)
VL	19x22,5 cm	2,2 kW (3,7kW)																								
HL	19x22,5 cm	2,2 kW (3,7kW)																								
VR	19x22,5 cm	2,2 kW (3,7kW)																								
HR	19x22,5 cm	2,2 kW (3,7kW)																								
VL	21x19 cm	2,2 kW (3,7kW)																								
HL	21x19 cm	2,2 kW (3,7kW)																								
VR	21x19 cm	2,2 kW (3,7kW)																								
HR	21x19 cm	2,2 kW (3,7kW)																								
Komfort	<ul style="list-style-type: none"> • Timer • countDown-Funktion • 17 Leistungs-Stufen • Digitales Funktionsdisplay 	<ul style="list-style-type: none"> • Timer • countDown-Funktion • 17 Leistungs-Stufen • Digitales Funktionsdisplay 																								
Schnelligkeit	<ul style="list-style-type: none"> • powerBoost-Funktion 	<ul style="list-style-type: none"> • powerBoost-Funktion 																								
Umwelt und Sicherheit	<ul style="list-style-type: none"> • Sicherheitsabschaltung • Kindersicherung • 2-stufige Restwärmeanzeige je Kochzone 	<ul style="list-style-type: none"> • Wischutzfunktion • Sicherheitsabschaltung • Kindersicherung • 2-stufige Restwärmeanzeige je Kochzone 																								
Maße¹ H x B x T	<ul style="list-style-type: none"> • Einbaumaß: 55x560x490/500mm • Gerätemaß: 55x583x513mm 	<ul style="list-style-type: none"> • Einbaumaß: 55x560x490/500mm • Gerätemaß: 55x583x513mm 																								
Technische Informationen	<ul style="list-style-type: none"> • Länge Anschlusskabel: 86 cm • Anschlusswert: 7,4 kW • Dieses Kochfeld ist nur in Kombination mit einem geeigneten Einbauherd (HE) zu betreiben 	<ul style="list-style-type: none"> • Länge Anschlusskabel: 110 cm • Anschlusswert: 7,4 kW • Dieses Kochfeld ist nur in Kombination mit einem geeigneten Einbauherd (HE) zu betreiben 																								
Sonderzubehör	<ul style="list-style-type: none"> • HZ390522, Grillplatte • HZ9TY010, Teppan Yaki • HZ390512, Teppan Yaki (groß) • HZ9FF010, Flex-Pfanne • HZ9FF030, Flex-Pfannen-Set, 3-teilig • HZ9FF040, Flex-Pfannen-Set, 4-teilig • HZ9SE030, 3-teiliges Set bestehend aus 2 Töpfen + 1 Pfanne • HZ390012, Dampfeinsatz für Edelstahlbräter, • HZ9ES100, Espresso-Kocher (4 Tassen) • HZ9FE280, Eisenpfanne Boden 18 cm • HZ9SE060, 6-teiliges Set bestehend aus 4 Töpfen + 2 Pfannen • HZ9SE040, 4-teiliges Set bestehend aus 3 Töpfen + 1 Pfanne • HZ9CF240, Bratpfanne, beschichtet Ø Boden 18 cm • HZ9CF280, Bratpfanne, beschichtet Ø Boden 22 cm 	<ul style="list-style-type: none"> • HZ9ES100, Espresso-Kocher (4 Tassen) • HZ9FE280, Eisenpfanne Ø Boden 18 cm • HZ9SE030, 3-teiliges Set bestehend aus 2 Töpfen + 1 Pfanne • HZ9SE060, 6-teiliges Set bestehend aus 4 Töpfen + 2 Pfannen • HZ9SE040, 4-teiliges Set bestehend aus 3 Töpfen + 1 Pfanne • HZ9CF240, Bratpfanne, beschichtet Ø Boden 18 cm • HZ9CF280, Bratpfanne, beschichtet Ø Boden 22 cm 																								
UHP*	Flachrahmen: 1.663 € EY645CXB6E	Flachrahmen: 1.454 € EM645CQB6E																								

Die Kochfelder auf den Seiten 65 sind ausschließlich mit den Herden auf den Seiten 59 – 62 kombinierbar.

Die Darstellung der Kochfelder dient dem besseren Verständnis und entspricht nicht der tatsächlichen Bedruckung.

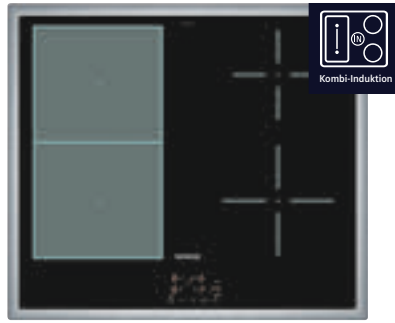

iQ500 | Glaskeramik-Kochfeld Kombi-Induktion, 60cm

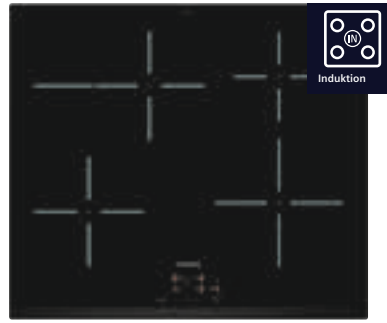

iQ300 | Glaskeramik-Kochfeld Induktion, 60cm



iQ300 | Glaskeramik-Kochfeld Induktion, 60cm

Rahmenlos:	EI631CFB1E		EI645CFB6E	
Flachrahmen:	EM645CSB6E		EI645CFB6E	
Profi-Ausstattung	<ul style="list-style-type: none"> • 4 Induktions-Kochzonen • 1 Kombi-Zone 		<ul style="list-style-type: none"> • 4 Induktions-Kochzonen, davon 1 mit zuschaltbarer Bräterzone 	
Design	<ul style="list-style-type: none"> • Flachrahmen-Design 		<ul style="list-style-type: none"> • Rahmenlos, aufliegend, Facette vorne 	
Leistung und Größe	VL 21x19 cm 2,2 kW (3,7 kW) HL 21x19 cm 2,2 kW (3,7 kW) VR 18 cm 1,8 kW (3,1 kW) HR 14,5 cm 1,4 kW (2,2 kW)	VL 18 cm 1,8 kW (3,1 kW) HL 18x28 cm 1,8 kW (3,1 kW) VR 21 cm 2,2 kW (3,7 kW) HR 14,5 cm 1,4 kW (2,2 kW)	VL 18 cm 1,8 kW (3,1 kW) HL 18x28 cm 1,8 kW (3,1 kW) VR 21 cm 2,2 kW (3,7 kW) HR 14,5 cm 1,4 kW (2,2 kW)	
Komfort	<ul style="list-style-type: none"> • Timer • countDown-Funktion • 17 Leistungs-Stufen • Digitales Funktionsdisplay 		<ul style="list-style-type: none"> • Timer • countDown-Funktion • 17 Leistungs-Stufen • Digitales Funktionsdisplay 	
Schnelligkeit	<ul style="list-style-type: none"> • powerBoost-Funktion 		<ul style="list-style-type: none"> • powerBoost-Funktion 	
Umwelt und Sicherheit	<ul style="list-style-type: none"> • Wischutzfunktion • Sicherheitsabschaltung • Kindersicherung • 2-stufige Restwärmearzeige je Kochzone 		<ul style="list-style-type: none"> • Sicherheitsabschaltung • Kindersicherung • 2-stufige Restwärmearzeige je Kochzone 	
Maße¹ H x B x T	<ul style="list-style-type: none"> • Einbaumaß: 55x560x490/500mm • Gerätemaß: 55x583x513mm 		<ul style="list-style-type: none"> • Einbaumaß: 51x560x490/500mm • Gerätemaß: 51x592x522mm 	
Technische Informationen	<ul style="list-style-type: none"> • Länge Anschlusskabel: 110 cm • Anschlusswert: 6,9 kW • Dieses Kochfeld ist nur in Kombination mit einem geeigneten Einbauherd (HE) zu betreiben 		<ul style="list-style-type: none"> • Länge Anschlusskabel: 86 cm • Anschlusswert: 7,4 kW • Dieses Kochfeld ist nur in Kombination mit einem geeigneten Einbauherd (HE) zu betreiben 	
Sonderzubehör	<ul style="list-style-type: none"> • HZ9FE280, Eisenpfanne Ø Boden 18 cm • HZ9ES100, Espresso-Kocher (4 Tassen) • HZ9SE030, 3-teiliges Set bestehend aus 2 Töpfen + 1 Pfanne • HZ9SE060, 6-teiliges Set bestehend aus 4 Töpfen + 2 Pfannen • HZ9SE040, 4-teiliges Set bestehend aus 3 Töpfen + 1 Pfanne • HZ9CF240, Bratpfanne, beschichtet Ø Boden 18 cm • HZ9CF280, Bratpfanne, beschichtet Ø Boden 22 cm 		<ul style="list-style-type: none"> • HZ9FE280, Eisenpfanne Ø Boden 18 cm • HZ9SE030, 3-teiliges Set bestehend aus 2 Töpfen + 1 Pfanne • HZ9SE060, 6-teiliges Set bestehend aus 4 Töpfen + 2 Pfannen • HZ9SE040, 4-teiliges Set bestehend aus 3 Töpfen + 1 Pfanne • HZ9CF240, Bratpfanne, beschichtet Ø Boden 18 cm • HZ9CF280, Bratpfanne, beschichtet Ø Boden 22 cm 	
UHP*	Flachrahmen: 1.391 € EM645CSB6E	Rahmenlos: 1.309 € EI631CFB1E	Flachrahmen: 1.278 € EI645CFB6E	

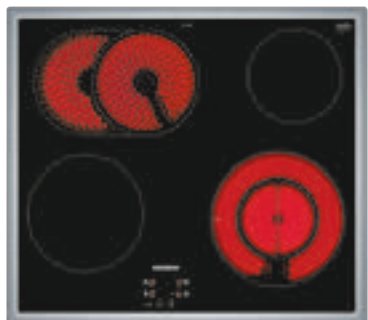

iQ300 | Glaskeramik-Kochfeld,
60 cm breit

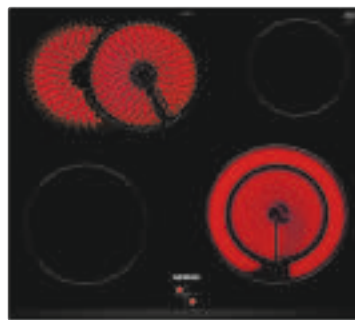

iQ300 | Glaskeramik-Kochfeld,
60 cm breit

Flachrahmen: EF645BNN1E

EA631GNA1E

Profi-Ausstattung	<ul style="list-style-type: none"> 4 highSpeed-Kochzonen, davon 1 mit zuschaltbarer Bräterzone, 1 Zweikreis-Kochzone 	<ul style="list-style-type: none"> 4 highSpeed-Kochzonen, davon 1 mit zuschaltbarer Bräterzone, 1 Zweikreis-Kochzone 																								
Design	<ul style="list-style-type: none"> Flachrahmen-Design 	<ul style="list-style-type: none"> Facette Vorne 																								
Leistung und Größe	<table border="0"> <tr> <td>VL</td> <td>18 cm</td> <td>2,0 kW</td> </tr> <tr> <td>HL</td> <td>17/17 x 26,5 cm</td> <td>1,8/2,6 kW</td> </tr> <tr> <td>VR</td> <td>21/12 cm</td> <td>2,1/0,8 kW (2,6 kW)</td> </tr> <tr> <td>HR</td> <td>14,5 cm</td> <td>1,2 kW</td> </tr> </table>	VL	18 cm	2,0 kW	HL	17/17 x 26,5 cm	1,8/2,6 kW	VR	21/12 cm	2,1/0,8 kW (2,6 kW)	HR	14,5 cm	1,2 kW	<table border="0"> <tr> <td>VL</td> <td>18 cm</td> <td>2,0 kW</td> </tr> <tr> <td>HL</td> <td>17 x 26,5 cm</td> <td>1,6 kW</td> </tr> <tr> <td>VR</td> <td>14,5/21 cm</td> <td>1,0 kW</td> </tr> <tr> <td>HR</td> <td>14,5 cm</td> <td>1,2 kW</td> </tr> </table>	VL	18 cm	2,0 kW	HL	17 x 26,5 cm	1,6 kW	VR	14,5/21 cm	1,0 kW	HR	14,5 cm	1,2 kW
VL	18 cm	2,0 kW																								
HL	17/17 x 26,5 cm	1,8/2,6 kW																								
VR	21/12 cm	2,1/0,8 kW (2,6 kW)																								
HR	14,5 cm	1,2 kW																								
VL	18 cm	2,0 kW																								
HL	17 x 26,5 cm	1,6 kW																								
VR	14,5/21 cm	1,0 kW																								
HR	14,5 cm	1,2 kW																								
Komfort	<ul style="list-style-type: none"> 17 Leistungs-Stufen Digitales Funktionsdisplay 	<ul style="list-style-type: none"> 4 highSpeed-Kochzonen, davon 1 mit zuschaltbarer Bräterzone, 1 Zweikreis-Kochzone 																								
Schnelligkeit	<ul style="list-style-type: none"> powerBoost-Funktion 																									
Umwelt und Sicherheit	<ul style="list-style-type: none"> Kindersicherung Sicherheitsabschaltung 2-stufige Restwärmeanzeige je Kochzone 	<ul style="list-style-type: none"> 4 Restwärmeanzeigen 																								
Maße¹ H x B x T	<ul style="list-style-type: none"> Einbaumaß: 43x560x490/500 mm Gerätemaß: 43x583x513 mm 	<ul style="list-style-type: none"> Einbaumaß: 43x560x490/500 mm Gerätemaß: 43x583x513 mm 																								
Technische Informationen	<ul style="list-style-type: none"> Anschlusswert: 7,8 kW Dieses Kochfeld ist nur in Kombination mit einem geeigneten Einbauherd (HE) zu betreiben 	<ul style="list-style-type: none"> Anschlusswert: 7,8 kW Dieses Kochfeld ist nur in Kombination mit einem geeigneten Einbauherd (HE) zu betreiben 																								
Sonderzubehör	<ul style="list-style-type: none"> HZ9SE030, 3-teiliges Set bestehend aus 2 Töpfen + 1 Pfanne HZ9CF240, Bratpfanne, beschichtet Ø Boden 18 cm HZ9CF280, Bratpfanne, beschichtet Ø Boden 22 cm 	<ul style="list-style-type: none"> HZ9SE030, 3-teiliges Set bestehend aus 2 Töpfen + 1 Pfanne HZ9FE280, Eisenpfanne Ø Boden 18 cm HZ9CF240, Bratpfanne, beschichtet Ø Boden 18 cm HZ9CF280, Bratpfanne, beschichtet Ø Boden 22 cm 																								
UHP*	Flachrahmen: 671 € EF645BNN1E	Flachrahmen: 571 € EA631GNA1E																								

Die Kochfelder auf den Seiten 66 sind ausschließlich mit den Herden auf den Seiten 59 – 62 kombinierbar.
Die Kochfelder auf den Seiten 67 – 68 sind ausschließlich mit den Herden auf den Seiten 62 – 64 kombinierbar.

Die Darstellung der Kochfelder dient dem besseren Verständnis und entspricht nicht der tatsächlichen Bedruckung.

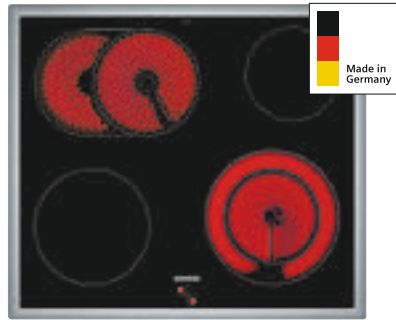

iQ300 | Glaskeramik-Kochfeld, 60 cm breit

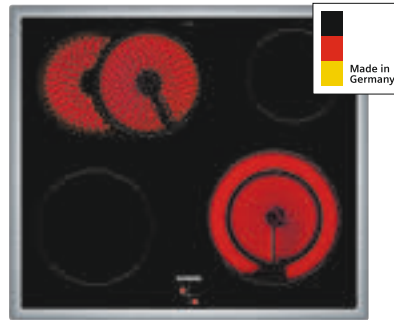

iQ300 | Glaskeramik-Kochfeld, 60 cm breit

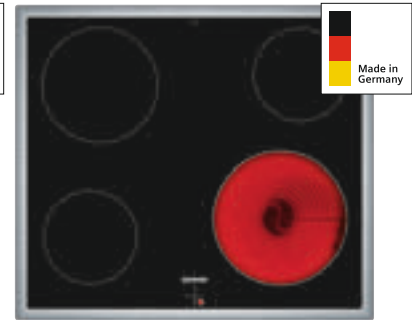

iQ100 | Glaskeramik-Kochfeld, 60 cm breit

Flächenbündig: EA601GN17





Flachrahmen: EA645GN17 (Abb.)

EA64RGNA1E

EA645GE17

Design	<ul style="list-style-type: none"> • Flächenbündiges Design (EA601GN17) • Flachrahmen-Design (EA645GN17) 	<ul style="list-style-type: none"> • Flachrahmen-Design 	<ul style="list-style-type: none"> • Flachrahmen-Design 																																				
Leistung und Größe	<table border="0"> <tr> <td>VL</td> <td>18 cm</td> <td>2,0 kW</td> </tr> <tr> <td>HL</td> <td>17/17 x 26,5 cm</td> <td>1,6/2,4 kW</td> </tr> <tr> <td>VR</td> <td>14,5/21 cm</td> <td>1,0/2,2 kW</td> </tr> <tr> <td>HR</td> <td>14,5 cm</td> <td>1,2 kW</td> </tr> </table>	VL	18 cm	2,0 kW	HL	17/17 x 26,5 cm	1,6/2,4 kW	VR	14,5/21 cm	1,0/2,2 kW	HR	14,5 cm	1,2 kW	<table border="0"> <tr> <td>VL</td> <td>18 cm</td> <td>2,0 kW</td> </tr> <tr> <td>HL</td> <td>17 x 26,5 cm</td> <td>1,6 kW</td> </tr> <tr> <td>VR</td> <td>14,5 x 210 cm</td> <td>1 kW</td> </tr> <tr> <td>HR</td> <td>14,5 cm</td> <td>1,2 kW</td> </tr> </table>	VL	18 cm	2,0 kW	HL	17 x 26,5 cm	1,6 kW	VR	14,5 x 210 cm	1 kW	HR	14,5 cm	1,2 kW	<table border="0"> <tr> <td>VL</td> <td>14,5 cm</td> <td>1,2 kW</td> </tr> <tr> <td>HL</td> <td>18,0 cm</td> <td>2,0 kW</td> </tr> <tr> <td>VR</td> <td>21 cm</td> <td>2,2 kW</td> </tr> <tr> <td>HR</td> <td>14,5 cm</td> <td>1,2 kW</td> </tr> </table>	VL	14,5 cm	1,2 kW	HL	18,0 cm	2,0 kW	VR	21 cm	2,2 kW	HR	14,5 cm	1,2 kW
VL	18 cm	2,0 kW																																					
HL	17/17 x 26,5 cm	1,6/2,4 kW																																					
VR	14,5/21 cm	1,0/2,2 kW																																					
HR	14,5 cm	1,2 kW																																					
VL	18 cm	2,0 kW																																					
HL	17 x 26,5 cm	1,6 kW																																					
VR	14,5 x 210 cm	1 kW																																					
HR	14,5 cm	1,2 kW																																					
VL	14,5 cm	1,2 kW																																					
HL	18,0 cm	2,0 kW																																					
VR	21 cm	2,2 kW																																					
HR	14,5 cm	1,2 kW																																					
Komfort	<ul style="list-style-type: none"> • 4 highSpeed-Kochzonen, davon 1 mit zuschaltbarer Bräterzone, 1 Zweikreis-Kochzone 	<ul style="list-style-type: none"> • 4 highSpeed-Kochzonen, davon 1 mit zuschaltbarer Bräterzone, 1 Zweikreis-Kochzone 																																					
Umwelt und Sicherheit	<ul style="list-style-type: none"> • 4 Restwärmeanzeigen 	<ul style="list-style-type: none"> • 4 Restwärmeanzeigen 	<ul style="list-style-type: none"> • 4 Restwärmeanzeigen 																																				
Maße¹ H x B x T	<p>EA601GN17:</p> <ul style="list-style-type: none"> • Einbaumaß: 45x560 x 500/516 mm • Gerätemaß: 45x572x512 mm <p>EA645GN17:</p> <ul style="list-style-type: none"> • Einbaumaß: 43x560x490/500 mm • Gerätemaß: 43x583x513 mm 	<ul style="list-style-type: none"> • Einbaumaß: 43x560x490/500 mm • Gerätemaß: 43x583x513 mm 	<ul style="list-style-type: none"> • Einbaumaß: 43x560x490/500 mm • Gerätemaß: 43x583x513 mm 																																				
Technische Informationen	<ul style="list-style-type: none"> • Anschlusswert: 7,8 kW • Dieses Kochfeld ist nur in Kombination mit einem geeigneten Einbauherd (HE) zu betreiben 	<ul style="list-style-type: none"> • Anschlusswert: 7,8 kW • Dieses Kochfeld ist nur in Kombination mit einem geeigneten Einbauherd (HE) zu betreiben 	<ul style="list-style-type: none"> • Anschlusswert: 6,6 kW • Dieses Kochfeld ist nur in Kombination mit einem geeigneten Einbauherd (HE) zu betreiben 																																				
Sonderzubehör	<ul style="list-style-type: none"> • HZ9FE280, Eisenpfanne Ø Boden 18 cm • HZ9SE030, 3-teiliges Set bestehend aus 2 Töpfen + 1 Pfanne • HZ9CF240, Bratpfanne, beschichtet Ø Boden 18 cm • HZ9CF280, Bratpfanne, beschichtet Ø Boden 22 cm 	<ul style="list-style-type: none"> • HZ9FE280, Eisenpfanne Ø Boden 18 cm • HZ9SE030, 3-teiliges Set bestehend aus 2 Töpfen + 1 Pfanne • HZ9CF240, Bratpfanne, beschichtet Ø Boden 18 cm • HZ9CF280, Bratpfanne, beschichtet Ø Boden 22 cm 	<ul style="list-style-type: none"> • HZ9FE280, Eisenpfanne Ø Boden 18 cm • HZ9SE030, 3-teiliges Set bestehend aus 2 Töpfen + 1 Pfanne • HZ9CF240, Bratpfanne, beschichtet Ø Boden 18 cm • HZ9CF280, Bratpfanne, beschichtet Ø Boden 22 cm 																																				
UHP*	Flächenbündig: 540 € EA601GN17 Flachrahmen: 540 € EA645GN17	Flachrahmen: 540 € EA64RGNA1E	Flachrahmen: 438 € EA645GE17																																				

Kochfelder mit integriertem Dunstabzug – Das Sortiment im Überblick

	UHP*	Bauform	Gerätebreite in cm	Bedienung							Seite	
				Kombi-Induktion	Induktion	Bratsensor Pro	Kochsensor Plus	powerMove	Dual lightSlider	touchSlider		EcoSilence Drive Motor
inductionAir Plus												
ED811HQ26E Rahmenlos aufliegend	NEU 3.998 €		80	●	●	●				●	●	74
ED711HQ26E Rahmenlos aufliegend	NEU 3.824 €		70	●	●	●				●	●	75
ED811BS16E Rahmenlos aufliegend	3.244 €		80	●	●						●	76
ED611BS16E Rahmenlos aufliegend	3.000 €		60	●	●						●	77

Zubehör inductionAir Plus



HZ9VDSM1
Gerades Flachkanalelement
(männlich, 500 mm)

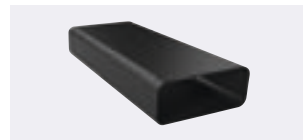

HZ9VDSM2
Gerades Flachkanalelement
(männlich, 1000 mm)



HZ9VDSB1
Horizontales 90°-Flachkanalbogenelement
(männlich)



HZ9VDS2
Flexible weibliche Verbindungsmanschette zum Verbinden männlicher Flachkanalelemente



HZ9VDS11
Männlicher 90°-Adapter zur Verbindung von Flachkanal- und Rundkanalelementen



HZ9VDS10
Männlicher Adapter zur Verbindung von Flachkanal- und Rundkanalelementen



HZ9VDS1
Weibliche Verbindungsmanschette zum Verbinden männlicher Flachkanalelemente

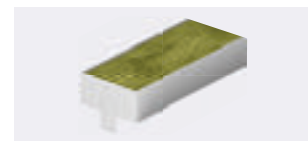

HZ9VRCR1
cleanAir Plus Filter



HZ9VRPD1
Diffusor für teil- oder vollgeführte Umluft



HZ9VEDU0
Akustikfilter für Abluftkonfigurationen



HZ9VDSB2
90°-Flachkanalbogen vertikal (großer Radius, 70 cm Arbeitsplattentiefe)



HZ9VDSB4
90°-Flachkanalbogen vertikal (kleiner Radius, 60 cm Arbeitsplattentiefe)

Das Produkt und die Zubehöre erfüllen die Bestimmungen des Nadelflammtest (gemäß IEC 60695-11-5) und die Baustoffklasse B1 (nach DIN 4102-1. Ausnahme: Das Zubehör HZ9VDS2 Flexmanschette erfüllt den Nadelflammtest (nach IEC 60695-11-5) und die Baustoffklasse B2 (nach DIN 4102-1.





INFORMATIONEN NUR FÜR DEN FACHHANDEL

09.2024





69

Die Darstellung der Kochfelder dient dem besseren Verständnis und entspricht nicht der tatsächlichen Bedruckung.













Dunstabzüge mit Deckenmontage – Das Sortiment im Überblick

	UHP*	Gerätebreite in cm	Bedienung			Motor	Komfort	Beleuchtung	Filter	Seite		
			Home Connect	cookConnect System	touchControl	iQdrive-Motor	Randabsaugung	Luftgütesensor	LED-Beleuchtung		Metallfettfilter	
Deckenlüfter Glas 	LR97CBS20	3.038 €	90	●	●		●	●	●	●	80	
Deckenlüfter Edelstahl 	LR97CAQ50	2.785 €	90	●	●		●	●		●	80	
2-Zonen-Box-Essen 	LF98BIP50	2.151 €	90			●	●			●	●	81
Box-Essen 	LF97BCP50	1.810 €	90			●	●			●	●	81

Dunstabzüge mit Wandmontage – Das Sortiment im Überblick

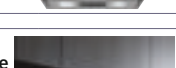
	UHP*	Gerätebreite in cm	Bedienung			Motor	Komfort	Beleuchtung	Filter	Seite	
			Home Connect	cookConnect System**	touchControl	iQdrive-Motor	Luftgütesensor	Intelligente Dunst-abzugsautomatik**	LED-Beleuchtung		Metallfettfilter
Schräg-Essen mit schwarzem Glas 	LC91KLT60	1.918 €	90	●	●	●	●	●	●	●	82
	LC81KAN60	1.766 €	80	●	●	●	●		●	●	83
	LC87KFN60	1.319 €	60	●	●	●	●		●	●	84
	LC67KFN60	1.217 €	60	●	●	●	●		●	●	85
	LC85KDK60	1.116 €	80			●	●		●	●	86
	LC65KDK60	1.014 €	60			●	●		●	●	87
Schräg-Essen mit weißem Glas 	LC81KAN20	1.766 €	80	●	●	●	●		●	●	83
	LC67KFN20	1.217 €	60	●	●	●	●		●	●	85
	LC65KDK20	1.014 €	60			●	●		●	●	87
2-Zonen-Box-Essen 	LC67BIP50	1.140 €	60			●	●		●	●	89
	LC77BHM50	937 €	75			●	●		●	●	91
Box-Essen 	LC97BCP50	988 €	90			●	●		●	●	89
	LC67BCP50	861 €	60			●	●		●	●	90
	LC96BBM50	874 €	90			●	●		●	●	90
	LC66BBM50	755 €	60			●	●		●	●	91
	LC96BBC60	868 €	90						●	●	92
	LC94BBC50	703 €	90						●	●	92
	LC64BBC50	584 €	60						●	●	93

Dunstabzüge mit Hochschrank-Montage – Das Sortiment im Überblick

	UHP*	Gerätebreite in cm	Bedienung					Motor	Komfort	Beleuchtung	Filter	Seite
			touchSlider	touchControl	Tasten + Display	Schiebeschalter	Wippenschalter					
Flachschirmhaube 	LI99SA684	1.759 €	90	●					●	●	●	94
Flachschirmhaube 	LI97RA561	1.265 €	90			●		●		●	●	94
Flachschirmhaube 	LI94LB530	754 €	90					●		●	●	95
Flachschirmhauben 	LI69SA684	1.620 €	60	●				●	●	●	●	95
Flachschirmhauben 	LI67SA671	1.291 €	60		●			●		●	●	96
Flachschirmhaube 	LI67RA561	1.126 €	60			●		●		●	●	96
Flachschirmhauben 	LI64LB531	622 €	60							●	●	97
	LI64LA521	398 €	60							●	●	97
	LI63LA526	368 €	60				●			●	●	97
Zwischenbauhauben 	LE66MAC00	515 €	60							●	●	98
	LE63MAC00	392 €	60							●	●	98
Lüfterbausteine 	NEU LB87NAC50	1.162 €	80							●	●	99
	NEU LB56NAC50	969 €	50							●	●	99
Lüfterbausteine 	LB75565	675 €	73				●			●	●	100
	LB55565	597 €	53				●			●	●	100
Unterbauhauben 	LU93LCC20	460 €	90							●	●	101
	LU63LCC50	415 €	60							●	●	102
	LU63LCC20	357 €	60							●	●	102
	LU63LCC40	357 €	60							●	●	102
Unterbauhauben 	LU62LFA51	285 €	60				●			●	●	102

Wir entwickeln und produzieren nicht nur unsere Dunstabzugshauben in Deutschland selbst, wir stehen Ihnen gerne auch für die Beratung jeder Zeit persönlich zur Verfügung. Egal ob Abluft oder Umluft, Schrägasse oder Deckenlüfter wir beraten Sie gerne telefonisch Montag – Freitag von 8 bis 18 Uhr.

Unter 089/69 33 93 39 helfen wir Ihnen gerne die für Ihre Küchensituation und entsprechend Ihrer persönlichen Bedürfnisse die passende Haube zu finden.

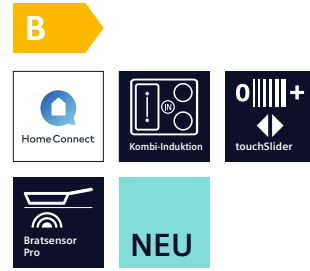
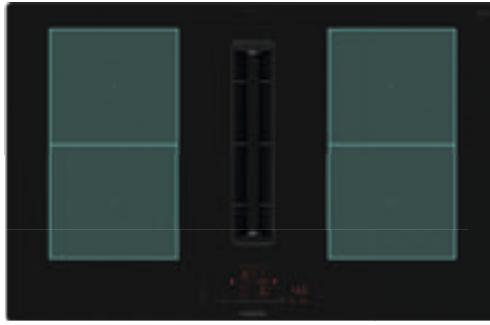

iq500 | inductionAir Plus

Kombi-Induktions-Kochfeld autark mit integriertem Dunstabzug, 80 cm breit inklusive Umluftset (cleanAir Filter und Slider)

Rahmenlos: ED811HQ26E

Profi-Ausstattung	• touchSlider	Bauform	• Induktionskochfeld mit vollintegriertem, leistungsstarkem Downdraft-Abzugsmodul, 80 cm												
Design	• Rahmenlos aufliegend	Betriebsart und Leistung	• Geeignet für Konfigurationen in Abluft oder Umluftmodus (inkl. differenzierter Softwaremodi). Installationszubehör für die ungeführte Umluft, darunter vier cleanAir Plus Geruchsfilter und ein Teleskop-Schiebeelement, sind im Lieferumfang des Kochfeldes enthalten. Zubehör für andere Einbaumöglichkeiten ist erhältlich, Details in den Planungshinweisen. • Umluftleistung: min. Normalstufe: 117 m³/h, max. Normalstufe: 487 m³/h, Boost-/Intensivstufe: 595 m³/h • Abluftleistung: min. Normalstufe: 154 m³/h, max. Normalstufe: 500 m³/h, Boost-/Intensivstufe: 622 m³/h												
Leistung und Größe	<table border="1"> <tr> <td>VL</td> <td>19x21 cm</td> <td>2,2 kW (3,7 kW)</td> </tr> <tr> <td>HL</td> <td>19x21 cm</td> <td>2,2 kW (3,7 kW)</td> </tr> <tr> <td>VR</td> <td>19x21 cm</td> <td>2,2 kW (3,7 kW)</td> </tr> <tr> <td>HR</td> <td>19x21 cm</td> <td>2,2 kW (3,7 kW)</td> </tr> </table>	VL	19x21 cm	2,2 kW (3,7 kW)	HL	19x21 cm	2,2 kW (3,7 kW)	VR	19x21 cm	2,2 kW (3,7 kW)	HR	19x21 cm	2,2 kW (3,7 kW)	Komfort	<ul style="list-style-type: none"> • 2 Kombi-Zonen • 4 Induktions-Kochzonen • Favoriten-Taste • Bratsensor Pro mit 11 Temperaturstufen • quickStart • reStart • Timer • 17 Leistungs-Stufen
VL	19x21 cm	2,2 kW (3,7 kW)													
HL	19x21 cm	2,2 kW (3,7 kW)													
VR	19x21 cm	2,2 kW (3,7 kW)													
HR	19x21 cm	2,2 kW (3,7 kW)													
Schnelligkeit	• powerBoost-Funktion	Komfort	<ul style="list-style-type: none"> • Automatisches Einschalten des Lüftungssystems bei Nutzung einer Kochzone • Großflächige, 12-lagige Edelstahl-Fettfilter für hohe Fettfiltereffizienz (94 %) • Einfaches Entnehmen und Reinigen der Fettfilter- und Überlaufschutzeinheit: Alle Teile sind einfach zu reinigen, spülmaschineneeignet und hitzeresistent • Automatische verzögerte Abschaltung nach dem Kochen, um Restgerüche nach dem Kochen zu beseitigen (in spezifischer ultrageräuscharmer Ventilatorstufe, 12 Min. (Abluft), 30 Min. (Umluft), manuell abschaltbar) 												
Umwelt und Sicherheit	<ul style="list-style-type: none"> • Sicherheitsabschaltung • Topferkennung • Kindersicherung • 2-stufige Restwärmearzeige je Kochzone • Hauptschalter • Energieverbrauchsanzeige 	Design	<ul style="list-style-type: none"> • Bequeme Ein-Hand-Entnahme der Filter-Einheit • Kondensat- und Überlaufschutzhälter, ca. 200 ml Aufnahmekapazität • Sicherheitsüberlaufbehälter (spülmaschineneeignet) mit zusätzlichen 700 ml Aufnahmekapazität. Einfach zugänglich und von unten abnehmbar 												
Maße¹ H x B x T	<ul style="list-style-type: none"> • Einbaumaß: 223 x 750 x 490 mm • Gerätemaß: 223 x 802 x 522 mm 	Umwelt und Sicherheit³	<ul style="list-style-type: none"> • Energie-Effizienzklasse: B² • Durchschnittlicher Energieverbrauch: 61,8 kWh/Jahr • Lüfter-Effizienzklasse: A • Fettfilter-Effizienzklasse: B • Fettfilter-Effizienz: 94 % • Geräusch min./max. Normalstufe: 42/69 dB • Geräuschwerte bei Umluftbetrieb: <ul style="list-style-type: none"> – min. Normalstufe 41 dB(A) re 1 pW – max. Norm alstufe 68 dB(A) re 1 pW – Boost-/Intensivstufe 72 dB(A) re 1 pW • Geräuschwerte bei Abluftbetrieb: <ul style="list-style-type: none"> – min. Normalstufe 42 dB(A) re 1 pW – max. Normalstufe 69 dB(A) re 1 pW – Boost-/Intensivstufe 74 dB(A) re 1 pW • Gebläsetechnologie mit hocheffizientem und geräuscharmen EcoSilence Drive Motor • Strömungstechnisch optimierte Luftführung im Innenraum • Großflächige, 12-lagige Edelstahl-Fettfilter für hohe Fettfiltrationseffizienz (94 %). • Optimierte Geruchsreduktionsfähigkeiten (z. B. Fischgerüche) • Filterstandzeit von 360 Stunden bei intensivem Kochen (nicht regenerierbar) • Sehr geringes Geräusch mit optimierter Psychoakustik 												
Technische Informationen	<ul style="list-style-type: none"> • Länge Anschlusskabel: 110 cm • Anschlusswert: 7,4 kW • powerManagement Funktion 														
Sonderzubehör	<ul style="list-style-type: none"> • HZ9CF240, Bratpfanne, beschichtet Ø Boden 18 cm • HZ9CF280, Bratpfanne, beschichtet Ø Boden 22 cm • HZ9FE280, Eisenpfanne Ø Boden 18 cm • HZ9ES100, Espresso-Kocher (4 Tassen) • HZ9SE030, Topf-Set 3-teilig (2 Töpfe + 1 Pfanne) • HZ9SE040, Topf-Set 4-teilig (3 Töpfe + 1 Pfanne) • HZ9SE060, Topf-Set 6-teilig (4 Töpfe + 2 Pfannen) • HZ9VRCR1, cleanAir Plus Filter • HZ9VDKE1 Abluft Set • HZ9VEDU0, Akustikfilter für Abluftbetrieb • HZ9VDRK2, Vorzugsverrohrung • HZ9VRPD1, Diffusor • HZ9VDSS1, Verbindungsmanschette (weiblich) • HZ9VDSS2, Flachkanalmanschette (weiblich) • HZ9VDSM2, Flachkanalstück gerade 1000 mm • HZ9VDSM1, Flachkanalstück gerade 500 mm • HZ9VDSI1, Adapterstück rund-flach 90° • HZ9VDSI0, Adapterstück rund-flach • HZ9VDSB4, 90°-Flachkanalwinkelbogen vertikal (S-Radius) • HZ9VDSB2, 90°-Flachkanalbogen vertikal (L-Radius) • HZ9VDSB1, 90°-Flachkanalbogen horizontal 														
UHP*	3.998 €														

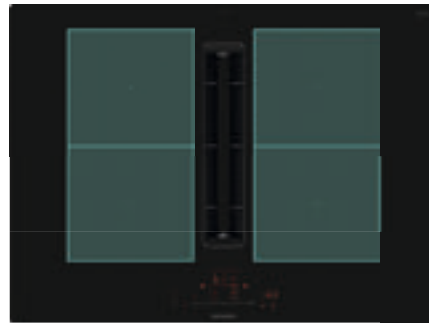

B



iQ500 | inductionAir Plus

Kombi-Induktions-Kochfeld autark mit integriertem Dunstabzug, 70 cm breit
inklusive Umluftset (cleanAir Filter und Slider)

Rahmenlos: ED711HQ26E

Profi-Ausstattung	• touchSlider	Bauform	• Induktionskochfeld mit vollintegriertem, leistungsstarkem Downdraft-Abzugsmodul, 70 cm												
Design	• Rahmenlos aufliegend	Betriebsart und Leistung	• Geeignet für Konfigurationen in Abluft oder Umluftmodus (inkl. differenzierter Softwaremodi). Installationszubehör für die ungeführte Umluft, darunter vier cleanAir Plus Geruchsfilter und ein Teleskop-Schiebeelement, sind im Lieferumfang des Kochfeldes enthalten. Zubehör für andere Einbaumöglichkeiten ist erhältlich, Details in den Planungshinweisen. • Umluftleistung: min. Normalstufe: 117 m³/h, max. Normalstufe: 487 m³/h, Boost-/Intensivstufe: 595 m³/h • Abluftleistung: min. Normalstufe: 154 m³/h, max. Normalstufe: 500 m³/h, Boost-/Intensivstufe: 622 m³/h												
Leistung und Größe	<table border="1"> <tbody> <tr> <td>VL</td> <td>19 x 21 cm</td> <td>2,2 kW (3,7 kW)</td> </tr> <tr> <td>HL</td> <td>19 x 21 cm</td> <td>2,2 kW (3,7 kW)</td> </tr> <tr> <td>VR</td> <td>19 x 21 cm</td> <td>2,2 kW (3,7 kW)</td> </tr> <tr> <td>HR</td> <td>19 x 21 cm</td> <td>2,2 kW (3,7 kW)</td> </tr> </tbody> </table>	VL	19 x 21 cm	2,2 kW (3,7 kW)	HL	19 x 21 cm	2,2 kW (3,7 kW)	VR	19 x 21 cm	2,2 kW (3,7 kW)	HR	19 x 21 cm	2,2 kW (3,7 kW)	Komfort	• Automatisches Einschalten des Lüftungssystems bei Nutzung einer Kochzone • Großflächige, 12-lagige Edelstahl-Fettfilter für hohe Fettfilterungseffizienz (94 %) • Einfaches Entnehmen und Reinigen der Fettfilter- und Überlaufschutzeinheit: Alle Teile sind einfach zu reinigen, spülmaschinengeeignet und hitzeresistent • Automatische verzögerte Abschaltung nach dem Kochen, um Restgerüche nach dem Kochen zu beseitigen (in spezifischer ultrageräuscharmer Ventilatorstufe, 12 Min. (Abluft), 30 Min. (Umluft), manuell abschaltbar)
VL	19 x 21 cm	2,2 kW (3,7 kW)													
HL	19 x 21 cm	2,2 kW (3,7 kW)													
VR	19 x 21 cm	2,2 kW (3,7 kW)													
HR	19 x 21 cm	2,2 kW (3,7 kW)													
Komfort	<ul style="list-style-type: none"> • 2 Kombi-Zonen • 4 Induktions-Kochzonen • Favoriten-Taste • Bratsensor Pro mit 11 Temperaturstufen • quickStart • reStart • Timer • 17 Leistungs-Stufen 	Design	• Bequeme Ein-Hand-Entnahme der Filter-Einheit • Kondensat- und Überlaufschutzhälter, ca. 200 ml Aufnahmekapazität • Sicherheitsüberlaufkanal (spülmaschinengeeignet) mit zusätzlichen 700 ml Aufnahmekapazität. Einfach zugänglich und von unten abnehmbar												
Schnelligkeit	• powerBoost-Funktion	Umwelt und Sicherheit³	<ul style="list-style-type: none"> • Energie-Effizienzklasse: B² • Durchschnittlicher Energieverbrauch: 61,8 kWh/Jahr • Lüfter-Effizienzklasse: A • Fettfilter-Effizienzklasse: B • Fettfilter-Effizienz: 94 % • Geräusch min./max. Normalstufe: 42/69 dB • Geräuschwerte bei Umluftbetrieb: <ul style="list-style-type: none"> – min. Normalstufe 41 dB(A) re 1 pW – max. Norm alstufe 68 dB(A) re 1 pW – Boost-/Intensivstufe 72 dB(A) re 1 pW • Geräuschwerte bei Abluftbetrieb: <ul style="list-style-type: none"> – min. Normalstufe 42 dB(A) re 1 pW – max. Normalstufe 69 dB(A) re 1 pW – Boost-/Intensivstufe 74 dB(A) re 1 pW • Gebläsetechnologie mit hocheffizientem und geräuscharmen EcoSilence Drive Motor • Strömungstechnisch optimierte Luftführung im Innenraum • Großflächige, 12-lagige Edelstahl-Fettfilter für hohe Fettfiltrationseffizienz (94 %). • Optimierte Geruchsreduktionsfähigkeiten (z. B. Fischgerüche) • Filterstandzeit von 360 Stunden bei intensivem Kochen (nicht regenerierbar) • Sehr geringes Geräusch mit optimierter Psychoakustik 												
Umwelt und Sicherheit	<ul style="list-style-type: none"> • Sicherheitsabschaltung • Topferkennung • Kindersicherung • 2-stufige Restwärmeanzeige je Kochzone • Hauptschalter • Energieverbrauchsanzeige 	Maße¹ H x B x T													
Maße¹ H x B x T	<ul style="list-style-type: none"> • Einbaumaß: 223 x 560 x 490 mm • Gerätemaß: 223 x 710 x 522 mm • Auch in 60 cm Unterschrank montierbar 	Technische Informationen	<ul style="list-style-type: none"> • Länge Anschlusskabel: 110 cm • Anschlusswert: 7,4 kW • powerManagement Funktion 												
Technische Informationen		Sonderzubehör	<ul style="list-style-type: none"> • HZ9CF240, Bratpfanne, beschichtet Ø Boden 18 cm • HZ9CF280, Bratpfanne, beschichtet Ø Boden 22 cm • HZ9FE280, Eisenpfanne Ø Boden 18 cm • HZ9E100, Espresso-Kocher (4 Tassen) • HZ9SE030, Topf-Set 3-teilig (2 Töpfe + 1 Pfanne) • HZ9SE040, Topf-Set 4-teilig (3 Töpfe + 1 Pfanne) • HZ9SE060, Topf-Set 6-teilig (4 Töpfe + 2 Pfannen) • HZ9VRCR1, cleanAir Plus Filter • HZ9VDKE1 Abluft Set • HZ9VEDU0, Akustikfilter für Abluftbetrieb • HZ9VDKR2, Vorzugsverrohrung • HZ9VRPD1, Diffusor • HZ9VDS1, Verbindungsmanschette (weiblich) • HZ9VDS2, Flachkanalmanschette (weiblich) • HZ9VDSM2, Flachkanalstück gerade 1000 mm • HZ9VDSM1, Flachkanalstück gerade 500 mm • HZ9VDSI1, Adapterstück rund-flach 90° • HZ9VDSI0, Adapterstück rund-flach • HZ9VDSB4, 90°-Flachkanalwinkelbogen vertikal (S-Radius) • HZ9VDSB2, 90°-Flachkanalbogen vertikal (L-Radius) • HZ9VDSB1, 90°-Flachkanalbogen horizontal 												
UHP*	3.824 €														

² Auf einer Energieeffizienzklassen-Skala von A+++ bis D, gemäß EU Nr. 65/2014.

³ Luftleistungsdaten nach EN 61591, Schallleistungspegel nach EN 60704-2-13, Geruchsreduktion bei Umluftbetrieb nach EN 61591.

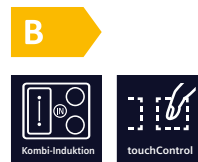

iQ300 | inductionAir Plus

Kombi-Induktions-Kochfeld autark mit integriertem Dunstabzug, 80 cm breit inklusive Umluftset (cleanAir Filter und Slider)

Rahmenlos: ED811BS16E

Profi-Ausstattung	<ul style="list-style-type: none"> • touchControl-Bedienung 	Bauform	<ul style="list-style-type: none"> • Induktionskochfeld mit vollintegriertem, leistungsstarkem Downdraft-Abzugsmodul, 80 cm 												
Design	<ul style="list-style-type: none"> • Rahmenlos aufliegend 	Betriebsart und Leistung	<ul style="list-style-type: none"> • Wahlweise Abluft- oder Umluftbetrieb, das Gerät ist ohne weiteres Zubehör für ungeführte Umluft oder direkte Abluft einsetzbar • Bei Betrieb in teil-/vollgeführter Umluft oder Abluft zwingend das entsprechende Set für ≥ 60 cm oder ≥ 70 cm Arbeitsplattentiefe bestellen • Umluftleistung: min. Normalstufe: 252 m³/h, max. Normalstufe: 441 m³/h, Boost-/Intensivstufe: 595 m³/h • Abluftleistung: min. Normalstufe: 330 m³/h, max. Normalstufe: 500 m³/h, Boost-/Intensivstufe: 622 m³/h 												
Leistung und Größe	<table border="0"> <tr> <td>VL</td> <td>19x21 cm</td> <td>2,2 kW (3,7 kW)</td> </tr> <tr> <td>HL</td> <td>19x21 cm</td> <td>2,2 kW (3,7 kW)</td> </tr> <tr> <td>VR</td> <td>21 cm</td> <td>2,2 kW (3,7 kW)</td> </tr> <tr> <td>HR</td> <td>18 cm</td> <td>1,8 kW (3,1 kW)</td> </tr> </table>	VL	19x21 cm	2,2 kW (3,7 kW)	HL	19x21 cm	2,2 kW (3,7 kW)	VR	21 cm	2,2 kW (3,7 kW)	HR	18 cm	1,8 kW (3,1 kW)	Komfort	<ul style="list-style-type: none"> • Automatisches Einschalten des Lüftungssystems bei Nutzung einer Kochzone • 3 elektronisch gesteuerte Leistungsstufen und 1 Boost-/Intensivstufe (mit automatischer Rückstellung) durch die touchControl-Bedienung • Großflächige, 12-lagige Edelstahl-Fettfilter für hohe Fettfilterungseffizienz (94 %) • Einfaches Entnehmen und Reinigen der Fettfilter- und Überlaufschutzeinheit: Alle Teile sind einfach zu reinigen, spülmaschinene geeignet und hitzeresistent • Automatische verzögerte Abschaltung nach dem Kochen, um Restgerüche nach dem Kochen zu beseitigen (in spezifischer ultrageräuscharmer Ventilatorstufe, 12 Min. (Abluft), 30 Min. (Umluft), manuell abschaltbar)
VL	19x21 cm	2,2 kW (3,7 kW)													
HL	19x21 cm	2,2 kW (3,7 kW)													
VR	21 cm	2,2 kW (3,7 kW)													
HR	18 cm	1,8 kW (3,1 kW)													
Komfort	<ul style="list-style-type: none"> • 1 Kombi-Zone • 4 Induktions-Kochzonen • 17 Leistungs-Stufen • quickStart • reStart • Timer • Schnelles Abschalten 	Design	<ul style="list-style-type: none"> • Bequeme Ein-Hand-Entnahme der Einheit über einen schwebenden Glaskeramik-Griff • Kondensat- und Überlaufschutzhälter, ca. 200 ml Aufnahmekapazität • Sicherheitsüberlaufbehälter (spülmaschinene geeignet) mit zusätzlichen 700 ml Aufnahmekapazität. Einfach zugänglich und von unten abnehmbar 												
Schnelligkeit	<ul style="list-style-type: none"> • powerBoost-Funktion 	Umwelt und Sicherheit³	<ul style="list-style-type: none"> • Energie-Effizienzklasse: B² • Durchschnittlicher Energieverbrauch: 61,6 kWh/Jahr • Lüfter-Effizienzklasse: A • Fettfilter-Effizienzklasse: B • Fettfilter-Effizienz: 94 % • Geräusch min./max. Normalstufe: 61/69 dB • Geräuschwerte bei Umluftbetrieb: <ul style="list-style-type: none"> – min. Normalstufe 55 dB(A) re 1 pW – max. Norm alstufe 66 dB(A) re 1 pW – Boost-/Intensivstufe 72 dB(A) re 1 pW • Geräuschwerte bei Abluftbetrieb: <ul style="list-style-type: none"> – min. Normalstufe 61 dB(A) re 1 pW – max. Normalstufe 69 dB(A) re 1 pW – Boost-/Intensivstufe 74 dB(A) re 1 pW • Gebläsetechnologie mit hocheffizientem und geräuscharmen EcoSilence Drive Motor • Strömungstechnisch optimierte Luftführung im Innenraum • Optimierte Geruchsreduktionsfähigkeiten (z. B. Fischgerüche) • Große Filteroberfläche mit hoher Geruchsreduktionsrate • Filterstandzeit von 360 Stunden bei intensivem Kochen (nicht regenerierbar) • Sehr geringes Geräusch mit optimierter Psychoakustik 												
Umwelt und Sicherheit	<ul style="list-style-type: none"> • Sicherheitsabschaltung • Kindersicherung • 2-stufige Restwärmeanzeige je Kochzone • Hauptschalter 	Maße¹	<ul style="list-style-type: none"> • Einbaumaß: 223 x 750 x 490 mm • Gerätemaß: 223 x 802 x 522 mm 												
Technische Informationen	<ul style="list-style-type: none"> • Länge Anschlusskabel: 110 cm • Anschlusswert: 7,4 kW • powerManagement Funktion 	UHP*	3.244 €												
Sonderzubehör	<ul style="list-style-type: none"> • HZ9CF240, Bratpfanne, beschichtet Ø Boden 18 cm • HZ9CF280, Bratpfanne, beschichtet Ø Boden 22 cm • HZ9FE280, Eisenpfanne Ø Boden 18 cm • HZ9ES100, Espresso-Kocher (4 Tassen) • HZ9SE030, Topf-Set 3-teilig (2 Töpfe + 1 Pfanne) • HZ9SE040, Topf-Set 4-teilig (3 Töpfe + 1 Pfanne) • HZ9SE060, Topf-Set 6-teilig (4 Töpfe + 2 Pfannen) • HZ9VRCR1, cleanAir Plus Filter • HZ9VDKE1 Abluft Set • HZ9VEDU0, Akustikfilter für Abluftbetrieb • HZ9VDKR2, Vorzugsverrohrung • HZ9VRPD1, Diffusor • HZ9VDS1, Verbindungsmanschette (weiblich) • HZ9VDS2, Flachkanalmanschette (weiblich) • HZ9VDSM2, Flachkanalstück gerade 1000 mm • HZ9VDSM1, Flachkanalstück gerade 500 mm • HZ9VDSI1, Adapterstück rund-flach 90° • HZ9VDSI0, Adapterstück rund-flach • HZ9VDSB4, 90°-Flachkanalwinkelbogen vertikal (S-Radius) • HZ9VDSB2, 90°-Flachkanalbogen vertikal (L-Radius) • HZ9VDSB1, 90°-Flachkanalbogen horizontal 														

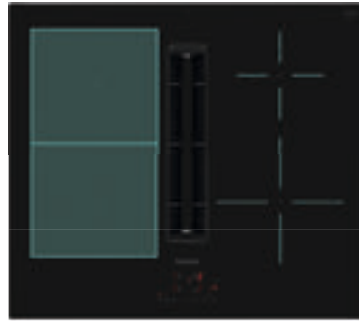

B



iQ300 | inductionAir Plus

Kombi-Induktions-Kochfeld autark mit integriertem Dunstabzug, 80 cm breit
inklusive Umluftset (cleanAir Filter und Slider)

Rahmenlos: ED611BS16E

Profi-Ausstattung	<ul style="list-style-type: none"> touchControl-Bedienung 	Bauform	<ul style="list-style-type: none"> Induktionskochfeld mit vollintegriertem, leistungsstarkem Downdraft-Abzugsmodul, 60 cm 												
Design	<ul style="list-style-type: none"> Rahmenlos aufliegend 	Betriebsart und Leistung	<ul style="list-style-type: none"> Wahlweise Abluft- oder Umluftbetrieb, das Gerät ist ohne weiteres Zubehör für ungeführte Umluft oder direkte Abluft einsetzbar Bei Betrieb in teil-/vollgeführter Umluft oder Abluft zwingend das entsprechende Set für ≥ 60 cm oder ≥ 70 cm Arbeitsplattentiefe bestellen Umluftleistung: min. Normalstufe: 252 m³/h, max. Normalstufe: 441 m³/h, Boost-/Intensivstufe: 595 m³/h Abluftleistung: min. Normalstufe: 330 m³/h, max. Normalstufe: 500 m³/h, Boost-/Intensivstufe: 622 m³/h 												
Leistung und Größe	<table border="1"> <tbody> <tr> <td>VL</td> <td>19 x 21 cm</td> <td>2,2 kW (3,7 kW)</td> </tr> <tr> <td>HL</td> <td>19 x 21 cm</td> <td>2,2 kW (3,7 kW)</td> </tr> <tr> <td>VR</td> <td>21 cm</td> <td>2,2 kW (3,7 kW)</td> </tr> <tr> <td>HR</td> <td>14,5 cm</td> <td>1,4 kW (2,2 kW)</td> </tr> </tbody> </table>	VL	19 x 21 cm	2,2 kW (3,7 kW)	HL	19 x 21 cm	2,2 kW (3,7 kW)	VR	21 cm	2,2 kW (3,7 kW)	HR	14,5 cm	1,4 kW (2,2 kW)	Komfort	<ul style="list-style-type: none"> Automatisches Einschalten des Lüftungssystems bei Nutzung einer Kochzone 3 elektronisch gesteuerte Leistungsstufen und 1 Boost-/Intensivstufe (mit automatischer Rückstellung) durch die touchControl-Bedienung Großflächige, 12-lagige Edelstahl-Fettfilter für hohe Fettfiltereffizienz (94 %) Einfaches Entnehmen und Reinigen der Fettfilter- und Überlaufschutzeinheit: Alle Teile sind einfach zu reinigen, spülmaschinengeeignet und hitzeresistent Automatische verzögerte Abschaltung nach dem Kochen, um Restgerüche nach dem Kochen zu beseitigen (in spezifischer ultrageräuscharmer Ventilatorstufe, 12 Min. (Abluft), 30 Min. (Umluft), manuell abschaltbar)
VL	19 x 21 cm	2,2 kW (3,7 kW)													
HL	19 x 21 cm	2,2 kW (3,7 kW)													
VR	21 cm	2,2 kW (3,7 kW)													
HR	14,5 cm	1,4 kW (2,2 kW)													
Komfort	<ul style="list-style-type: none"> 1 Kombi-Zone 4 Induktions-Kochzonen 17 Leistungs-Stufen quickStart reStart Timer Schnelles Abschalten 	Design	<ul style="list-style-type: none"> Bequeme Ein-Hand-Entnahme der Einheit über einen schwebenden Glaskeramik-Griff Kondensat- und Überlaufschutzhälter, ca. 200 ml Aufnahmekapazität Sicherheitsüberlaufbehälter (spülmaschinengeeignet) mit zusätzlichen 700 ml Aufnahmekapazität. Einfach zugänglich und von unten abnehmbar 												
Schnelligkeit	<ul style="list-style-type: none"> powerBoost-Funktion 	Umwelt und Sicherheit³	<ul style="list-style-type: none"> Energie-Effizienzklasse: B² Durchschnittlicher Energieverbrauch: 61,6 kWh/Jahr Lüfter-Effizienzklasse: A Fettfilter-Effizienzklasse: B Fettfilter-Effizienz: 94 % Geräusch min./max. Normalstufe: 61/69 dB Geräuschwerte bei Umluftbetrieb: <ul style="list-style-type: none"> – min. Normalstufe 55 dB(A) re 1 pW – max. Norm alstufe 66 dB(A) re 1 pW – Boost-/Intensivstufe 72 dB(A) re 1 pW Geräuschwerte bei Abluftbetrieb: <ul style="list-style-type: none"> – min. Normalstufe 61 dB(A) re 1 pW – max. Normalstufe 69 dB(A) re 1 pW – Boost-/Intensivstufe 74 dB(A) re 1 pW Gebläsetechnologie mit hocheffizientem und geräuscharmen EcoSilence Drive Motor Strömungstechnisch optimierte Luftführung im Innenraum Optimierte Geruchsreduktionsfähigkeiten (z. B. Fischgerüche) Große Filteroberfläche mit hoher Geruchsreduktionsrate Filterstandzeit von 360 Stunden bei intensivem Kochen (nicht regenerierbar) Sehr geringes Geräusch mit optimierter Psychoakustik 												
Umwelt und Sicherheit	<ul style="list-style-type: none"> Sicherheitsabschaltung Kindersicherung 2-stufige Restwärmearzeige je Kochzone Hauptschalter 	Maße¹ H x B x T	<ul style="list-style-type: none"> Einbaumaß: 223 x 560 x 490 mm Gerätemaß: 223 x 592 x 522 mm 												
Technische Informationen	<ul style="list-style-type: none"> Länge Anschlusskabel: 110 cm Anschlusswert: 7,4 kW powerManagement Funktion 	Sonderzubehör	<ul style="list-style-type: none"> HZ9CF240, Bratpfanne, beschichtet Ø Boden 18 cm HZ9CF280, Bratpfanne, beschichtet Ø Boden 22 cm HZ9FE280, Eisenpfanne Ø Boden 18 cm HZ9ES100, Espresso-Kocher (4 Tassen) HZ9SE030, Topf-Set 3-teilig (2 Töpfe + 1 Pfanne) HZ9SE040, Topf-Set 4-teilig (3 Töpfe + 1 Pfanne) HZ9SE060, Topf-Set 6-teilig (4 Töpfe + 2 Pfannen) HZ9VRCR1, cleanAir Plus Filter HZ9VDKE1 Abluft Set HZ9VEDU0, Akustikfilter für Abluftbetrieb HZ9VDKR2, Vorzugsverrohrung HZ9VRPD1, Diffusor HZ9VDS1, Verbindungsmanschette (weiblich) HZ9VDS2, Flachkanalmanschette (weiblich) HZ9VDSM2, Flachkanalstück gerade 1000 mm HZ9VDSM1, Flachkanalstück gerade 500 mm HZ9VDSI1, Adapterstück rund-flach 90° HZ9VDSI0, Adapterstück rund-flach HZ9VDSB4, 90°-Flachkanalwinkelbogen vertikal (S-Radius) HZ9VDSB2, 90°-Flachkanalbogen vertikal (L-Radius) HZ9VDSB1, 90°-Flachkanalbogen horizontal 												
UHP*	3.000 €														

² Auf einer Energieeffizienzklassen-Skala von A+++ bis D, gemäß EU Nr. 65/2014.

³ Luftleistungsdaten nach EN 61591, Schallleistungspegel nach EN 60704-2-13, Geruchsreduktion bei Umluftbetrieb nach EN 61591.

inductionAir Plus Set-Übersicht Linie

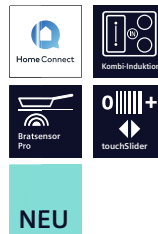

iQ500 | inductionAir Plus
rahmenlos aufliegend, 80 cm
ED811HQ26E

Umluft ungeführt¹ oder direkte Abluft¹

Ab 60 cm
Arbeitsplattentiefe



Umluft (teil-)geführt¹ oder Abluft¹

Ab 60 cm
Arbeitsplattentiefe

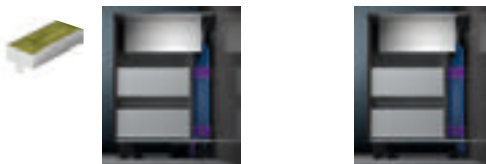

ED811HGA6

4.032 €*¹

Inkl. HZ9VDSB4
90° Flachkanalbogen (kleiner Radius)¹



Filter, Slider und Flachkanalbogen HZ9VDSB4 vertikal 90° (S-Radius) sind bei diesen Sets inklusive.
Weitere Kanalstücke bitte nach Bedarf zusätzlich bestellen, siehe Sonderzubehör.
Für teilgeführte Umluft ist ein Komplettpaket der weiteren Verrohrungsteile bestehend aus 1 x L-Bogen,
3 x Verbindungsmanschetten, 1 x 50 cm gerader Kanal und 1 x Diffusor erhältlich: HZ9VDKR2² Vorzugsverrohrung.

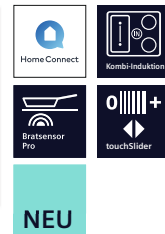

iQ500 | inductionAir Plus
rahmenlos aufliegend, 70 cm
ED711HQ26E

Umluft ungeführt¹ oder direkte Abluft¹

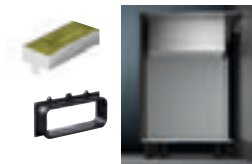

Umluft (teil-)geführt¹ oder Abluft¹



ED711HGA6

3.859 €*¹

Inkl. HZ9VDSB4
90° Flachkanalbogen (kleiner Radius)¹



Umluft (teil-)geführt¹ oder Abluft¹

Ab 70 cm
Arbeitsplattentiefe



ED811HGA7

4.032 €*¹

Inkl. HZ9VDSB2
90° Flachkanalbogen (großer Radius)¹



Umluft (teil-)geführt¹ oder Abluft¹



ED711HGA7

3.859 €*¹

Inkl. HZ9VDSB2
90° Flachkanalbogen (großer Radius)¹



Filter, Slider und Flachkanalbogen HZ9VDSB2 vertikal 90° (L-Radius) sind bei diesen Sets inklusive.
Weitere Kanalstücke bitte nach Bedarf zusätzlich bestellen, siehe Sonderzubehör.
Für teilgeführte Umluft ist ein Komplettpaket der weiteren Verrohrungsteile bestehend aus 1 x L-Bogen,
3 x Verbindungsmanschetten, 1 x 50 cm gerader Kanal und 1 x Diffusor erhältlich: HZ9VDKR2² Vorzugsverrohrung.

Umluft (teil)geführt oder Abluft nur im Set bestellbar.

Vereinfacht die Auswahl des benötigten Zubehörs und dient zur Überprüfung der korrekten Unterschrankplanung durch die Küchenmöbelhersteller.

inductionAir Plus Set-Übersicht Linie



iQ300 | inductionAir Plus
rahmenlos aufliegend, 80 cm
ED811BS16E

Umluft ungeführt¹ oder direkte Abluft¹

Ab 60 cm
Arbeitsplattentiefe

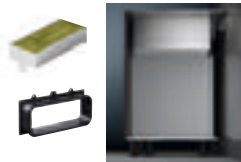

Umluft (teil-)geführt¹ oder Abluft¹

Ab 60 cm
Arbeitsplattentiefe

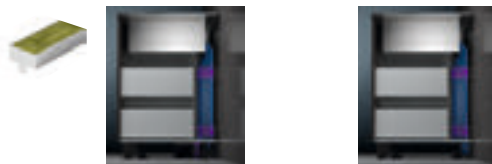

ED811BGA6

3.279 €*¹

Inkl. HZ9VDSB4

90° Flachkanalbogen (kleiner Radius)¹



Filter, Slider und Flachkanalbogen HZ9VDSB4 vertikal 90° (S-Radius) sind bei diesen Sets inklusive.
Weitere Kanalstücke bitte nach Bedarf zusätzlich bestellen, siehe Sonderzubehör.

Für teilgeführte Umluft ist ein Komplettpaket der weiteren Verrohrungsteile bestehend aus 1 x L-Bogen, 3 x Verbindungsmanschetten, 1 x 50 cm gerader Kanal und 1 x Diffusor erhältlich: HZ9VDKR2² Vorzugsverrohrung.



iQ300 | inductionAir Plus
rahmenlos aufliegend, 60 cm
ED611BS16E

Umluft ungeführt¹ oder direkte Abluft¹

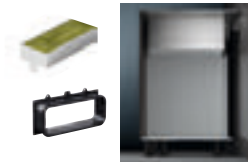

Umluft (teil-)geführt¹ oder Abluft¹



ED611BGA6

3.034 €*¹

Inkl. HZ9VDSB4

90° Flachkanalbogen (kleiner Radius)¹



Filter, Slider und Flachkanalbogen HZ9VDSB4 vertikal 90° (S-Radius) sind bei diesen Sets inklusive.
Weitere Kanalstücke bitte nach Bedarf zusätzlich bestellen, siehe Sonderzubehör.

Für teilgeführte Umluft ist ein Komplettpaket der weiteren Verrohrungsteile bestehend aus 1 x L-Bogen, 3 x Verbindungsmanschetten, 1 x 50 cm gerader Kanal und 1 x Diffusor erhältlich: HZ9VDKR2² Vorzugsverrohrung.

Umluft (teil-)geführt¹ oder Abluft¹

Ab 70 cm
Arbeitsplattentiefe

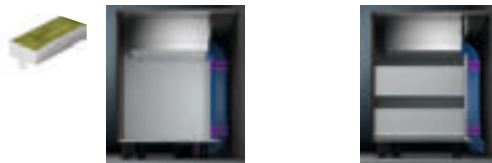

ED811BGA7

3.279 €*¹

Inkl. HZ9VDSB2

90° Flachkanalbogen (großer Radius)¹



Filter, Slider und Flachkanalbogen HZ9VDSB2 vertikal 90° (L-Radius) sind bei diesen Sets inklusive.
Weitere Kanalstücke bitte nach Bedarf zusätzlich bestellen, siehe Sonderzubehör.

Für teilgeführte Umluft ist ein Komplettpaket der weiteren Verrohrungsteile bestehend aus 1 x L-Bogen, 3 x Verbindungsmanschetten, 1 x 50 cm gerader Kanal und 1 x Diffusor erhältlich: HZ9VDKR2² Vorzugsverrohrung.

Umluft (teil-)geführt¹ oder Abluft¹



ED611BGA7

3.034 €*¹

Inkl. HZ9VDSB2

90° Flachkanalbogen (großer Radius)¹



Filter, Slider und Flachkanalbogen HZ9VDSB2 vertikal 90° (L-Radius) sind bei diesen Sets inklusive.
Weitere Kanalstücke bitte nach Bedarf zusätzlich bestellen, siehe Sonderzubehör.

Für teilgeführte Umluft ist ein Komplettpaket der weiteren Verrohrungsteile bestehend aus 1 x L-Bogen, 3 x Verbindungsmanschetten, 1 x 50 cm gerader Kanal und 1 x Diffusor erhältlich: HZ9VDKR2² Vorzugsverrohrung.

Umluft (teil)geführt oder Abluft nur im Set bestellbar.

Vereinfacht die Auswahl des benötigten Zubehörs und dient zur Überprüfung der korrekten Unterschrankplanung durch die Küchenmöbelhersteller.

* Unverbindliche Höchstpreisempfehlung des Herstellers inkl. 20% MwSt. in Euro.

¹ Im Lieferumfang des Zubehörs sind keine weiteren Flachkanalelemente enthalten. Diese müssen auf Basis der individuellen Planung gesondert bestellt werden. Für eine optimale Leistung empfehlen wir Flachkanalelemente von Siemens.



iQ500 | Deckenlüfter Glas, 90 cm breit LR97CBS20



iQ500 | Deckenlüfter Edelstahl, 90 cm breit LR97CAQ50

Bauform	• 90-cm-Deckenlüfter	• 90-cm-Deckenlüfter
Betriebsart und Leistung	<ul style="list-style-type: none"> • Wahlweise Abluft- oder Umluftbetrieb, für Umluftbetrieb ist ein cleanAir Plus Umluftset (Sonderzubehör) erforderlich • Max. Förderleistung: 798 m³/h • Abluftleistung nach EN 61591: max. Normalbetrieb 458 m³/h, Intensivstufe 798 m³/h • Umluftleistung³: max. Normalbetrieb 422 m³/h, Intensivstufe 565 m³/h 	<ul style="list-style-type: none"> • Wahlweise Abluft- oder Umluftbetrieb, für Umluftbetrieb ist ein cleanAir Plus Umluftset (Sonderzubehör) erforderlich • Max. Förderleistung: 798 m³/h • Abluftleistung nach EN 61591: max. Normalbetrieb 458 m³/h, Intensivstufe 798 m³/h • Umluftleistung³: max. Normalbetrieb 422 m³/h, Intensivstufe 565 m³/h
Komfort	<ul style="list-style-type: none"> • Infrarot-Fernbedienung • Luftgütesensor • Elektronische Steuerung über Fernbedienung • Metall-Fettfilter, spülmaschinengeeignet • Sättigungsanzeige für Fett- und Geruchsfilter • 3 Leistungsstufen und 2 Intensivstufen • Intervall-Funktion: über Home Connect verfügbar • Silence-Funktion: über Home Connect verfügbar • Intensivstufe mit automatischer Rückstellung • Automatischer Gebläsenachlauf • Doppelflutiges Hochleistungsgebläse • Reinigungsfreundlicher Innenrahmen in Edelstahl • Home Connect-fähig über WLAN • cookConnect System (mit passendem Kochfeld) • Sprachsteuerung über gängige Sprachassistenten möglich 	<ul style="list-style-type: none"> • Infrarot-Fernbedienung • Elektronische Steuerung über Fernbedienung • Metall-Fettfilter, spülmaschinengeeignet • Sättigungsanzeige für Fett- und Geruchsfilter • 3 Leistungsstufen und 2 Intensivstufen • Intervall-Funktion: über Home Connect verfügbar • Silence-Funktion: über Home Connect verfügbar • Intensivstufe mit automatischer Rückstellung • Automatischer Gebläsenachlauf • Doppelflutiges Hochleistungsgebläse • Reinigungsfreundlicher Innenrahmen in Edelstahl • Home Connect-fähig über WLAN • cookConnect System (mit passendem Kochfeld) • Sprachsteuerung über gängige Sprachassistenten möglich
Design	<ul style="list-style-type: none"> • Stilvolle LED-Beleuchtung hinter Glas • Filterabdeckung aus Glas • Randabsaugung • softLight mit Dimm-Funktion • Arbeitsplatzbeleuchtung mit 4x3 W LED-Modul • Beleuchtungsstärke: 726 Lux • Farbtemperatur: 3500 K 	<ul style="list-style-type: none"> • Filterabdeckung aus Edelstahl • Randabsaugung • softLight mit Dimm-Funktion • Arbeitsplatzbeleuchtung mit 4x3 W LED-Modul • Beleuchtungsstärke: 659 Lux • Farbtemperatur: 3500 K
Umwelt und Sicherheit³	<ul style="list-style-type: none"> • Energie-Effizienzklasse: A¹ • Durchschnittlicher Energieverbrauch: 34,7 kWh/Jahr • Lüfter-Effizienzklasse: A • Beleuchtungs-Effizienzklasse: A • Fettfilter-Effizienzklasse: E • Geräusch min./max. Normalstufe: 41/56 dB • Geräuschwerte nach EN 60704-2-13 bei Abluftbetrieb: max. Normalstufe: 56 dB(A) re 1 pW, Intensivstufe: 68 dB(A) re 1 pW • Geräuschwerte bei Umluftbetrieb: max. Normalstufe: 63 dB(A) re 1 pW, Intensivstufe: 69 dB(A) re 1 pW 	<ul style="list-style-type: none"> • Energie-Effizienzklasse: A¹ • Durchschnittlicher Energieverbrauch: 34,0 kWh/Jahr • Lüfter-Effizienzklasse: A • Beleuchtungs-Effizienzklasse: A • Fettfilter-Effizienzklasse: E • Geräusch min./max. Normalstufe: 41/56 dB • Geräuschwerte nach EN 60704-2-13 bei Abluftbetrieb: max. Normalstufe: 56 dB(A) re 1 pW, Intensivstufe: 68 dB(A) re 1 pW • Geräuschwerte bei Umluftbetrieb: max. Normalstufe: 63 dB(A) re 1 pW, Intensivstufe: 69 dB(A) re 1 pW
Maße² H x B x T	<ul style="list-style-type: none"> • Gerätemaß Umluft: 299 x 900 x 500 mm • Einbaumaß: 299 x 888 x 487 mm 	<ul style="list-style-type: none"> • Gerätemaß Umluft: 299 x 900 x 500 mm • Einbaumaß: 299 x 888 x 487 mm
Technische Informationen	<ul style="list-style-type: none"> • Für Deckenmontage über Kochinseln • Drehbarer Lüfter, Luftaustritt aus allen vier Seiten möglich • Abluftstutzen Ø 150 mm • Energiesparender Betrieb mit iQdrive-Motortechnologie • Anschlusswert: 174 W 	<ul style="list-style-type: none"> • Für Deckenmontage über Kochinseln • Drehbarer Lüfter, Luftaustritt aus allen vier Seiten möglich • Abluftstutzen Ø 150 mm • Energiesparender Betrieb mit iQdrive-Motortechnologie • Anschlusswert: 174 W
Sonderzubehör	<ul style="list-style-type: none"> • LZ21JCC56, cleanAir Plus Umluftset (extern), Edelstahl • LZ21JCC26, cleanAir Plus Umluftset (extern), weiß • LZ31XXB16, cleanAir Plus Geruchsfilter (Ersatzbedarf) • LZ20JCD50, Long Life Umluftset (extern), Edelstahl • LZ20JCD20, Long Life Umluftset (extern), weiß • LZ00XXP00, Long Life Geruchsfilter (Ersatzbedarf) 	<ul style="list-style-type: none"> • LZ21JCC56, cleanAir Plus Umluftset (extern), Edelstahl • LZ21JCC26, cleanAir Plus Umluftset (extern), weiß • LZ31XXB16, cleanAir Plus Geruchsfilter (Ersatzbedarf) • LZ20JCD50, Long Life Umluftset (extern), Edelstahl • LZ20JCD20, Long Life Umluftset (extern), weiß • LZ00XXP00, Long Life Geruchsfilter (Ersatzbedarf)
UHP*	3.038 €	2.785 €



iQ500 | Insel-Esse,
90 cm breit
LF98BIP50



iQ500 | Insel-Esse,
90 cm breit
LF97BCP50

Bauform	• 90-cm-Insel-Esse	• 90-cm-Insel-Esse
Betriebsart und Leistung	<ul style="list-style-type: none"> • Wahlweise Abluft- oder Umluftbetrieb, für Umluftbetrieb ist ein Standard Umluftset oder cleanAir Plus Umluftset (Sonderzubehör) erforderlich • Max. Förderleistung: 867 m³/h • Lüfterleistung bei Abluftbetrieb nach EN 61591: max. Normalstufe 445 m³/h, Intensivstufe 867 m³/h • Umluftleistung³: max. Normalbetrieb 353 m³/h, Intensivstufe 457 m³/h 	<ul style="list-style-type: none"> • Wahlweise Abluft- oder Umluftbetrieb, für Umluftbetrieb ist ein Standard Umluftset oder cleanAir Plus Umluftset (Sonderzubehör) erforderlich • Max. Förderleistung: 727 m³/h • Lüfterleistung bei Abluftbetrieb nach EN 61591: max. Normalstufe 444 m³/h, Intensivstufe 727 m³/h • Umluftleistung³: max. Normalbetrieb 343 m³/h, Intensivstufe 442 m³/h
Komfort	<ul style="list-style-type: none"> • Metall-Fettfilter, spülmaschinengeeignet • Sättigungsanzeige für Fett- und Geruchsfilter • touchControl-Bedienung (3 Leistungsstufen + 2 Intensivstufen) mit Filterwechselanzeige • Intensivstufen mit automatischer Rückstellung • Automatischer Gebläsenachlauf • Boost-Funktion • Reinigungsfreundlicher Innenrahmen 	<ul style="list-style-type: none"> • Metall-Fettfilter, spülmaschinengeeignet • Sättigungsanzeige für Fett- und Geruchsfilter • touchControl-Bedienung (3 Leistungsstufen + 2 Intensivstufen) mit Filterwechselanzeige • Intensivstufen mit automatischer Rückstellung • Automatischer Gebläsenachlauf • Boost-Funktion • Reinigungsfreundlicher Innenrahmen
Design	<ul style="list-style-type: none"> • Filterabdeckung aus Edelstahl, gelocht u. spülmaschinengeeignet • softLight mit Dimm-Funktion • Arbeitsplatzbeleuchtung mit 4 x 1,5 W LED-Modul • Beleuchtungsstärke: 423 Lux • Farbtemperatur: 3500 K 	<ul style="list-style-type: none"> • Kassette mit Alurahmen • softLight mit Dimm-Funktion • Arbeitsplatzbeleuchtung mit 4 x 1,5 W LED-Modul • Beleuchtungsstärke: 409 Lux • Farbtemperatur: 3500 K
Umwelt und Sicherheit³	<ul style="list-style-type: none"> • Energie-Effizienzklasse: A⁺ • Durchschnittlicher Energieverbrauch: 31,9 kWh/Jahr • Lüfter-Effizienzklasse: A • Fettfilter-Effizienzklasse: B • Beleuchtungs-Effizienzklasse: A • Geräusch min./max. Normalstufe: 44/54 dB • Geräuschwerte nach EN 60704-2-13 bei Abluftbetrieb: max. Normalstufe: 54 dB(A) re 1 pW, Intensivstufe: 69 dB(A) re 1 pW • Geräuschwerte bei Umluftbetrieb: max. Normalstufe: 67 dB(A) re 1 pW, Intensivstufe: 71 dB(A) re 1 pW • Extrem geräuscharmer Betrieb durch spezielle Geräuschdämmung 	<ul style="list-style-type: none"> • Energie-Effizienzklasse: A¹ • Durchschnittlicher Energieverbrauch: 31,9 kWh/Jahr • Lüfter-Effizienzklasse: A • Fettfilter-Effizienzklasse: B • Beleuchtungs-Effizienzklasse: A • Geräusch min./max. Normalstufe: 45/54 dB • Geräuschwerte nach EN 60704-2-13 bei Abluftbetrieb: max. Normalstufe: 54 dB(A) re 1 pW, Intensivstufe: 65 dB(A) re 1 pW • Geräuschwerte bei Umluftbetrieb: max. Normalstufe: 66 dB(A) re 1 pW, Intensivstufe: 70 dB(A) re 1 pW • Extrem geräuscharmer Betrieb durch spezielle Geräuschdämmung
Maße² H x B x T	<ul style="list-style-type: none"> • Gerätemaß Abluft: 744 – 924 x 898 x 600 mm • Gerätemaß Umluft: 744 – 1044 x 898 x 600 mm • Gerätemaß Umluft mit cleanAir Plus Umluftset: 812 – 1044 x 898 x 600 mm 	<ul style="list-style-type: none"> • Gerätemaß Abluft: 744 – 924 x 898 x 600 mm • Gerätemaß Umluft: 744 – 1044 x 898 x 600 mm • Gerätemaß Umluft mit cleanAir Plus Umluftset: 812 – 1044 x 898 x 600 mm
Technische Informationen	<ul style="list-style-type: none"> • Für Deckenmontage über Kochinseln • Abluftstutzen Ø 150 mm (Ø 120 mm beiliegend) • Mit Rückstauklappe • Energiesparender Betrieb mit iQdrive-Motortechnologie • Anschlusswert: 166 W 	<ul style="list-style-type: none"> • Für Deckenmontage über Kochinseln • Abluftstutzen Ø 150 mm (Ø 120 mm beiliegend) • Mit Rückstauklappe • Energiesparender Betrieb mit iQdrive-Motortechnologie • Anschlusswert: 146 W
Sonderzubehör	<ul style="list-style-type: none"> • LZ22CX56, cleanAir Plus Umluftset (extern) • LZ22CBI14, cleanAir Standard Umluftset • LZ31XXB16, cleanAir Plus Geruchsfilter (Ersatzbedarf) • LZ32CBB14, cleanAir Standard Geruchsfilter (Ersatzbedarf) • LZ22FXD51, Long Life Umluftset (extern) • LZ00XXP00, Long Life Geruchsfilter (Ersatzbedarf) • LZ12285, Kaminverlängerung 1100 mm • LZ12385, Kaminverlängerung 1600 mm • LZ12510, Montageturmverlängerung 500 mm • LZ12530, Montageturmverlängerung 1000 mm • LZ12310, Adapter für Dachschrägen links/rechts • LZ12410, Adapter für Dachschrägen vorne/hinten 	<ul style="list-style-type: none"> • LZ22CX56, cleanAir Plus Umluftset (extern) • LZ22CBI14, cleanAir Standard Umluftset • LZ31XXB16, cleanAir Plus Geruchsfilter (Ersatzbedarf) • LZ32CBB14, cleanAir Standard Geruchsfilter (Ersatzbedarf) • LZ22FXD51, Long Life Umluftset (extern) • LZ00XXP00, Long Life Geruchsfilter (Ersatzbedarf) • LZ12285, Kaminverlängerung 1100 mm • LZ12385, Kaminverlängerung 1600 mm • LZ12510, Montageturmverlängerung 500 mm • LZ12530, Montageturmverlängerung 1000 mm • LZ12310, Adapter für Dachschrägen links/rechts • LZ12410, Adapter für Dachschrägen vorne/hinten
UHP*	2.151 €	1.810 €

³ Luftleistungsdaten nach EN 61591, Schallleistungspegel nach EN 60704-2-13, Geruchsreduktion bei Umluftbetrieb nach EN 61591.



iQ700 | Schräg-Esse, 90 cm breit

LC91KLT60

Bauform	<ul style="list-style-type: none"> • 90-cm-Wand-Esse
Betriebsart und Leistung	<ul style="list-style-type: none"> • Wahlweise Abluft- oder Umluftbetrieb, für Umluftbetrieb ist ein cleanAir Plus Umluftset (Sonderzubehör) oder das Long Life Umluftset (Sonderzubehör) erforderlich • Bei Umluft kaminloser Betrieb möglich • Max. Förderleistung: 1007 m³/h • Lüfterleistung bei Abluftbetrieb nach EN 61591: max. Normalstufe 441 m³/h, Intensivstufe 1007 m³/h • Umluftleistung mit Kamin/ohne Kamin³: max. Normalbetrieb 435/437 m³/h, Intensivstufe 964/944 m³/h • PowerBoost Stellung • 2 Einsaugbereiche: Front- und Unterseite
Komfort	<ul style="list-style-type: none"> • Luftgütesensor • 3 Metall-Fettfilter, spülmaschinengeeignet • Sättigungsanzeige für Fett- und Geruchsfilter • touchControl-Bedienung (3 Leistungsstufen + 2 Intensivstufen), hintergrundbeleuchtet • Intensivstufen mit automatischer Rückstellung • Automatischer Gebläsenachlauf • Reinigungsfreundlicher Innenrahmen • Home Connect-fähig über WLAN • cookConnect System (mit passendem Kochfeld) • Intelligente Dunstabzugsautomatik: Kochen mit vollautomatischem Lüfterbetrieb (mit passendem Kochfeld) • Sprachsteuerung über gängige Sprachassistenten möglich • Intervall-/Nachlauf-Funktion: über Home Connect verfügbar • Silence-Funktion: über Home Connect verfügbar • Favoriten-Taste: verfügbar mit verbundenem Home Connect-Konto
Design	<ul style="list-style-type: none"> • Filterabdeckung aus Glas • Glasscheibe: Klarglas schwarz bedruckt • Gerätefarbe: schwarz / Kaminfarbe: schwarz • softLight mit Dimm-Funktion • Arbeitsplatzbeleuchtung mit 2 x 3 W LED-Modul • Beleuchtungsstärke: 422 Lux • Farbtemperatur: 3500 K
Umwelt und Sicherheit³	<ul style="list-style-type: none"> • Energie-Effizienzklasse: A⁺ • Durchschnittlicher Energieverbrauch: 39,1 kWh/Jahr • Lüfter-Effizienzklasse: A • Fettfilter-Effizienzklasse: C • Beleuchtungs-Effizienzklasse: A • Geräusch min./max. Normalstufe: 35/51 dB • Geräuschwerte nach EN 60704-2-13 bei Abluftbetrieb: max. Normalstufe: 51 dB(A) re 1 pW, Intensivstufe: 70 dB(A) re 1 pW • Geräuschwerte bei Umluftbetrieb mit Kamin/ohne Kamin: max. Normalstufe: 59/60 dB(A) re 1 pW, Intensivstufe: 78/80 dB(A) re 1 pW
Maße² H x B x T	<ul style="list-style-type: none"> • Gerätemaß Abluft: 855 – 1098 x 890 x 447 mm • Gerätemaße Umluft ohne Kamin: 471 x 890 x 447 mm • Gerätemaße Umluft mit Kamin: 892 – 1185 x 890 x 447 mm
Technische Informationen	<ul style="list-style-type: none"> • Für Wandmontage über Kochfeldern • Abluftstutzen Ø 150 mm • Mit Rückstauklappe • Energiesparender Betrieb mit iQdrive-Motortechnologie • Anschlusswert: 250 W
Sonderzubehör	<ul style="list-style-type: none"> • LZ11BKI16, cleanAir Plus Umluftset • LZ11BKV16, cleanAir Plus Umluftset (kaminloser Betrieb) • LZ11BKB16, cleanAir Plus Geruchsfilter (Ersatzbedarf) • LZ11BKS11, Long Life Umluftset • LZ11BKR11, Long Life Umluftset (kaminloser Betrieb) • LZ11BKP11, Long Life Geruchsfilter (Ersatzbedarf) • LZ10BXK61, Kanalverlängerung 1000 mm • LZ10BXL61, Kanalverlängerung 1500 mm
UHP*	1.918 €



iQ500 | Schräg-Esse, 80 cm breit

LC81KAN60

LC81KAN20

Bauform	• 80-cm-Wand-Esse
Betriebsart und Leistung	<ul style="list-style-type: none"> • Wahlweise Abluft- oder Umluftbetrieb, für Umluftbetrieb ist ein cleanAir Plus Umluftset (Sonderzubehör) oder das Long Life Umluftset (Sonderzubehör) erforderlich • Bei Umluft kaminloser Betrieb möglich • Max. Förderleistung: 915 m³/h • Lüfterleistung bei Abluftbetrieb nach EN 61591: max. Normalstufe 432 m³/h, Intensivstufe 915 m³/h • Umluftleistung mit Kamin/ohne Kamin³: max. Normalbetrieb 433/438 m³/h, Intensivstufe 896/886 m³/h • PowerBoost Stellung • 2 Einsaugbereiche: Front- und Unterseite
Komfort	<ul style="list-style-type: none"> • 3 Metall-Fettfilter, spülmaschinengeeignet • Sättigungsanzeige für Fett- und Geruchsfilter • touchControl-Bedienung (3 Leistungsstufen + 1 Intensivstufe), hintergrundbeleuchtet • Intensivstufen mit automatischer Rückstellung • Automatischer Gebläsenachlauf • Reinigungsfreundlicher Innenrahmen • Home Connect-fähig über WLAN • cookConnect System (mit passendem Kochfeld) • Intelligente Dunstabzugsautomatik: Kochen mit vollautomatischem Lüfterbetrieb (mit passendem Kochfeld) • Sprachsteuerung über gängige Sprachassistenten möglich • Intervall-/Nachlauf-Funktion: über Home Connect verfügbar • Silence-Funktion: über Home Connect verfügbar
Design	<ul style="list-style-type: none"> • Glasscheibe: Klarglas schwarz bedruckt (LC81KAN60) / Klarglas weiß bedruckt (LC81KAN20) • Gerätefarbe: schwarz (LC81KAN60) / weiß (LC81KAN20) / Kaminfarbe: schwarz (LC81KAN60) / hell Silber (LC81KAN20) • softLight mit Dimm-Funktion • Arbeitsplatzbeleuchtung mit 2 x 3 W LED-Modul • Beleuchtungsstärke: 422 Lux • Farbtemperatur: 3500 K
Umwelt und Sicherheit³	<ul style="list-style-type: none"> • Energie-Effizienzklasse: A+¹ • Durchschnittlicher Energieverbrauch: 35,5 kWh/Jahr • Lüfter-Effizienzklasse: A • Fettfilter-Effizienzklasse: C • Beleuchtungs-Effizienzklasse: A • Geräusch min./max. Normalstufe: 35/51 dB • Geräuschwerte nach EN 60704-2-13 bei Abluftbetrieb: max. Normalstufe: 51 dB(A) re 1 pW, Intensivstufe: 68 dB(A) re 1 pW • Geräuschwerte bei Umluftbetrieb mit Kamin/ohne Kamin: max. Normalstufe: 59/60 dB(A) re 1 pW, Intensivstufe: 76/78 dB(A) re 1 pW
Maße² H x B x T	<ul style="list-style-type: none"> • Gerätemaß Abluft: 855 – 1098 x 790 x 447 mm • Gerätemaße Umluft ohne Kamin: 471 x 790 x 447 mm • Gerätemaße Umluft mit Kamin: 892 – 1185 x 790 x 447 mm
Technische Informationen	<ul style="list-style-type: none"> • Für Wandmontage über Kochfeldern • Abluftstutzen Ø 150 mm • Mit Rückstauklappe • Energiesparender Betrieb mit iQdrive-Motortechnologie • Anschlusswert: 200 W
Sonderzubehör	<ul style="list-style-type: none"> • LZ11BK116, cleanAir Plus Umluftset • LZ11BKV16, cleanAir Plus Umluftset (kaminloser Betrieb) • LZ11BK116, cleanAir Plus Geruchsfilter (Ersatzbedarf) • LZ11BKS11, Long Life Umluftset • LZ11BKR11, Long Life Umluftset (kaminloser Betrieb) • LZ11BKP11, Long Life Geruchsfilter (Ersatzbedarf) • LZ10BXK61, Kanalverlängerung 1000 mm (nur LC81KAN60) • LZ10BXL61, Kanalverlängerung 1500 mm (nur LC81KAN60)
UHP*	1.766 € LC81KAN60 1.766,- € LC81KAN20

³ Luftleistungsdaten nach EN 61591, Schallleistungspegel nach EN 60704-2-13, Geruchsreduktion bei Umluftbetrieb nach EN 61591.



iQ300 | Schräg-Esse, 80 cm breit

LC87KFN60

Bauform	• 80-cm-Wand-Esse
Betriebsart und Leistung	<ul style="list-style-type: none"> • Wahlweise Abluft- oder Umluftbetrieb, für Umluftbetrieb ist ein cleanAir Plus Umluftset (Sonderzubehör) erforderlich • Bei Umluft kaminloser Betrieb möglich • Max. Förderleistung: 768 m³/h • Lüfterleistung bei Abluftbetrieb nach EN 61591: max. Normalstufe 431 m³/h, Intensivstufe 768 m³/h • Umluftleistung mit Kamin/ohne Kamin³: max. Normalbetrieb 429/427 m³/h, Intensivstufe 724/687 m³/h
Komfort	<ul style="list-style-type: none"> • 2 Metall-Fettfilter, spülmaschinengeeignet • Sättigungsanzeige für Fett- und Geruchsfilter • T34-SE3M hintergrundbeleuchtet • Intensivstufen mit automatischer Rückstellung • Automatischer Gebläsenachlauf • Home Connect-fähig über WLAN • cookConnect System (mit passendem Kochfeld) • Sprachsteuerung über gängige Sprachassistenten möglich • Intervall-Funktion: über Home Connect verfügbar
Design	<ul style="list-style-type: none"> • Glasscheibe: Klarglas schwarz bedruckt • Gerätefarbe: schwarz / Kaminfarbe: schwarz • softLight mit Dimm-Funktion • Arbeitsplatzbeleuchtung mit 2 x 3 W LED-Modul • Beleuchtungsstärke: 502 Lux • Farbtemperatur: 3500 K
Umwelt und Sicherheit³	<ul style="list-style-type: none"> • Energie-Effizienzklasse: A+¹ • Durchschnittlicher Energieverbrauch: 31,7 kWh/Jahr • Lüfter-Effizienzklasse: A • Fettfilter-Effizienzklasse: C • Beleuchtungs-Effizienzklasse: A • Geräusch min./max. Normalstufe: 39/68 dB • Geräuschwerte nach EN 60704-2-13 bei Abluftbetrieb: max. Normalstufe: 56 dB(A) re 1 pW, Intensivstufe: 68 dB(A) re 1 pW • Geräuschwerte bei Umluftbetrieb mit Kamin/ohne Kamin: max. Normalstufe: 62/64 dB(A) re 1 pW, Intensivstufe: 74/76 dB(A) re 1 pW
Maße² H x B x T	<ul style="list-style-type: none"> • Gerätemaß Abluft: 753 – 996 x 790 x 433 mm • Gerätemaße Umluft ohne Kamin: 360 x 790 x 433 mm • Gerätemaße Umluft mit Kamin: 790 – 1083 x 790 x 433 mm
Technische Informationen	<ul style="list-style-type: none"> • Für Wandmontage über Kochfeldern • Abluftstutzen Ø 150 mm • Mit Rückstauklappe • Energiesparender Betrieb mit iQdrive-Motortechnologie • Anschlusswert: 140 W
Sonderzubehör	<ul style="list-style-type: none"> • LZ11KKI16, cleanAir Plus Umluftset • LZ11KKV16, cleanAir Plus Umluftset (kaminloser Betrieb) • LZ11KKB16, cleanAir Plus Geruchsfilter (Ersatzbedarf) • LZ10BXK61, Kanalverlängerung 1000 mm • LZ10BXL61, Kanalverlängerung 1500 mm
UHP*	1.319 €

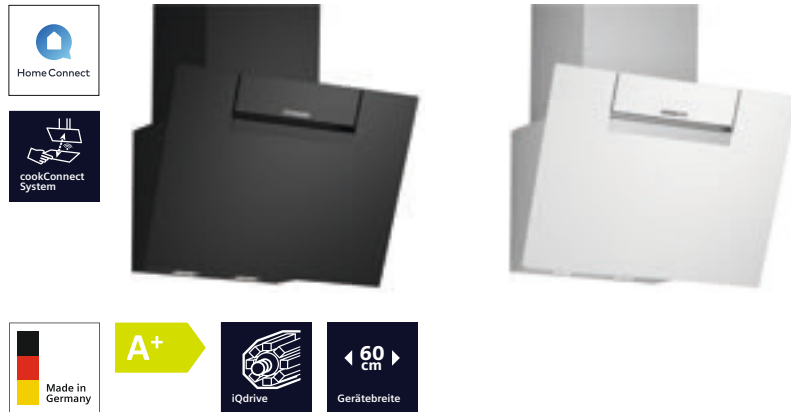

iQ300 | Schräg-Esse, 60 cm breit

LC67KFN60

LC67KFN20

Bauform	• 60-cm-Wand-Esse
Betriebsart und Leistung	<ul style="list-style-type: none"> • Wahlweise Abluft- oder Umluftbetrieb, für Umluftbetrieb ist ein cleanAir Plus Umluftset (Sonderzubehör) erforderlich • Bei Umluft kaminloser Betrieb möglich • Max. Förderleistung: 768 m³/h • Lüfterleistung bei Abluftbetrieb nach EN 61591: max. Normalstufe 431 m³/h, Intensivstufe 768 m³/h • Umluftleistung mit Kamin/ohne Kamin³: max. Normalbetrieb 429/427 m³/h, Intensivstufe 724/687 m³/h • 2 Einsaugbereiche: Front- und Unterseite
Komfort	<ul style="list-style-type: none"> • 2 Metall-Fettfilter, spülmaschinengeeignet • Sättigungsanzeige für Fett- und Geruchsfilter • touchControl-Bedienung (3 Leistungsstufen + 1 Intensivstufe), hintergrundbeleuchtet • Intensivstufen mit automatischer Rückstellung • Automatischer Gebläsenachlauf • Home Connect-fähig über WLAN • cookConnect System (mit passendem Kochfeld) • Intelligente Dunstabzugsautomatik: Kochen mit vollautomatischem Lüfterbetrieb (mit passendem Kochfeld) • Sprachsteuerung über gängige Sprachassistenten möglich • Intervall-/Nachlauf-Funktion: über Home Connect verfügbar • Silence-Funktion: über Home Connect verfügbar
Design	<ul style="list-style-type: none"> • Glasscheibe: Klarglas schwarz bedruckt (LC67KFN60) / Klarglas weiß bedruckt (LC67KFN20) • LC67KFN60: Gerätefarbe: schwarz / Kaminfarbe: schwarz • LC67KFN20: Gerätefarbe: weiß / Kaminfarbe: weiß • softLight mit Dimm-Funktion • Arbeitsplatzbeleuchtung mit 2 x 3 W LED-Modul • Beleuchtungsstärke: 502 Lux • Farbtemperatur: 3500 K
Umwelt und Sicherheit³	<ul style="list-style-type: none"> • Energie-Effizienzklasse: A⁺ • Durchschnittlicher Energieverbrauch: 31,7 kWh/Jahr • Lüfter-Effizienzklasse: A • Fettfilter-Effizienzklasse: C • Beleuchtungs-Effizienzklasse: A • Geräusch min./max. Normalstufe: 39/56 dB • Geräuschwerte nach EN 60704-2-13 bei Abluftbetrieb: max. Normalstufe: 56 dB(A) re 1 pW, Intensivstufe: 68 dB(A) re 1 pW • Geräuschwerte bei Umluftbetrieb mit Kamin/ohne Kamin: max. Normalstufe: 62/64 dB(A) re 1 pW, Intensivstufe: 74/76 dB(A) re 1 pW
Maße² H x B x T	<ul style="list-style-type: none"> • Gerätemaß Abluft: 753 – 996 x 590 x 433 mm • Gerätemaße Umluft ohne Kamin: 360 x 590 x 433 mm • Gerätemaße Umluft mit Kamin: 790 – 1083 x 590 x 433 mm
Technische Informationen	<ul style="list-style-type: none"> • Für Wandmontage über Kochfeldern • Abluftstutzen Ø 150 mm • Mit Rückstauklappe • Energiesparender Betrieb mit iQdrive-Motortechnologie • Anschlusswert: 140 W
Sonderzubehör	<ul style="list-style-type: none"> • LZ11KKI16, cleanAir Plus Umluftset • LZ11KKV16, cleanAir Plus Umluftset (kaminloser Betrieb) • LZ11KKB16, cleanAir Plus Geruchsfilter (Ersatzbedarf) • LZ10BXK61, Kanalverlängerung 1000 mm (nur LC67KFN60) • LZ10BXL61, Kanalverlängerung 1500 mm (nur LC67KFN60)
UHP*	1.217 € LC67KFN60 1.217,- € LC67KFN20

³ Luftleistungsdaten nach EN 61591, Schallleistungspegel nach EN 60704-2-13, Geruchsreduktion bei Umluftbetrieb nach EN 61591.



iQ100 | Schräg-Esse, 80 cm breit

LC85KDK60

Bauform	<ul style="list-style-type: none"> • 80-cm-Wand-Esse
Betriebsart und Leistung	<ul style="list-style-type: none"> • Wahlweise Abluft- oder Umluftbetrieb, für Umluftbetrieb ist ein Standard Umluftset (Sonderzubehör) erforderlich • Max. Förderleistung: 550 m³/h • Lüfterleistung bei Abluftbetrieb nach EN 61591: max. Normalstufe 430 m³/h, Intensivstufe 550 m³/h • Umluftleistung³: max. Normalbetrieb 445 m³/h, Intensivstufe 550 m³/h
Komfort	<ul style="list-style-type: none"> • 1 Metall-Fettfilter, spülmaschinengeeignet • Sättigungsanzeige für Fett- und Geruchsfilter • Elektronische Steuerung über touchControl Bedienung, hintergrundbeleuchtet • touchControl-Bedienung (3 Leistungsstufen + 1 Intensivstufe) • Intensivstufe mit automatischer Rückstellung
Design	<ul style="list-style-type: none"> • Glasscheibe: Klarglas schwarz bedruckt • Gerätefarbe: schwarz / Kaminfarbe: schwarz • Arbeitsplatzbeleuchtung mit 2 x 3 W LED-Modul • Beleuchtungsstärke: 127 Lux • Farbtemperatur: 4000 K
Umwelt und Sicherheit³	<ul style="list-style-type: none"> • Energie-Effizienzklasse: A¹ • Durchschnittlicher Energieverbrauch: 43,8 kWh/Jahr • Lüfter-Effizienzklasse: A • Fettfilter-Effizienzklasse: E • Beleuchtungs-Effizienzklasse: A • Geräusch min./max. Normalstufe: 46/60 dB • Geräuschwerte nach EN 60704-2-13 bei Abluftbetrieb: max. Normalstufe: 60 dB(A) re 1 pW, Intensivstufe: 65 dB(A) re 1 pW • Geräuschwerte bei Umluftbetrieb: max. Normalstufe: 69 dB(A) re 1 pW, Intensivstufe: 72 dB(A) re 1 pW
Maße² H x B x T	<ul style="list-style-type: none"> • Gerätemaß Abluft: 690 – 900 x 790 x 325 mm • Gerätemaße Umluft: 720 – 975 x 790 x 325 mm
Technische Informationen	<ul style="list-style-type: none"> • Für Wandmontage über Kochfeldern • Abluftstutzen Ø 150 mm • Mit Rückstauklappe • Kondensatormotor • Anschlusswert: 223 W
Sonderzubehör	<ul style="list-style-type: none"> • LZ11GKU13, Standard Umluftset • LZ11GKA13, Standard Geruchsfilter (Ersatzbedarf)
UHP*	1.116 €

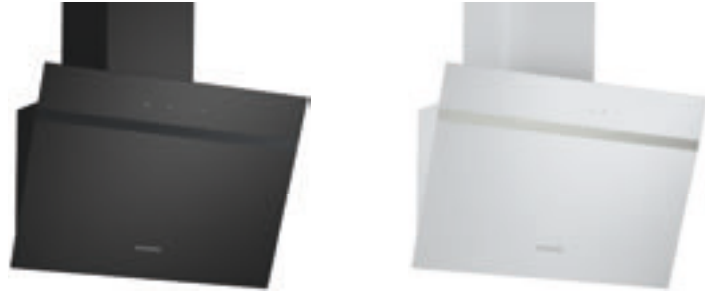

iQ100 | Schräg-Esse, 60 cm breit

LC65KDK60

LC65KDK20

Bauform	<ul style="list-style-type: none"> • 60-cm-Wand-Esse
Betriebsart und Leistung	<ul style="list-style-type: none"> • Wahlweise Abluft- oder Umluftbetrieb, für Umluftbetrieb ist ein Standard Umluftset (Sonderzubehör) erforderlich • Max. Förderleistung: 550 m³/h • Lüfterleistung bei Abluftbetrieb nach EN 61591: max. Normalstufe 430 m³/h, Intensivstufe 550 m³/h • Umluftleistung³: max. Normalbetrieb 445 m³/h, Intensivstufe 550 m³/h
Komfort	<ul style="list-style-type: none"> • 1 Metall-Fettfilter, spülmaschinengeeignet • Sättigungsanzeige für Fett- und Geruchsfilter • Elektronische Steuerung über touchControl Bedienung, hintergrundbeleuchtet • touchControl-Bedienung (3 Leistungsstufen + 1 Intensivstufe) • Intensivstufe mit automatischer Rückstellung
Design	<ul style="list-style-type: none"> • Glasscheibe: Klarglas schwarz bedruckt (LC65KDK60) / Klarglas weiß bedruckt (LC65KDK20) • LC65KDK60: Gerätefarbe: schwarz / Kaminfarbe: schwarz • LC65KDK20: Gerätefarbe: weiß / Kaminfarbe: weiß • Arbeitsplatzbeleuchtung mit 2 x 3 W LED-Modul • Beleuchtungsstärke: 127 Lux • Farbtemperatur: 4000 K
Umwelt und Sicherheit³	<ul style="list-style-type: none"> • Energie-Effizienzklasse: A¹ • Durchschnittlicher Energieverbrauch: 43,8 kWh/Jahr • Lüfter-Effizienzklasse: A • Fettfilter-Effizienzklasse: E • Beleuchtungs-Effizienzklasse: A • Geräusch min./max. Normalstufe: 46/60 dB • Geräuschwerte nach EN 60704-2-13 bei Abluftbetrieb: max. Normalstufe: 60 dB(A) re 1 pW, Intensivstufe: 65 dB(A) re 1 pW • Geräuschwerte bei Umluftbetrieb: max. Normalstufe: 69 dB(A) re 1 pW, Intensivstufe: 72 dB(A) re 1 pW
Maße² H x B x T	<ul style="list-style-type: none"> • Gerätemaß Abluft: 690 – 900 x 590 x 325 mm • Gerätemaße Umluft: 720 – 975 x 590 x 325 mm
Technische Informationen	<ul style="list-style-type: none"> • Für Wandmontage über Kochfeldern • Abluftstutzen Ø 150 mm • Mit Rückstauklappe • Kondensatormotor • Anschlusswert: 223 W
Sonderzubehör	<ul style="list-style-type: none"> • LZ11GKU13, Standard Umluftset • LZ11GKA13, Standard Geruchsfilter (Ersatzbedarf)
UHP*	<p>1.014 € LC65KDK60 1.014 € LC65KDK20</p>

³ Luftleistungsdaten nach EN 61591, Schallleistungspegel nach EN 60704-2-13, Geruchsreduktion bei Umluftbetrieb nach EN 61591.



iQ100 | Schräg-Esse, 90 cm breit
LC95KA670

Bauform	• 90-cm-Wand-Esse
Betriebsart und Leistung	• Wahlweise Abluft- oder Umluftbetrieb, für Umluftbetrieb ist ein Standard Umluftset (Sonderzubehör) erforderlich • Max. Lüfterleistung 629 m³/h bei Abluftbetrieb nach EN 61591
Komfort	• Metall-Fettfilter, spülmaschinengeeignet • touchControl-Bedienung mit LED-Anzeige (3 Leistungsstufen)
Design	• Filterabdeckung aus Glas • Randabsaugung • Arbeitsplatzbeleuchtung mit 2 x 3 W LED-Modulen • Beleuchtungsstärke: 377 Lux • Farbtemperatur: 3000 K
Umwelt und Sicherheit³	• Energie-Effizienzklasse: C ¹ • Durchschnittlicher Energieverbrauch: 94,5 kWh/Jahr • Lüfter-Effizienzklasse: D • Fettfilter-Effizienzklasse: D • Beleuchtungs-Effizienzklasse: A • Geräusch min./max. Normalstufe: 49/67 dB • Geräuschwerte nach EN 60704-2-13 bei Abluftbetrieb: max. Normalstufe: 67 dB(A) re 1 pW
Maße² H x B x T	• Gerätemaß Abluft: 750 – 1080 x 896 x 386 mm • Gerätemaß umluft: 862 – 1080 x 896 x 386 mm
Technische Informationen	• Für Wandmontage über Kochfeldern • Abluftstutzen Ø 150 mm (Ø 120 mm beiliegend) • Anschlusswert: 216 W
Sonderzubehör	• LA10LKA6, Standard Geruchsfilter
UHP*	1.139 €

Leistungs- und geräuschbeeinflussende Hauptfaktoren im Abluftbetrieb

Die Leistung einer Dunstabzugshaube im Abluftbetrieb ist stark abhängig von der angeschlossenen Abluftverrohrung. Eine fehlerhafte Abluftverrohrung kann zu einem deutlichen Fördervolumen-Verlust sowie zu stark erhöhten Geräuschwerten führen. Wenn möglich, sollten die folgenden Punkte vermieden werden.

- Rohrdurchmesser kleiner als 120 mm
- Einsatz vieler 90°-Rohrbögen
- Querschnittsverengungen
- Rohre mit rauer, unebener Innenfläche

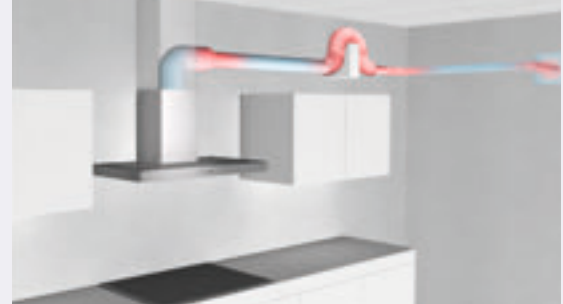

Beispiel einer schlechten Verrohrung

- Zu lange Verrohrungswege
- Rohrbogen direkt nach Ausblasöffnung
- Mauerkästen mit kleinen Lamellen
- Zu wenig Zuluft



Beispiel einer guten Verrohrung

Optimierung der Abluftverrohrung durch Einsatz von modernen Rechteck-Kanalsystemen

Luftvolumen-Verluste in Umlenkstücken und Rohrbögen können durch integrierte Luftleitelemente, die eine aerodynamisch optimierte Strömunglenkung ermöglichen, verringert werden. Dadurch wird die Abluftleistung verbessert.



Neue Kanalsysteme mit integrierten Luftleitelementen

Solche Abluftverrohrungssysteme werden z. B. von der Fa. Naber hergestellt (www.naber.de). Weitere Informationen unter naber@naber.de und Telefon 0049-(0)5921-704-0.



* Unverbindliche Höchstpreisempfehlung des Herstellers inkl. 20% MwSt. in Euro.

¹ Auf einer Energieeffizienzklassen-Skala von A+++ bis D, gemäß EU Nr. 65/2014.

² Technische Zeichnungen zu diesen Geräten sind abgebildet in „Technische Daten Einbaugeräte 2025“.

Weitere Informationen sowie den QR-Code zum Download der Datei „Technische Daten Einbaugeräte 2025“ als PDF siehe Seite 175.



iQ500 | Box-Esse, 90 cm breit

LC97BCP50



iQ500 | Box-Esse, 60 cm breit

LC67BIP50

Bauform	• 90-cm-Wand-Esse	• 60-cm-Wand-Esse
Betriebsart und Leistung	<ul style="list-style-type: none"> • Wahlweise Abluft- oder Umluftbetrieb, für Umluftbetrieb ist ein Standard Umluftset oder cleanAir Plus Umluftset (Sonderzubehör) erforderlich • Max. Förderleistung: 719 m³/h • Lüfterleistung bei Abluftbetrieb nach EN 61591: max. Normalstufe 438 m³/h, Intensivstufe 719 m³/h • Umluftleistung³: max. Normalbetrieb 343 m³/h, Intensivstufe 442 m³/h 	<ul style="list-style-type: none"> • Wahlweise Abluft- oder Umluftbetrieb, für Umluftbetrieb ist ein Standard Umluftset oder cleanAir Plus Umluftset (Sonderzubehör) erforderlich • Max. Förderleistung: 657 m³/h • Lüfterleistung bei Abluftbetrieb nach EN 61591: max. Normalstufe 414 m³/h, Intensivstufe 657 m³/h • Umluftleistung³: max. Normalbetrieb 330 m³/h, Intensivstufe 409 m³/h
Komfort	<ul style="list-style-type: none"> • Metall-Fettfilter, spülmaschinene geeignet • Sättigungsanzeige für Fett- und Geruchsfilter • touchControl-Bedienung (3 Leistungsstufen + 2 Intensivstufen) mit Filterwechselanzeige • Intensivstufen mit automatischer Rückstellung • Automatischer Gebläsenachlauf • Boost-Funktion • Reinigungsfreundlicher Innenrahmen 	<ul style="list-style-type: none"> • Metall-Fettfilter, spülmaschinene geeignet • Sättigungsanzeige für Fett- und Geruchsfilter • touchControl-Bedienung (3 Leistungsstufen + 2 Intensivstufen) mit Filterwechselanzeige • Intensivstufen mit automatischer Rückstellung • Automatischer Gebläsenachlauf • Boost-Funktion • Reinigungsfreundlicher Innenrahmen
Design	<ul style="list-style-type: none"> • softLight mit Dimm-Funktion • Arbeitsplatzbeleuchtung mit 3 x 1,5 W LED-Modulen • Beleuchtungsstärke: 359 Lux • Farbtemperatur: 3500 K 	<ul style="list-style-type: none"> • Filterabdeckung aus Edelstahl, gelocht und spülmaschinene geeignet • softLight mit Dimm-Funktion • Arbeitsplatzbeleuchtung mit 2 x 1,5 W LED-Modul • Beleuchtungsstärke: 267 Lux • Farbtemperatur: 3500 K
Umwelt und Sicherheit³	<ul style="list-style-type: none"> • Energie-Effizienzklasse: A¹ • Durchschnittlicher Energieverbrauch: 34,4 kWh/Jahr • Lüfter-Effizienzklasse: A • Fettfilter-Effizienzklasse: B • Beleuchtungs-Effizienzklasse: A • Geräusch min./max. Normalstufe: 45/55 dB • Geräuschwerte nach EN 60704-2-13 bei Abluftbetrieb: max. Normalstufe: 55 dB(A) re 1 pW, Intensivstufe: 66 dB(A) re 1 pW • Geräuschwerte bei Umluftbetrieb: max. Normalstufe: 66 dB(A) re 1 pW, Intensivstufe: 70 dB(A) re 1 pW • Extrem geräuscharmer Betrieb durch spezielle Geräuschdämmung 	<ul style="list-style-type: none"> • Energie-Effizienzklasse: A¹ • Durchschnittlicher Energieverbrauch: 35,3 kWh/Jahr • Lüfter-Effizienzklasse: A • Fettfilter-Effizienzklasse: B • Beleuchtungs-Effizienzklasse: A • Geräusch min./max. Normalstufe: 46/61 dB • Geräuschwerte nach EN 60704-2-13 bei Abluftbetrieb: max. Normalstufe: 61 dB(A) re 1 pW, Intensivstufe: 71 dB(A) re 1 pW • Geräuschwerte bei Umluftbetrieb: max. Normalstufe: 67 dB(A) re 1 pW, Intensivstufe: 71 dB(A) re 1 pW
Maße² H x B x T	<ul style="list-style-type: none"> • Gerätemaß Abluft: 614 – 954 x 898 x 500 mm • Gerätemaß Umluft: 614 – 1064 x 898 x 500 mm • Gerätemaß Umluft mit cleanAir Plus Umluftset: 689 x 898 x 500 mm – Montage auf Außenkanal • 795 – 1139 x 898 x 500 mm – Montage auf Innenkanal 	<ul style="list-style-type: none"> • Gerätemaß Abluft: 614 – 954 x 598 x 500 mm • Gerätemaß Umluft: 614 – 1064 x 598 x 500 mm • Gerätemaß Umluft mit cleanAir Plus Umluftset: 689 x 598 x 500 mm – Montage auf Außenkanal • 795 – 1139 x 598 x 500 mm – Montage auf Innenkanal
Technische Informationen	<ul style="list-style-type: none"> • Für Wandmontage über Kochfeldern • Abluftstutzen Ø 150 mm (Ø 120 mm beiliegend) • Energiesparender Betrieb mit iQdrive-Motortechnologie • Schnellmontagebefestigung • Anschlusswert: 145 W 	<ul style="list-style-type: none"> • Für Wandmontage über Kochfeldern • Abluftstutzen Ø 150 mm (Ø 120 mm beiliegend) • Mit Rückstauklappe • Energiesparender Betrieb mit iQdrive-Motortechnologie • Schnellmontagebefestigung • Anschlusswert: 143 W
Sonderzubehör	<ul style="list-style-type: none"> • LZ12CX56, cleanAir Plus Umluftset (extern) • LZ11CX116, cleanAir Plus Umluftset • LZ12CB114, cleanAir Standard Umluftset • LZ31XXB16, cleanAir Plus Geruchsfilter (Ersatzbedarf) • LZ32CBB14, cleanAir Standard Geruchsfilter (Ersatzbedarf) • LZ12FXD51, Long Life Umluftset (extern) • LZ10FXJ05, Long Life Umluftset • LZ00XXP00, Long Life Geruchsfilter (Ersatzbedarf) • LZ12265, Kaminverlängerung 1000 mm • LZ12365, Kaminverlängerung 1500 mm 	<ul style="list-style-type: none"> • LZ11FXC56, cleanAir Plus Umluftset (extern) • LZ11CX116, cleanAir Plus Umluftset • LZ11CB114, cleanAir Standard Umluftset • LZ31XXB16, cleanAir Plus Geruchsfilter (Ersatzbedarf) • LZ31CXB14, cleanAir Standard Geruchsfilter (Ersatzbedarf) • LZ11FXD51, Long Life Umluftset (extern) • LZ10FXJ05, Long Life Umluftset • LZ00XXP00, Long Life Geruchsfilter (Ersatzbedarf) • LZ12250, Kaminverlängerung 1000 mm • LZ12350, Kaminverlängerung 1500 mm
UHP*	988 €	1.140,- €

³ Luftleistungsdaten nach EN 61591, Schallleistungspegel nach EN 60704-2-13, Geruchsreduktion bei Umluftbetrieb nach EN 61591.



iQ500 | Box-Esse, 60 cm breit

LC67BCP50



iQ300 | Box-Esse, 90 cm breit

LC96BBM50

Bauform	• 60-cm-Wand-Esse	• 90-cm-Wand-Esse
Betriebsart und Leistung	<ul style="list-style-type: none"> • Wahlweise Abluft- oder Umluftbetrieb, für Umluftbetrieb ist ein Standard Umluftset oder cleanAir Plus Umluftset (Sonderzubehör) erforderlich • Max. Förderleistung: 674 m³/h • Lüfterleistung bei Abluftbetrieb nach EN 61591: max. Normalstufe 417 m³/h, Intensivstufe 674 m³/h • Umluftleistung²: max. Normalbetrieb 330 m³/h, Intensivstufe 409 m³/h 	<ul style="list-style-type: none"> • Wahlweise Abluft- oder Umluftbetrieb, für Umluftbetrieb ist ein Standard Umluftset oder cleanAir Plus Umluftset (Sonderzubehör) erforderlich • Max. Förderleistung: 604 m³/h • Lüfterleistung bei Abluftbetrieb nach EN 61591: max. Normalstufe 372 m³/h, Intensivstufe 604 m³/h • Umluftleistung²: max. Normalbetrieb 337 m³/h, Intensivstufe 441 m³/h
Komfort	<ul style="list-style-type: none"> • Metall-Fettfilter, spülmaschinengeeignet • Sättigungsanzeige für Fett- und Geruchsfilter • touchControl-Bedienung (3 Leistungsstufen + 2 Intensivstufen) mit Filterwechselanzeige • Intensivstufen mit automatischer Rückstellung • Automatischer Gebläsenachlauf • Boost-Funktion • Reinigungsfreundlicher Innenrahmen 	<ul style="list-style-type: none"> • Elektronische Steuerung • touchControl-Bedienung mit LED-Anzeige • 3 Leistungsstufen und 1 Intensivstufe • Doppelflütiges Hochleistungsgebläse • Metall-Fettfilter, spülmaschinengeeignet • Intensivstufen mit automatischer Rückstellung
Design	<ul style="list-style-type: none"> • softLight mit Dimm-Funktion • Arbeitsplatzbeleuchtung mit 2 x 1,5 W LED-Modulen • Beleuchtungsstärke: 267 Lux • Farbtemperatur: 3500 K 	<ul style="list-style-type: none"> • Arbeitsplatzbeleuchtung mit 2 x 1,5 W LED-Modul • Beleuchtungsstärke: 214 Lux • Farbtemperatur: 3500 K
Umwelt und Sicherheit³	<ul style="list-style-type: none"> • Energie-Effizienzklasse: A¹ • Durchschnittlicher Energieverbrauch: 36,1 kWh/Jahr • Lüfter-Effizienzklasse: A • Fettfilter-Effizienzklasse: B • Beleuchtungs-Effizienzklasse: A • Geräusch min./max. Normalstufe: 47/60 dB • Geräuschwerte nach EN 60704-2-13 bei Abluftbetrieb: max. Normalstufe: 60 dB(A) re 1 pW, Intensivstufe: 71 dB(A) re 1 pW • Geräuschwerte bei Umluftbetrieb: max. Normalstufe: 67 dB(A) re 1 pW, Intensivstufe: 71 dB(A) re 1 pW 	<ul style="list-style-type: none"> • Energie-Effizienzklasse: B¹ • Durchschnittlicher Energieverbrauch: 48,5 kWh/Jahr • Lüfter-Effizienzklasse: A • Beleuchtungs-Effizienzklasse: A • Fettfilter-Effizienzklasse: C • Geräusch min./max. Normalstufe: 48/60 dB • Geräuschwerte nach EN 60704-2-13 bei Abluftbetrieb: max. Normalstufe: 60 dB(A) re 1 pW, Intensivstufe: 70 dB(A) re 1 pW • Geräuschwerte bei Umluftbetrieb: max. Normalstufe: 70 dB(A) re 1 pW, Intensivstufe: 74 dB(A) re 1 pW
Maße² H x B x T	<ul style="list-style-type: none"> • Gerätemaß Abluft: 614 – 954 x 598 x 500 mm • Gerätemaß Umluft: 614 – 1064 x 598 x 500 mm • Gerätemaß Umluft mit cleanAir Plus Umluftset: 689 x 598 x 500 mm – Montage auf Außenkanal • 795 – 1139 x 598 x 500 mm – Montage auf Innenkanal 	<ul style="list-style-type: none"> • Gerätemaß Abluft: 635 – 965 x 900 x 500 mm • Gerätemaß Umluft: 635 – 1075 x 900 x 500 mm • Gerätemaß Umluft mit cleanAir Plus Umluftset: 703 x 900 x 500 mm – Montage auf Außenkanal • 833 – 1163 x 900 x 500 mm – Montage auf Innenkanal
Technische Informationen	<ul style="list-style-type: none"> • Für Wandmontage über Kochfeldern • Abluftstutzen Ø 150 mm (Ø 120 mm beiliegend) • Energiesparender Betrieb mit iQdrive-Motortechnologie • Schnellmontagebefestigung • Anschlusswert: 143 W 	<ul style="list-style-type: none"> • Für Wandmontage über Kochfeldern • Abluftstutzen Ø 150 mm (Ø 120 mm beiliegend) • Mit Rückstauklappe • Anschlusswert: 220 W
Sonderzubehör	<ul style="list-style-type: none"> • LZ11FXC56, cleanAir Plus Umluftset (extern) • LZ11CXI16, cleanAir Plus Umluftset • LZ11CBI14, cleanAir Standard Umluftset • LZ31XXB16, cleanAir Plus Geruchsfilter (Ersatzbedarf) • LZ31CXB14, cleanAir Standard Geruchsfilter (Ersatzbedarf) • LZ11FXD51, Long Life Umluftset (extern) • LZ10FXJ05, Long Life Umluftset • LZ00XXP00, Long Life Geruchsfilter (Ersatzbedarf) • LZ12250, Kaminverlängerung 1000 mm • LZ12350, Kaminverlängerung 1500 mm 	<ul style="list-style-type: none"> • LZ11FXC56, cleanAir Plus Umluftset (extern) • LZ11DXI16, cleanAir Plus Umluftset • LZ11DXI14, cleanAir Standard Umluftset • LZ31XXB16, cleanAir Plus Geruchsfilter (Ersatzbedarf) • LZ11DXB14, cleanAir Standard Geruchsfilter (Ersatzbedarf) • LZ11FXD51, Long Life Umluftset (extern) • LZ10FXJ00, Long Life Umluftset • LZ00XXP00, Long Life Geruchsfilter (Ersatzbedarf) • LZ12250, Kaminverlängerung 1000 mm • LZ12350, Kaminverlängerung 1500 mm
UHP*	861 €	874 €



iQ300 | Box-Esse, 75 cm breit

LC77BHM50



iQ300 | Box-Esse, 60 cm breit

LC66BBM50

Bauform	• 75-cm-Wand-Esse	• 60-cm-Wand-Esse
Betriebsart und Leistung	<ul style="list-style-type: none"> • Wahlweise Abluft- oder Umluftbetrieb, für Umluftbetrieb ist ein Standard Umluftset oder cleanAir Plus Umluftset (Sonderzubehör) erforderlich • Max. Förderleistung: 739 m³/h • Lüfterleistung bei Abluftbetrieb nach EN 61591: max. Normalstufe 453 m³/h, Intensivstufe 739 m³/h • Umluftleistung³: max. Normalbetrieb 404 m³/h, Intensivstufe 499 m³/h 	<ul style="list-style-type: none"> • Wahlweise Abluft- oder Umluftbetrieb, für Umluftbetrieb ist ein Standard Umluftset oder cleanAir Plus Umluftset (Sonderzubehör) erforderlich • Max. Förderleistung: 605 m³/h • Lüfterleistung bei Abluftbetrieb nach EN 61591: max. Normalstufe 368 m³/h, Intensivstufe 605 m³/h • Umluftleistung³: max. Normalbetrieb 337 m³/h, Intensivstufe 441 m³/h
Komfort	<ul style="list-style-type: none"> • Elektronische Steuerung • touchControl-Bedienung mit LED-Anzeige • 3 Leistungsstufen und 1 Intensivstufe • Doppelflutiges Hochleistungsgebläse • Metall-Fettfilter, spülmaschinengeeignet • Intensivstufen mit automatischer Rückstellung 	<ul style="list-style-type: none"> • Elektronische Steuerung • touchControl-Bedienung mit LED-Anzeige • 3 Leistungsstufen und 1 Intensivstufe • Doppelflutiges Hochleistungsgebläse • Metall-Fettfilter, spülmaschinengeeignet • Intensivstufen mit automatischer Rückstellung
Design	<ul style="list-style-type: none"> • Filterabdeckung aus Edelstahl, gelocht und spülmaschinengeeignet • Arbeitsplatzbeleuchtung mit 2 x 1,5 W LED-Modul • Beleuchtungsstärke: 214 Lux • Farbtemperatur: 3500 K 	<ul style="list-style-type: none"> • Arbeitsplatzbeleuchtung mit 2 x 1,5 W LED-Modul • Beleuchtungsstärke: 242 Lux • Farbtemperatur: 3500 K
Umwelt und Sicherheit³	<ul style="list-style-type: none"> • Energie-Effizienzklasse: B¹ • Durchschnittlicher Energieverbrauch: 62,5 kWh/Jahr • Lüfter-Effizienzklasse: B • Beleuchtungs-Effizienzklasse: A • Fettfilter-Effizienzklasse: B • Geräusch min./max. Normalstufe: 52/65 dB • Geräuschwerte nach EN 60704-2-13 bei Abluftbetrieb: max. Normalstufe: 65 dB(A) re 1 pW, Intensivstufe: 74 dB(A) re 1 pW • Geräuschwerte bei Umluftbetrieb: max. Normalstufe: 72 dB(A) re 1 pW, Intensivstufe: 76 dB(A) re 1 pW 	<ul style="list-style-type: none"> • Energie-Effizienzklasse: B¹ • Durchschnittlicher Energieverbrauch: 48,1 kWh/Jahr • Lüfter-Effizienzklasse: A • Beleuchtungs-Effizienzklasse: A • Fettfilter-Effizienzklasse: B • Geräusch min./max. Normalstufe: 48/60 dB • Geräuschwerte nach EN 60704-2-13 bei Abluftbetrieb: max. Normalstufe: 60 dB(A) re 1 pW, Intensivstufe: 69 dB(A) re 1 pW • Geräuschwerte bei Umluftbetrieb: max. Normalstufe: 70 dB(A) re 1 pW, Intensivstufe: 74 dB(A) re 1 pW
Maße² H x B x T	<ul style="list-style-type: none"> • Gerätemaß Abluft: 635 – 965 x 750 x 500 mm • Gerätemaß Umluft: 635 – 1075 x 750 x 500 mm • Gerätemaß Umluft mit cleanAir Plus Umluftset: 703 x 750 x 500 mm – Montage auf Außenkanal • 833 – 1163 x 750 x 500 mm – Montage auf Innenkanal 	<ul style="list-style-type: none"> • Gerätemaß Abluft: 635 – 965 x 600 x 500 mm • Gerätemaß Umluft: 635 – 1075 x 600 x 500 mm • Gerätemaß Umluft mit cleanAir Plus Umluftset: 703 x 600 x 500 mm – Montage auf Außenkanal • 833 – 1163 x 600 x 500 mm – Montage auf Innenkanal
Technische Informationen	<ul style="list-style-type: none"> • Für Wandmontage über Kochfeldern • Abluftstutzen Ø 150 mm (Ø 120 mm beiliegend) • Mit Rückstauklappe • Anschlusswert: 255 W 	<ul style="list-style-type: none"> • Für Wandmontage über Kochfeldern • Abluftstutzen Ø 150 mm (Ø 120 mm beiliegend) • Mit Rückstauklappe • Anschlusswert: 220 W
Sonderzubehör	<ul style="list-style-type: none"> • LZ11FXC56, cleanAir Plus Umluftset (extern) • LZ11DXI16, cleanAir Plus Umluftset • LZ11DXI14, cleanAir Standard Umluftset • LZ31XXB16, cleanAir Plus Geruchsfilter (Ersatzbedarf) • LZ11DXB14, cleanAir Standard Geruchsfilter (Ersatzbedarf) • LZ11FXD51, Long Life Umluftset (extern) • LZ10FXJ00, Long Life Umluftset • LZ00XXP00, Long Life Geruchsfilter (Ersatzbedarf) • LZ12250, Kaminverlängerung 1000 mm • LZ12350, Kaminverlängerung 1500 mm 	<ul style="list-style-type: none"> • LZ11FXC56, cleanAir Plus Umluftset (extern) • LZ11DXI16, cleanAir Plus Umluftset • LZ11DXI14, cleanAir Standard Umluftset • LZ31XXB16, cleanAir Plus Geruchsfilter (Ersatzbedarf) • LZ11DXB14, cleanAir Standard Geruchsfilter (Ersatzbedarf) • LZ11FXD51, Long Life Umluftset (extern) • LZ10FXJ00, Long Life Umluftset • LZ00XXP00, Long Life Geruchsfilter (Ersatzbedarf) • LZ12250, Kaminverlängerung 1000 mm • LZ12350, Kaminverlängerung 1500 mm
UHP*	937 €	755 €

³ Luftleistungsdaten nach EN 61591, Schallleistungspegel nach EN 60704-2-13, Geruchsreduktion bei Umluftbetrieb nach EN 61591.



iQ100 | Box-Esse, 90 cm breit

LC96BBC60

iQ100 | Box-Esse, 90 cm breit

LC94BBC50

Bauform	<ul style="list-style-type: none"> • 90-cm-Wand-Esse 	<ul style="list-style-type: none"> • 90-cm-Wand-Esse
Betriebsart und Leistung	<ul style="list-style-type: none"> • Wahlweise Abluft- oder Umluftbetrieb, für Umluftbetrieb ist ein Standard Umluftset oder cleanAir Plus Umluftset (Sonderzubehör) erforderlich • Max. Förderleistung: 619 m³/h • Abluftleistung nach EN 61591: max. 619 m³/h • Umluftleistung³: max. Normalbetrieb 422 m³/h 	<ul style="list-style-type: none"> • Wahlweise Abluft- oder Umluftbetrieb, für Umluftbetrieb ist ein Standard Umluftset oder cleanAir Plus Umluftset (Sonderzubehör) erforderlich • Max. Förderleistung: 365 m³/h • Abluftleistung nach EN 61591: max. 365 m³/h • Umluftleistung³: max. Normalbetrieb 240 m³/h
Komfort	<ul style="list-style-type: none"> • Drucktastenschalter für 3 Leistungsstufen • Doppelflutiges Hochleistungsgebläse • Metall-Fettfilter, spülmaschinengeeignet 	<ul style="list-style-type: none"> • Drucktastenschalter für 3 Leistungsstufen • Doppelflutiges Hochleistungsgebläse • Metall-Fettfilter, spülmaschinengeeignet
Design	<ul style="list-style-type: none"> • Arbeitsplatzbeleuchtung mit 2 x 1,5 W LED-Modul • Beleuchtungsstärke: 91 Lux • Farbtemperatur: 3500 K 	<ul style="list-style-type: none"> • Arbeitsplatzbeleuchtung mit 2 x 1,5 W LED-Modul • Beleuchtungsstärke: 91 Lux • Farbtemperatur: 3500 K
Umwelt und Sicherheit³	<ul style="list-style-type: none"> • Energie-Effizienzklasse: B¹ • Durchschnittlicher Energieverbrauch: 47,4 kWh/Jahr • Lüfter-Effizienzklasse: A • Beleuchtungs-Effizienzklasse: A • Fettfilter-Effizienzklasse: B • Geräusch min./max. Normalstufe: 49/70 d • Geräuschwerte nach EN 60704-2-13 bei Abluftbetrieb: max. Normalstufe: 70 dB(A) re 1 pW • Geräuschwerte bei Umluftbetrieb: max. Normalstufe: 74 dB(A) re 1 pW 	<ul style="list-style-type: none"> • Energie-Effizienzklasse: D¹ • Durchschnittlicher Energieverbrauch: 53,1 kWh/Jahr • Lüfter-Effizienzklasse: E • Beleuchtungs-Effizienzklasse: A • Fettfilter-Effizienzklasse: D • Geräusch min./max. Normalstufe: 49/64 dB • Geräuschwerte nach EN 60704-2-13 bei Abluftbetrieb: max. Normalstufe: 64 dB(A) re 1 pW • Geräuschwerte bei Umluftbetrieb: max. Normalstufe: 65 dB(A) re 1 pW
Maße² H x B x T	<ul style="list-style-type: none"> • Gerätemaß Abluft: 635 – 965 x 900 x 500 mm • Gerätemaß Umluft: 635 – 1075 x 900 x 500 mm • Gerätemaß Umluft mit cleanAir Plus Umluftset: 703 x 900 x 500 mm – Montage auf Außenkanal • 833 – 1163 x 900 x 500 mm – Montage auf Innenkanal 	<ul style="list-style-type: none"> • Gerätemaß Abluft: 635 – 965 x 900 x 500 mm • Gerätemaß Umluft: 635 – 1075 x 900 x 500 mm • Gerätemaß Umluft mit cleanAir Plus Umluftset: 703 x 900 x 500 mm – Montage auf Außenkanal • 833 – 1163 x 900 x 500 mm – Montage auf Innenkanal
Technische Informationen	<ul style="list-style-type: none"> • Für Wandmontage über Kochfeldern • Abluftstutzen Ø 150 mm (Ø 120 mm beiliegend) • Mit Rückstauklappe • Kondensatormotor • Anschlusswert: 220 W 	<ul style="list-style-type: none"> • Für Wandmontage über Kochfeldern • Abluftstutzen Ø 150 mm (Ø 120 mm beiliegend) • Mit Rückstauklappe • Anschlusswert: 100 W
Sonderzubehör	<ul style="list-style-type: none"> • LZ11DXI16, cleanAir Plus Umluftset • LZ11DXI14, cleanAir Standard Umluftset • LZ31XXB16, cleanAir Plus Geruchsfilter (Ersatzbedarf) • LZ11DXB14, cleanAir Standard Geruchsfilter (Ersatzbedarf) • LZ10FXJ00, Long Life Umluftset • LZ00XXP00, Long Life Geruchsfilter (Ersatzbedarf) 	<ul style="list-style-type: none"> • LZ11FXC56, cleanAir Plus Umluftset (extern) • LZ11DXI16, cleanAir Plus Umluftset • LZ11DXI14, cleanAir Standard Umluftset • LZ31XXB16, cleanAir Plus Geruchsfilter (Ersatzbedarf) • LZ11DXB14, cleanAir Standard Geruchsfilter (Ersatzbedarf) • LZ11FXD51, Long Life Umluftset (extern) • LZ10FXJ00, Long Life Umluftset • LZ00XXP00, Long Life Geruchsfilter (Ersatzbedarf) • LZ12250, Kaminverlängerung 1000 mm • LZ12350, Kaminverlängerung 1500 mm
UHP*	868 €	703 €



iQ100 | Box-Esse, 60 cm breit

LC64BBC50

Bauform	• 60-cm-Wand-Esse
Betriebsart und Leistung	<ul style="list-style-type: none"> • Wahlweise Abluft- oder Umluftbetrieb, für Umluftbetrieb ist ein Standard Umluftset oder cleanAir Plus Umluftset (Sonderzubehör) erforderlich • Max. Förderleistung: 365 m³/h • Abluftleistung nach EN 61591: max. 365 m³/h • Umluftleistung³: max. Normalbetrieb 240 m³/h
Komfort	<ul style="list-style-type: none"> • Drucktastenschalter für 3 Leistungsstufen • Doppelflutiges Hochleistungsgebläse • Metall-Fettfilter, spülmaschinengeeignet
Design	<ul style="list-style-type: none"> • Arbeitsplatzbeleuchtung mit 2 x 1,5 W LED-Modul • Beleuchtungsstärke: 99 Lux • Farbtemperatur: 3500 K
Umwelt und Sicherheit³	<ul style="list-style-type: none"> • Energie-Effizienzklasse: D¹ • Durchschnittlicher Energieverbrauch: 53,1 kWh/Jahr • Lüfter-Effizienzklasse: E • Beleuchtungs-Effizienzklasse: A • Fettfilter-Effizienzklasse: C • Geräusch min./max. Normalstufe: 49/63 dB • Geräuschwerte nach EN 60704-2-13 bei Abluftbetrieb: max. Normalstufe: 63 dB(A) re 1 pW • Geräuschwerte bei Umluftbetrieb: max. Normalstufe: 65 dB(A) re 1 pW
Maße² H x B x T	<ul style="list-style-type: none"> • Gerätemaß Abluft: 635 – 965 x 600 x 500 mm • Gerätemaß Umluft: 635 – 1075 x 600 x 500 mm • Gerätemaß Umluft mit cleanAir Plus Umluftset: 703 x 600 x 500 mm – Montage auf Außenkanal • 833 – 1163 x 600 x 500 mm – Montage auf Innenkanal
Technische Informationen	<ul style="list-style-type: none"> • Für Wandmontage über Kochfeldern • Abluftstutzen Ø 150 mm (Ø 120 mm beiliegend) • Mit Rückstauklappe • Anschlusswert: 100 W
Sonderzubehör	<ul style="list-style-type: none"> • LZ11FXC56, cleanAir Plus Umluftset (extern) • LZ11DXI16, cleanAir Plus Umluftset • LZ11DXI14, cleanAir Standard Umluftset • LZ31XXB16, cleanAir Plus Geruchsfilter (Ersatzbedarf) • LZ11DXB14, cleanAir Standard Geruchsfilter (Ersatzbedarf) • LZ11FXD51, Long Life Umluftset (extern) • LZ10FXJ00, Long Life Umluftset • LZ00XXP00, Long Life Geruchsfilter (Ersatzbedarf) • LZ12250, Kaminverlängerung 1000 mm • LZ12350, Kaminverlängerung 1500 mm
UHP*	584 €

Frische Luft!

Für jeden Dunstabzug – auch die optimale Lösung im Umluftbetrieb

Neben unserem klassischen externen cleanAir Plus Umluftset mit Designblende bieten wir auch unser integriertes Umluftset für ausgewählte Box-Essen. Es wird hinter dem Kamin des Dunstabzugs installiert und benötigt keine extra Designblende. Ganz clever ist die Ausstattung mit unseren regenerierbaren Filtern, die du bequem in deinem Backofen wieder fit machen kannst.

cleanAir Plus Umluftset Erstausrüstung

Sieht kompliziert aus, ist es aber nicht: Das cleanAir Plus Umluftset – passend zu deinem Wunschgerät und schnell installierbar.



Installation mit Außen- und Innenkamin

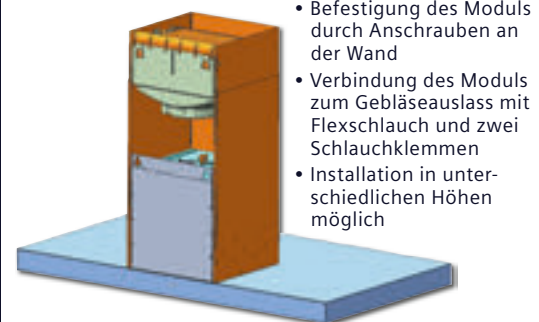

- Befestigung des Moduls durch Anschrauben an der Wand
- Verbindung des Moduls zum Gebläseauslass mit Flexschlauch und zwei Schlauchklemmen
- Installation in unterschiedlichen Höhen möglich

Eine noch elegantere Lösung ist unser cleanAir Plus Umluftset im integrierten Design

Installation auf dem Außenkanal

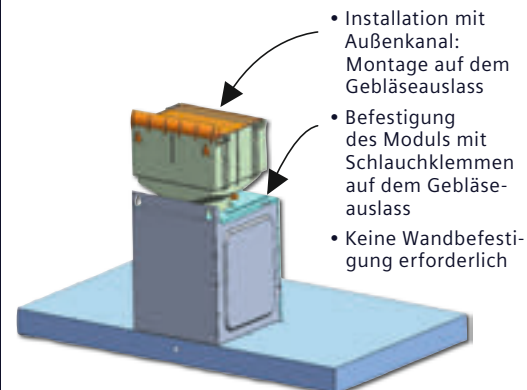

- Installation mit Außenkanal: Montage auf dem Gebläseauslass
- Befestigung des Moduls mit Schlauchklemmen auf dem Gebläseauslass
- Keine Wandbefestigung erforderlich

Hinweis: Zum Filterwechsel/Luftauslass Mindestabstand von 25 cm zur Decke einhalten

³ Luftleistungsdaten nach EN 61591, Schallleistungspegel nach EN 60704-2-13, Geruchsreduktion bei Umluftbetrieb nach EN 61591.



iQ700 | Flachschriftmaube, 90 cm breit



iQ500 | Flachschriftmaube, 90 cm breit

	LI99SA684	LI97RA561
Bauform	• 90-cm-Flachschriftmaube	• 90-cm-Flachschriftmaube
Betriebsart und Leistung	<ul style="list-style-type: none"> • Wahlweise Abluft- oder Umluftbetrieb, für Umluftbetrieb ist ein Standard Umluftset oder cleanAir Plus Umluftset (Sonderzubehör) erforderlich • Abluftleistung nach EN 61591: max. Normalbetrieb 503 m³/h, Intensivstufe 959 m³/h • Umluftleistung³: max. Normalbetrieb 500 m³/h, Intensivstufe 811 m³/h 	<ul style="list-style-type: none"> • Wahlweise Abluft- oder Umluftbetrieb, für Umluftbetrieb ist ein Standard Umluftset oder cleanAir Plus Umluftset (Sonderzubehör) erforderlich • Abluftleistung nach EN 61591: max. Normalbetrieb 395 m³/h, Intensivstufe 700 m³/h • Umluftleistung³: max. Normalbetrieb 358 m³/h, Intensivstufe 628 m³/h
Komfort	<ul style="list-style-type: none"> • Luftgütesensor • Elektronische Steuerung über touchControl Bedienung mit Filterwechselanzeige • 3 Leistungsstufen und 2 Intensivstufen • Boost-Funktion • Metall-Fettfilter, spülmaschinengeeignet • Sättigungsanzeige für Fett- und Geruchsfilter • Intensivstufen mit automatischer Rückstellung • Automatischer Gebläsenachlauf 	<ul style="list-style-type: none"> • Elektronische Steuerung mit 6 Tasten und Display • Elektronische Steuerung mit Filterwechselanzeige • 3 Leistungsstufen und 2 Intensivstufen • Metall-Fettfilter, spülmaschinengeeignet • Sättigungsanzeige für Fett- und Geruchsfilter • Intensivstufen mit automatischer Rückstellung • Automatischer Gebläsenachlauf
Design	<ul style="list-style-type: none"> • Filterabdeckung aus Edelstahl, gelocht und spülmaschinengeeignet • Gleichmäßige, helle Beleuchtung mit 3 x 1,5 W LED-Modul • Beleuchtungsstärke: 355 Lux • Farbtemperatur: 3500 K • softLight mit Dimm-Funktion 	<ul style="list-style-type: none"> • Filterabdeckung aus Edelstahl, gelocht und spülmaschinengeeignet • Gleichmäßige, helle Beleuchtung mit 3 x 1,5 W LED-Modul • Beleuchtungsstärke: 355 Lux • Farbtemperatur: 3500 K • softLight mit Dimm-Funktion
Umwelt und Sicherheit³	<ul style="list-style-type: none"> • Energie-Effizienzklasse: A¹ • Durchschnittlicher Energieverbrauch: 40,9 kWh/Jahr • Lüfter-Effizienzklasse: A • Beleuchtungs-Effizienzklasse: A • Fettfilter-Effizienzklasse: B • Geräusch min./max. Normalstufe: 42/57 dB • 1 doppelflutiges Gebläse • Geräuschwerte nach EN 60704-2-13 bei Abluftbetrieb: max. Normalstufe: 57 dB(A) re 1 pW, Intensivstufe: 71 dB(A) re 1 pW • Geräuschwerte bei Umluftbetrieb: max. Normalstufe: 63 dB(A) re 1 pW, Intensivstufe: 74 dB(A) re 1 pW 	<ul style="list-style-type: none"> • Energie-Effizienzklasse: B¹ • Durchschnittlicher Energieverbrauch: 38,8 kWh/Jahr • Lüfter-Effizienzklasse: B • Beleuchtungs-Effizienzklasse: A • Fettfilter-Effizienzklasse: B • Geräusch min./max. Normalstufe: 41/53 dB • Geräuschwerte nach EN 60704-2-13 bei Abluftbetrieb: max. Normalstufe: 53 dB(A) re 1 pW, Intensivstufe: 69 dB(A) re 1 pW • Geräuschwerte bei Umluftbetrieb: max. Normalstufe: 60 dB(A) re 1 pW, Intensivstufe: 71 dB(A) re 1 pW
Maße² H x B x T	<ul style="list-style-type: none"> • Gerätemaß Abluft: 378 x 898 x 290 mm • Gerätemaß Umluft: 378 x 898 x 290 mm • Einbaumaß: 337 x 524 x 290 mm 	<ul style="list-style-type: none"> • Gerätemaß Abluft: 426 x 898 x 290 mm • Gerätemaß Umluft: 426 x 898 x 290 mm • Einbaumaß: 385 x 524 x 290 mm
Technische Informationen	<ul style="list-style-type: none"> • Einbaufähig in 60 oder 90 cm breiten Oberschrank • Abluftstutzen Ø 150 mm (Ø 120 mm beiliegend) • Mit Rückstauklappe • Schnellmontagebefestigung • Energiesparender Betrieb mit iQdrive-Motortechnologie • Anschlusswert: 266 W 	<ul style="list-style-type: none"> • Einbaufähig in 60 oder 90 cm breiten Oberschrank • Ohne Griffleiste (als Sonderzubehör erhältlich) • Abluftstutzen Ø 150 mm (Ø 120 mm beiliegend) • Schnellmontagebefestigung • Energiesparender Betrieb mit iQdrive-Motortechnologie • Anschlusswert: 146 W
Sonderzubehör	<ul style="list-style-type: none"> • LZ11XC16, cleanAir Plus Umluftset (extern) • LZ12IT14, cleanAir Standard Umluftset • LZ11XB16, cleanAir Plus Geruchsfilter (Ersatzbedarf) • LZ12TB14, cleanAir Standard Geruchsfilter (Ersatzbedarf) • LZ11TD11, Long Life Umluftset (extern) • LZ10ITP00, Long Life Geruchsfilter (Ersatzbedarf) • LZ49200, Montage-Set 90 cm Oberschrank • LZ49601, Absenkrahmen 	<ul style="list-style-type: none"> • LZ11XC16, cleanAir Plus Umluftset (extern) • LZ12IT14, cleanAir Standard Umluftset • LZ11XB16, cleanAir Plus Geruchsfilter (Ersatzbedarf) • LZ12TB14, cleanAir Standard Geruchsfilter (Ersatzbedarf) • LZ11TD11, Long Life Umluftset (extern) • LZ10ITP00, Long Life Geruchsfilter (Ersatzbedarf) • LZ49200, Montage-Set 90 cm Oberschrank • LZ49521, Griffleiste Weiß • LZ49551, Griffleiste Edelstahl • LZ49561, Griffleiste schwarz • LZ49601, Absenkrahmen • LZ49850, Design-Griffleiste (passend zu iQ700-Reihe)
UHP*	1.759 €	1.265 €

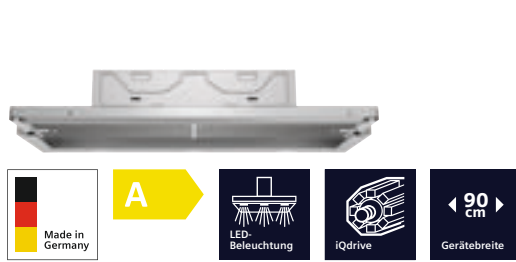

iQ300 | Flachschirmhaube, 90 cm breit

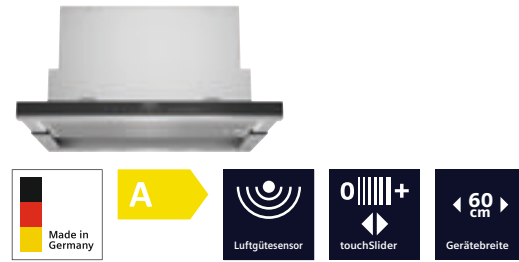

iQ700 | Flachschirmhaube, 60 cm breit

LI94LB530

LI69SA684

Bauform	<ul style="list-style-type: none"> • 90-cm-Flachschirmhaube 	<ul style="list-style-type: none"> • 60-cm-Flachschirmhaube
Betriebsart und Leistung	<ul style="list-style-type: none"> • Wahlweise Abluft- oder Umluftbetrieb, für Umluftbetrieb ist ein Standard Umluftset (Sonderzubehör) erforderlich • Abluftleistung nach EN 61591: max. Normalbetrieb 266 m³/h, Intensivstufe 412 m³/h • Umluftleistung³: max. Normalbetrieb 263 m³/h, Intensivstufe 353 m³/h 	<ul style="list-style-type: none"> • Wahlweise Abluft- oder Umluftbetrieb, für Umluftbetrieb ist ein Standard Umluftset oder cleanAir Plus Umluftset (Sonderzubehör) erforderlich • Abluftleistung nach EN 61591: max. Normalbetrieb 500 m³/h, Intensivstufe 935 m³/h • Umluftleistung³: max. Normalbetrieb 500 m³/h, Intensivstufe 811 m³/h
Komfort	<ul style="list-style-type: none"> • Elektronische Steuerung seitlich • Elektronische Steuerung mit LED-Anzeige • 3 Leistungsstufen und 1 Intensivstufe • Metall-Fettfilter, spülmaschinengeeignet • Intensivstufe mit automatischer Rückstellung • Automatischer Gebläsenachlauf 	<ul style="list-style-type: none"> • Luftgütesensor • Elektronische Steuerung über touchControl Bedienung mit Filterwechselanzeige • 3 Leistungsstufen und 2 Intensivstufen • Boost-Funktion • Metall-Fettfilter, spülmaschinengeeignet • Sättigungsanzeige für Fett- und Geruchsfilter • Intensivstufen mit automatischer Rückstellung • Automatischer Gebläsenachlauf
Design	<ul style="list-style-type: none"> • Kassette mit Alurahmen • Gleichmäßige, helle Beleuchtung mit 3 x 1,5 W LED-Modul • Beleuchtungsstärke: 355 Lux • Farbtemperatur: 3500 K 	<ul style="list-style-type: none"> • Filterabdeckung aus Edelstahl, gelocht und spülmaschinengeeignet • Gleichmäßige, helle Beleuchtung mit 2 x 1,5 W LED-Modul • Beleuchtungsstärke: 294 Lux • Farbtemperatur: 3500 K • softLight mit Dimm-Funktion
Umwelt und Sicherheit³	<ul style="list-style-type: none"> • Energie-Effizienzklasse: A¹ • Durchschnittlicher Energieverbrauch: 22,2 kWh/Jahr • Lüfter-Effizienzklasse: B • Beleuchtungs-Effizienzklasse: A • Fettfilter-Effizienzklasse: C • Geräusch min./max. Normalstufe: 50/63 dB • Geräuschwerte nach EN 60704-2-13 bei Abluftbetrieb: max. Normalstufe: 63 dB(A) re 1 pW, Intensivstufe: 70 dB(A) re 1 pW 	<ul style="list-style-type: none"> • Energie-Effizienzklasse: A¹ • Durchschnittlicher Energieverbrauch: 41,0 kWh/Jahr • Lüfter-Effizienzklasse: A • Beleuchtungs-Effizienzklasse: A • Fettfilter-Effizienzklasse: B • Geräusch min./max. Normalstufe: 41/57 dB • Geräuschwerte nach EN 60704-2-13 bei Abluftbetrieb: max. Normalstufe: 57 dB(A) re 1 pW, Intensivstufe: 71 dB(A) re 1 pW • Geräuschwerte bei Umluftbetrieb: max. Normalstufe: 63 dB(A) re 1 pW, Intensivstufe: 74 dB(A) re 1 pW
Maße² H x B x T	<ul style="list-style-type: none"> • Gerätemaß Abluft: 203 x 898 x 290 mm • Gerätemaß Umluft: 203 x 898 x 290 mm • Einbaumaß: 162 x 526 x 290 mm 	<ul style="list-style-type: none"> • Gerätemaß Abluft: 378 x 598 x 290 mm • Gerätemaß Umluft: 378 x 598 x 290 mm • Einbaumaß: 337 x 524 x 290 mm
Technische Informationen	<ul style="list-style-type: none"> • Einbaufähig in 60 oder 90 cm breiten Oberschrank • Ohne Griffleiste (als Sonderzubehör erhältlich) • Abluftstutzen Ø 150 mm (Ø 120 mm beiliegend) • Mit Rückstauklappe • Energiesparender Betrieb mit iQdrive-Motortechnologie • Anschlusswert: 76 W 	<ul style="list-style-type: none"> • Für Spezial-Hängeschränke (60 cm breit) • Abluftstutzen Ø 150 mm (Ø 120 mm beiliegend) • Mit Rückstauklappe • Schnellmontagebefestigung • Energiesparender Betrieb mit iQdrive-Motortechnologie • Anschlusswert: 264 W
Sonderzubehör	<ul style="list-style-type: none"> • LZ11IT114, cleanAir Standard Umluftset • LZ11TB14, cleanAir Standard Geruchsfilter (Ersatzbedarf) • LZ49521, Griffleiste Weiß • LZ49551, Griffleiste Edelstahl • LZ49561, Griffleiste schwarz • LZ49850, Design-Griffleiste 	<ul style="list-style-type: none"> • LZ11XC16, cleanAir Plus Umluftset (extern) • LZ12IT114, cleanAir Standard Umluftset • LZ11XB16, cleanAir Plus Geruchsfilter (Ersatzbedarf) • LZ12ITB14, cleanAir Standard Geruchsfilter (Ersatzbedarf) • LZ11ITD11, Long Life Umluftset (extern) • LZ10ITP00, Long Life Geruchsfilter (Ersatzbedarf) • LZ46600, Absenkrahmen
UHP*	754 €	1.620 €

³ Luftleistungsdaten nach EN 61591, Schallleistungspegel nach EN 60704-2-13, Geruchsreduktion bei Umluftbetrieb nach EN 61591.

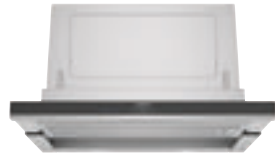

iQ700 | Flachschrühhauben, 60 cm breit iQ500 | Flachschrühhaube, 60 cm breit

LI67SA671

LI67RA561

Bauform	<ul style="list-style-type: none"> • 60-cm-Flachschrühhaube 	<ul style="list-style-type: none"> • 60-cm-Flachschrühhaube
Betriebsart und Leistung	<ul style="list-style-type: none"> • Wahlweise Abluft- oder Umluftbetrieb, für Umluftbetrieb ist ein Standard Umluftset oder cleanAir Plus Umluftset (Sonderzubehör) erforderlich • Abluftleistung nach EN 61591: max. Normalbetrieb 392 m³/h, Intensivstufe 717 m³/h • Umluftleistung³: max. Normalbetrieb 358 m³/h, Intensivstufe 628 m³/h 	<ul style="list-style-type: none"> • Wahlweise Abluft- oder Umluftbetrieb, für Umluftbetrieb ist ein Standard Umluftset oder cleanAir Plus Umluftset (Sonderzubehör) erforderlich • Abluftleistung nach EN 61591: max. Normalbetrieb 392 m³/h, Intensivstufe 717 m³/h • Umluftleistung³: max. Normalbetrieb 358 m³/h, Intensivstufe 628 m³/h
Komfort	<ul style="list-style-type: none"> • Elektronische Steuerung über touchControl Bedienung mit Filterwechselanzeige • touchControl-Bedienung (3 Leistungsstufen + 2 Intensivstufen) mit Filterwechselanzeige • Boost-Funktion • Metall-Fettfilter, spülmaschinengeeignet • Sättigungsanzeige für Fett- und Geruchsfilter • Intensivstufen mit automatischer Rückstellung • Automatischer Gebläsenachlauf 	<ul style="list-style-type: none"> • Elektronische Steuerung mit 6 Tasten und Display • Elektronische Steuerung mit Filterwechselanzeige • 3 Leistungsstufen und 2 Intensivstufen • Metall-Fettfilter, spülmaschinengeeignet • Sättigungsanzeige für Fett- und Geruchsfilter • Intensivstufen mit automatischer Rückstellung • Automatischer Gebläsenachlauf
Design	<ul style="list-style-type: none"> • Filterabdeckung aus Edelstahl, gelocht und spülmaschinengeeignet • Gleichmäßige, helle Beleuchtung mit 2 x 1,5 W LED-Modul • Beleuchtungsstärke: 294 Lux • Farbtemperatur: 3500 K • softLight mit Dimm-Funktion 	<ul style="list-style-type: none"> • Filterabdeckung aus Edelstahl, gelocht und spülmaschinengeeignet • Gleichmäßige, helle Beleuchtung mit 2 x 1,5 W LED-Modul • Beleuchtungsstärke: 294 Lux • Farbtemperatur: 3500 K • softLight mit Dimm-Funktion
Umwelt und Sicherheit³	<ul style="list-style-type: none"> • Energie-Effizienzklasse: A¹ • Durchschnittlicher Energieverbrauch: 37,8 kWh/Jahr • Lüfter-Effizienzklasse: B • Beleuchtungs-Effizienzklasse: A • Fettfilter-Effizienzklasse: B • Geräusch min./max. Normalstufe: 41/53 dB • Geräuschwerte nach EN 60704-2-13 bei Abluftbetrieb: max. Normalstufe: 53 dB(A) re 1 pW, Intensivstufe: 68 dB(A) re 1 pW 	<ul style="list-style-type: none"> • Energie-Effizienzklasse: A¹ • Durchschnittlicher Energieverbrauch: 37,8 kWh/Jahr • Lüfter-Effizienzklasse: B • Beleuchtungs-Effizienzklasse: A • Fettfilter-Effizienzklasse: B • Geräusch min./max. Normalstufe: 41/53 dB • Geräuschwerte nach EN 60704-2-13 bei Abluftbetrieb: max. Normalstufe: 53 dB(A) re 1 pW, Intensivstufe: 68 dB(A) re 1 pW • Geräuschwerte bei Umluftbetrieb: max. Normalstufe: 60 dB(A) re 1 pW, Intensivstufe: 71 dB(A) re 1 pW
Maße² H x B x T	<ul style="list-style-type: none"> • Gerätemaß Abluft: 426 x 598 x 290 mm • Gerätemaß Umluft: 426 x 598 x 290 mm • Einbaumaß: 385 x 524 x 290 mm 	<ul style="list-style-type: none"> • Gerätemaß Abluft: 426 x 598 x 290 mm • Gerätemaß Umluft: 426 x 598 x 290 mm • Einbaumaß: 385 x 524 x 290 mm
Technische Informationen	<ul style="list-style-type: none"> • Für Spezial-Hängeschränke (60 cm breit) • Abluftstutzen Ø 150 mm (Ø 120 mm beiliegend) • Schnellmontagebefestigung • Energiesparender Betrieb mit iQdrive-Motortechnologie • Anschlusswert: 144 W 	<ul style="list-style-type: none"> • Für Spezial-Hängeschränke (60 cm breit) • Ohne Griffleiste (als Sonderzubehör erhältlich) • Abluftstutzen Ø 150 mm (Ø 120 mm beiliegend) • Schnellmontagebefestigung • Energiesparender Betrieb mit iQdrive-Motortechnologie • Anschlusswert: 144 W
Sonderzubehör	<ul style="list-style-type: none"> • LZ111XC16, cleanAir Plus Umluftset (extern) • LZ121T114, cleanAir Standard Umluftset • LZ111XB16, cleanAir Plus Geruchsfilter (Ersatzbedarf) • LZ121TB14, cleanAir Standard Geruchsfilter (Ersatzbedarf) • LZ111TD11, Long Life Umluftset (extern) • LZ101TP00, Long Life Geruchsfilter (Ersatzbedarf) • LZ46600, Absenkrahmen 	<ul style="list-style-type: none"> • LZ111XC16, cleanAir Plus Umluftset (extern) • LZ121T114, cleanAir Standard Umluftset • LZ111XB16, cleanAir Plus Geruchsfilter (Ersatzbedarf) • LZ121TB14, cleanAir Standard Geruchsfilter (Ersatzbedarf) • LZ111TD11, Long Life Umluftset (extern) • LZ101TP00, Long Life Geruchsfilter (Ersatzbedarf) • LZ46600, Absenkrahmen • LZ46521, Griffleiste weiß • LZ46551, Griffleiste Edelstahl • LZ46561, Griffleiste schwarz • LZ46850, Design-Griffleiste (passend zu iQ700-Reihe)
UHP*	1.291 €	1.126 €



iQ300 | Flachschrin-
haube, 60 cm breit
LI64LB531



iQ100 | Flachschrin-
haube, 60 cm breit
LI64LA521



iQ100 | Flachschrin-
haube, 60 cm breit
LI63LA526

Bauform	• 60-cm-Flachschrinhaube	• 60-cm-Flachschrinhaube	• 60-cm-Flachschrinhaube
Betriebsart und Leistung	<ul style="list-style-type: none"> Wahlweise Abluft- oder Umluftbetrieb, für Umluftbetrieb ist ein Standard Umluftset (Sonderzubehör) erforderlich Abluftleistung nach EN 61591: max. Normalbetrieb 268 m³/h, Intensivstufe 400 m³/h Umluftleistung: max. Normalbetrieb 263 m³/h, Intensivstufe 353 m³/h 	<ul style="list-style-type: none"> Wahlweise Abluft- oder Umluftbetrieb, für Umluftbetrieb ist ein Standard Umluftset (Sonderzubehör) erforderlich Abluftleistung nach EN 61591: max. Normalbetrieb 389 m³/h 	<ul style="list-style-type: none"> Wahlweise Abluft- oder Umluftbetrieb, für Umluftbetrieb ist ein Standard Umluftset (Sonderzubehör) erforderlich Abluftleistung nach EN 61591: max. Normalbetrieb 328 m³/h
Komfort	<ul style="list-style-type: none"> Elektronische Steuerung seitlich mit LED-Anzeige 3 Leistungsstufen und 1 Intensivstufe Metall-Fettfilter, spülmaschinengeeignet Intensivstufe mit automatischer Rückstellung Automatischer Gebläsenachlauf 	<ul style="list-style-type: none"> Wippenschalter 3 Leistungsstufen Metall-Fettfilter, spülmaschinengeeignet 	<ul style="list-style-type: none"> Wippenschalter 2 Leistungsstufen Metall-Fettfilter, spülmaschinengeeignet
Design	<ul style="list-style-type: none"> Kassette mit Alurahmen Gleichmäßige, helle Beleuchtung mit 2 x 1,5 W LED-Modul Beleuchtungsstärke: 294 Lux Farbtemperatur: 3500 K 	<ul style="list-style-type: none"> Kassette mit Alurahmen Gleichmäßige, helle Beleuchtung mit 2 x 1,5 W LED-Modul Beleuchtungsstärke: 131 Lux Farbtemperatur: 3500 K 	<ul style="list-style-type: none"> Kassette mit Alurahmen Gleichmäßige, helle Beleuchtung mit 2 x 1,5 W LED-Modul Beleuchtungsstärke: 131 Lux Farbtemperatur: 3500 K
Umwelt und Sicherheit³	<ul style="list-style-type: none"> Energie-Effizienzklasse: A¹ Durchschnittlicher Energieverbrauch: 21,0 kWh/Jahr Lüfter-Effizienzklasse: B Beleuchtungs-Effizienzklasse: A Fettfilter-Effizienzklasse: C Geräusch min./max. Normalstufe: 49/62 dB Geräuschwerte nach EN 60704-2-13 bei Abluftbetrieb: max. Normalstufe: 62 dB(A) re 1 pW, Intensivstufe: 69 dB(A) re 1 pW 	<ul style="list-style-type: none"> Energie-Effizienzklasse: B¹ Durchschnittlicher Energieverbrauch: 40,3 kWh/Jahr Lüfter-Effizienzklasse: C Beleuchtungs-Effizienzklasse: A Fettfilter-Effizienzklasse: B Geräusch min./max. Normalstufe: 59/67 dB Geräuschwerte nach EN 60704-2-13 bei Abluftbetrieb: max. Normalstufe: 67 dB(A) re 1 pW 	<ul style="list-style-type: none"> Energie-Effizienzklasse: C¹ Durchschnittlicher Energieverbrauch: 41,1 kWh/Jahr Lüfter-Effizienzklasse: D Beleuchtungs-Effizienzklasse: A Fettfilter-Effizienzklasse: C Geräusch min./max. Normalstufe: 58/64 dB Geräuschwerte nach EN 60704-2-13 bei Abluftbetrieb: max. Normalstufe: 64 dB(A) re 1 pW
Maße² H x B x T	<ul style="list-style-type: none"> Gerätemaß Abluft: 203 x 598 x 290 mm Gerätemaß Umluft: 203 x 598 x 290 mm Einbaumaß: 162 x 526 x 290 mm 	<ul style="list-style-type: none"> Gerätemaß Abluft: 203 x 598 x 290 mm Gerätemaß Umluft: 203 x 598 x 290 mm Einbaumaß: 162 x 526 x 290 mm 	<ul style="list-style-type: none"> Gerätemaß Abluft: 203 x 598 x 290 mm Gerätemaß Umluft: 203 x 598 x 290 mm Einbaumaß: 162 x 526 x 290 mm
Technische Informationen	<ul style="list-style-type: none"> Für Spezial-Hängeschränke (60 cm breit) Ohne Griffleiste (als Sonderzubehör erhältlich) Abluftstutzen Ø 150 mm (Ø 120 mm beiliegend) Mit Rückstauklappe Energiesparender Betrieb mit iQdrive-Motortechnologie Anschlusswert: 74 W 	<ul style="list-style-type: none"> Für Spezial-Hängeschränke (60 cm breit) Ohne Griffleiste (als Sonderzubehör erhältlich) Abluftstutzen Ø 150 mm (Ø 120 mm beiliegend) Kondensatormotor Anschlusswert: 108 W 	<ul style="list-style-type: none"> Für Spezial-Hängeschränke (60 cm breit) Ohne Griffleiste (als Sonderzubehör erhältlich) Abluftstutzen Ø 150 mm (Ø 120 mm beiliegend) Kondensatormotor Anschlusswert: 93 W
Sonderzubehör	<ul style="list-style-type: none"> LZ111IT114, cleanAir Standard Umluftset LZ111TB14, cleanAir Standard Geruchsfilter (Ersatzbedarf) LZ46521, Griffleiste weiß LZ46551, Griffleiste Edelstahl LZ46561, Griffleiste schwarz LZ46850, Design-Griffleiste 	<ul style="list-style-type: none"> LZ111IT114, cleanAir Standard Umluftset LZ111TB14, cleanAir Standard Geruchsfilter (Ersatzbedarf) LZ46521, Griffleiste weiß LZ46551, Griffleiste Edelstahl LZ46561, Griffleiste schwarz 	<ul style="list-style-type: none"> LZ111IT114, cleanAir Standard Umluftset LZ111TB14, cleanAir Standard Geruchsfilter (Ersatzbedarf) LZ46521, Griffleiste weiß LZ46551, Griffleiste Edelstahl LZ46561, Griffleiste schwarz
UHP*	622 €	398 €	368 €

³ Luftleistungsdaten nach EN 61591, Schallleistungspegel nach EN 60704-2-13, Geruchsreduktion bei Umluftbetrieb nach EN 61591.



iQ100 | Zwischenbauhaube,
60 cm breit
LE66MAC00



iQ100 | Zwischenbauhaube,
60 cm breit
LE63MAC00

Bauform	• 60-cm-Zwischenbauhaube	• 60-cm-Zwischenbauhaube
Betriebsart und Leistung	<ul style="list-style-type: none"> • Wahlweise Abluft- oder Umluftbetrieb • Max. Förderleistung: 625 m³/h • Abluftleistung nach EN 61591: max. 625 m³/h • Umluftleistung: max. Normalbetrieb 416 m³/h 	<ul style="list-style-type: none"> • Wahlweise Abluft- oder Umluftbetrieb • Max. Förderleistung: 368 m³/h • Abluftleistung nach EN 61591: max. 368 m³/h • Umluftleistung: max. Normalbetrieb 272 m³/h
Komfort	<ul style="list-style-type: none"> • Metall-Fettfilter, spülmaschineneeignet • Drucktastenschalter • 3 Leistungsstufen 	<ul style="list-style-type: none"> • Metall-Fettfilter, spülmaschineneeignet • Drucktastenschalter • 3 Leistungsstufen
Design	<ul style="list-style-type: none"> • Arbeitsplatzbeleuchtung mit 2x3 W LED E14 • Beleuchtungsstärke: 188 Lux • Farbtemperatur: 2700 K 	<ul style="list-style-type: none"> • Arbeitsplatzbeleuchtung mit 2x3 W LED E14 • Beleuchtungsstärke: 188 Lux • Farbtemperatur: 2700 K
Umwelt und Sicherheit³	<ul style="list-style-type: none"> • Energie-Effizienzklasse: B¹ • Durchschnittlicher Energieverbrauch: 68,4 kWh/Jahr • Lüfter-Effizienzklasse: B • Beleuchtungs-Effizienzklasse: A • Fettfilter-Effizienzklasse: C • Geräusch min./max. Normalstufe: 49/70 dB 	<ul style="list-style-type: none"> • Energie-Effizienzklasse: D¹ • Durchschnittlicher Energieverbrauch: 65,7 kWh/Jahr • Lüfter-Effizienzklasse: E • Beleuchtungs-Effizienzklasse: A • Fettfilter-Effizienzklasse: C • Geräusch min./max. Normalstufe: 52/62 dB
Maße² H x B x T	<ul style="list-style-type: none"> • Gerätemaß Abluft: 402 x 599 x 271 mm • Gerätemaß Umluft: 402 x 599 x 271 mm 	<ul style="list-style-type: none"> • Gerätemaß Abluft: 402 x 599 x 271 mm • Gerätemaß Umluft: 402 x 599 x 271 mm
Technische Informationen	<ul style="list-style-type: none"> • Für Montage zwischen Hängeschränken • Abluftstutzen Ø 150 mm, 120 mm • Anschlusswert: 256 W 	<ul style="list-style-type: none"> • Für Montage zwischen Hängeschränken • Abluftstutzen Ø 150 mm, 120 mm • Anschlusswert: 126 W
Sonderzubehör	• LZ10IMA00, Geruchsfilter	• LZ10IMA00, Geruchsfilter
UHP*	515 €	392 €



iQ500 | Lüfterbaustein,
86 cm breit
LB87NAC50



iQ500 | Zwischenbauhaube,
52 cm breit
LB56NAC50

Bauform	• 86-cm-Lüfterbaustein	• 52-cm-Lüfterbaustein
Betriebsart und Leistung	<ul style="list-style-type: none"> • Wahlweise Abluft- oder Umluftbetrieb, für den Betrieb in Umluft, sind verschiedene Umluftsets als optionales Zubehör erhältlich und notwendig. • Abluftleistung nach EN 61591: max. Normalbetrieb 600 m³/h, Intensivstufe 745 m³/h • Umluftleistung: max. Normalbetrieb 440 m³/h, Intensivstufe 460 m³/h 	<ul style="list-style-type: none"> • Wahlweise Abluft- oder Umluftbetrieb, für den Betrieb in Umluft, sind verschiedene Umluftsets als optionales Zubehör erhältlich und notwendig. • Abluftleistung nach EN 61591: max. Normalbetrieb 570 m³/h, Intensivstufe 645 m³/h • Umluftleistung: max. Normalbetrieb 400 m³/h, Intensivstufe 410 m³/h
Komfort	<ul style="list-style-type: none"> • Metall-Fettfilter, spülmaschinengeeignet • Elektronische Steuerung via Kurzhubtasten mit LED-Anzeige • 3 Leistungsstufen und 1 Intensivstufe • Automatisches Zurücksetzen von Intensiv-auf Normalstufe nach 6 Min. 	<ul style="list-style-type: none"> • Metall-Fettfilter, spülmaschinengeeignet • Elektronische Steuerung via Kurzhubtasten mit LED-Anzeige • 3 Leistungsstufen und 1 Intensivstufe • Automatisches Zurücksetzen von Intensiv-auf Normalstufe nach 6 Min.
Design	<ul style="list-style-type: none"> • Arbeitsplatzbeleuchtung mit 2x1 W LED-Spot • Beleuchtungsstärke: 350 Lux • Farbtemperatur: 4000 K 	<ul style="list-style-type: none"> • Arbeitsplatzbeleuchtung mit 2x1 W LED-Spot • Beleuchtungsstärke: 400 Lux • Farbtemperatur: 4000 K
Umwelt und Sicherheit³	<ul style="list-style-type: none"> • Energie-Effizienzklasse: A¹ • Durchschnittlicher Energieverbrauch: 50,1 kWh/Jahr • Lüfter-Effizienzklasse: A • Beleuchtungs-Effizienzklasse: A • Fettfilter-Effizienzklasse: D • Geräusch min./max. Normalstufe: 69/74 dB • Geräuschwerte nach EN 60704-2-13 bei Abluftbetrieb: max. Normalstufe: 61 dB(A) re 1 pW, Intensivstufe: 65 dB(A) re 1 pW 	<ul style="list-style-type: none"> • Energie-Effizienzklasse: B¹ • Durchschnittlicher Energieverbrauch: 75,2 kWh/Jahr • Lüfter-Effizienzklasse: C • Beleuchtungs-Effizienzklasse: A • Fettfilter-Effizienzklasse: D • Geräusch min./max. Normalstufe: 69/72 dB • Geräuschwerte nach EN 60704-2-13 bei Abluftbetrieb: max. Normalstufe: 66 dB(A) re 1 pW, Intensivstufe: 68 dB(A) re 1 pW
Maße² H x B x T	<ul style="list-style-type: none"> • Gerätemaß Abluft: 345 x 860 x 282 mm • Gerätemaß Umluft: 345 x 860 x 282 mm • Einbaumaß: 345 x 836 x 264 mm 	<ul style="list-style-type: none"> • Gerätemaß Abluft: 345 x 520 x 282 mm • Gerätemaß Umluft: 345 x 520 x 282 mm • Einbaumaß: 345 x 496 x 264 mm
Technische Informationen	<ul style="list-style-type: none"> • Für vorbereitete Schränke, Essen u. ä. sowie über Kochinseln • Abluftstutzen Ø 150 mm, 120 mm • Mit Rückstauklappe • Anschlusswert: 252 W 	<ul style="list-style-type: none"> • Für vorbereitete Schränke, Essen u. ä. sowie über Kochinseln • Abluftstutzen Ø 150 mm, 120 mm • Mit Rückstauklappe • Anschlusswert: 252 W
Sonderzubehör	• LZ10IMA00, Geruchsfilter	• LZ10IMA00, Geruchsfilter
UHP*	1.162 €	969 €

³ Luftleistungsdaten nach EN 61591, Schallleistungspegel nach EN 60704-2-13, Geruchsreduktion bei Umluftbetrieb nach EN 61591.



iQ300 | Lüfterbaustein,
73 cm breit
LB75565



iQ300 | Lüfterbaustein,
53 cm breit
LB55565

Bauform	<ul style="list-style-type: none"> • 73-cm-Lüfterbaustein 	<ul style="list-style-type: none"> • 53-cm-Lüfterbaustein
Betriebsart und Leistung	<ul style="list-style-type: none"> • Wahlweise Abluft- oder Umluftbetrieb, für Umluftbetrieb ist ein Aktivfilter (Sonderzubehör) erforderlich • Abluftleistung nach EN 61591: max. Normalbetrieb 379 m³/h, Intensivstufe 638 m³/h • Umluftleistung: max. Normalbetrieb 278 m³/h, Intensivstufe 408 m³/h 	<ul style="list-style-type: none"> • Wahlweise Abluft- oder Umluftbetrieb, für Umluftbetrieb ist ein Aktivfilter (Sonderzubehör) erforderlich • Abluftleistung nach EN 61591: max. Normalbetrieb 362 m³/h, Intensivstufe 618 m³/h • Umluftleistung: max. Normalbetrieb 268 m³/h, Intensivstufe 395 m³/h
Komfort	<ul style="list-style-type: none"> • Metall-Fettfilter, spülmaschinengeeignet • Schiebeschalter • 2 Hochleistungsgebläse • 3 Leistungsstufen und 1 Intensivstufe 	<ul style="list-style-type: none"> • Metall-Fettfilter, spülmaschinengeeignet • Schiebeschalter • 2 Hochleistungsgebläse • 3 Leistungsstufen und 1 Intensivstufe
Design	<ul style="list-style-type: none"> • Arbeitsplatzbeleuchtung mit 2x2,15 W LED-Spot (Niedervolt) • Beleuchtungsstärke: 410 Lux • Farbtemperatur: 3500 K 	<ul style="list-style-type: none"> • Arbeitsplatzbeleuchtung mit 2x2,15 W LED-Spot (Niedervolt) • Beleuchtungsstärke: 438 Lux • Farbtemperatur: 3500 K
Umwelt und Sicherheit³	<ul style="list-style-type: none"> • Energie-Effizienzklasse: C¹ • Durchschnittlicher Energieverbrauch: 81,2 kWh/Jahr • Lüfter-Effizienzklasse: D • Beleuchtungs-Effizienzklasse: A • Fettfilter-Effizienzklasse: B • Geräusch min./max. Normalstufe: 38/56 dB • Geräuschwerte nach EN 60704-2-13 bei Abluftbetrieb: max. Normalstufe: 56 dB(A) re 1 pW, Intensivstufe: 68 dB(A) re 1 pW 	<ul style="list-style-type: none"> • Energie-Effizienzklasse: C¹ • Durchschnittlicher Energieverbrauch: 79,8 kWh/Jahr • Lüfter-Effizienzklasse: D • Beleuchtungs-Effizienzklasse: A • Fettfilter-Effizienzklasse: B • Geräusch min./max. Normalstufe: 38/56 dB • Geräuschwerte nach EN 60704-2-13 bei Abluftbetrieb: max. Normalstufe: 56 dB(A) re 1 pW, Intensivstufe: 68 dB(A) re 1 pW
Maße² H x B x T	<ul style="list-style-type: none"> • Gerätemaß Abluft: 255 x 730 x 380 mm • Gerätemaß Umluft: 255 x 730 x 380 mm • Einbaumaß: 255 x 700 x 350 mm • Für 80 cm Oberschrank 	<ul style="list-style-type: none"> • Gerätemaß Abluft: 255 x 530 x 380 mm • Gerätemaß Umluft: 255 x 530 x 380 mm • Einbaumaß: 255 x 500 x 350 mm • Für 60 cm Oberschrank
Technische Informationen	<ul style="list-style-type: none"> • Für vorbereitete Schränke, Essen u. ä. sowie über Kochinseln • Abluftstutzen Ø 150 mm, 120 mm • Mit Rückstauklappe • Anschlusswert: 206 W 	<ul style="list-style-type: none"> • Für vorbereitete Schränke, Essen u. ä. sowie über Kochinseln • Abluftstutzen Ø 150 mm, 120 mm • Mit Rückstauklappe • Anschlusswert: 206 W
Sonderzubehör	<ul style="list-style-type: none"> • LZ73050, Geruchsfilter • LZ74020, Montagehilfe für Lüfterbausteine 	<ul style="list-style-type: none"> • LZ73050, Geruchsfilter • LZ74020, Montagehilfe für Lüfterbausteine
UHP*	675 €	597 €



iQ300 | Unterbauhaube,
90 cm breit
LU93LCC20

Bauform	<ul style="list-style-type: none"> • 90-cm-Unterbauhaube
Betriebsart und Leistung	<ul style="list-style-type: none"> • Wahlweise Abluft- oder Umluftbetrieb, für Umluftbetrieb ist ein Aktivfilter (Sonderzubehör) erforderlich • Abluftleistung nach EN 61591: max. Normalbetrieb 350 m³/h • Umluftleistung: max. Normalbetrieb 110 m³/h
Komfort	<ul style="list-style-type: none"> • Drucktastenschalter • Metall-Fettfilter, spülmaschinengeeignet • 3 Leistungsstufen • 1 Motor
Design	<ul style="list-style-type: none"> • Arbeitsplatzbeleuchtung mit 2 x 4 W LED E14 • Beleuchtungsstärke: 45 Lux • Farbtemperatur: 3000 K
Umwelt und Sicherheit³	<ul style="list-style-type: none"> • Energie-Effizienzklasse: D¹ • Durchschnittlicher Energieverbrauch: 93,3 kWh/Jahr • Lüfter-Effizienzklasse: E • Beleuchtungs-Effizienzklasse: E • Fettfilter-Effizienzklasse: C • Geräusch min./max. Normalstufe: 56/72 dB • Geräuschwerte nach EN 60704-2-13 bei Abluftbetrieb: max. Normalstufe: 72 dB(A) re 1 pW
Maße² H x B x T	<ul style="list-style-type: none"> • Gerätemaß Abluft: 150 x 900 x 482 mm • Gerätemaß Umluft: 150 x 900 x 482 mm
Technische Informationen	<ul style="list-style-type: none"> • Zur Montage unter einem Hängeschrank oder an der Wand • Abluftstutzen Ø 120 mm, 100 mm • Mit Rückstauklappe • Anschlusswert: 146 W
Sonderzubehör	<ul style="list-style-type: none"> • LZ27001, Standard Geruchsfilter
UHP*	460 €

³ Luftleistungsdaten nach EN 61591, Schallleistungspegel nach EN 60704-2-13, Geruchsreduktion bei Umluftbetrieb nach EN 61591.



iQ100 | Unterbauhauben, 60 cm breit
 LU63LCC50
 LU63LCC40
 LU63LCC20



iQ100 | Unterbauhauben, 60 cm breit
 LU62LFA51

Bauform	• 60-cm-Unterbauhaube	• 60-cm-Unterbauhaube
Betriebsart und Leistung	<ul style="list-style-type: none"> • Wahlweise Abluft- oder Umluftbetrieb, für Umluftbetrieb ist ein Aktivfilter (Sonderzubehör) erforderlich • Abluftleistung nach EN 61591: max. Normalbetrieb 350 m³/h • Umluftleistung: max. Normalbetrieb 110 m³/h 	<ul style="list-style-type: none"> • Wahlweise Abluft- oder Umluftbetrieb, für Umluftbetrieb ist ein Aktivfilter (Sonderzubehör) erforderlich • Abluftleistung nach EN 61591: max. Normalbetrieb 250 m³/h • Umluftleistung: max. Normalbetrieb 80 m³/h
Komfort	<ul style="list-style-type: none"> • Drucktastenschalter • Metall-Fettfilter, spülmaschinengeeignet • 3 Leistungsstufen • 1 Motor 	<ul style="list-style-type: none"> • Schiebeschalter • Vliesfilter • 3 Leistungsstufen • 1 Motor
Design	<ul style="list-style-type: none"> • Arbeitsplatzbeleuchtung mit 2 x 4 W LED E14 • Beleuchtungsstärke: 45 Lux • Farbtemperatur: 3000 K 	<ul style="list-style-type: none"> • Arbeitsplatzbeleuchtung mit 1 x 4 W LED E14 • Beleuchtungsstärke: 45 Lux • Farbtemperatur: 3000 K
Umwelt und Sicherheit³	<ul style="list-style-type: none"> • Energie-Effizienzklasse: D¹ • Durchschnittlicher Energieverbrauch: 93,3 kWh/Jahr • Lüfter-Effizienzklasse: E • Beleuchtungs-Effizienzklasse: E • Fettfilter-Effizienzklasse: C • Geräusch min./max. Normalstufe: 56/72 dB • Geräuschwerte nach EN 60704-2-13 bei Abluftbetrieb: max. Normalstufe: 72 dB(A) re 1 pW 	<ul style="list-style-type: none"> • Energie-Effizienzklasse: D¹ • Durchschnittlicher Energieverbrauch: 69,3 kWh/Jahr • Lüfter-Effizienzklasse: E • Beleuchtungs-Effizienzklasse: E • Fettfilter-Effizienzklasse: D • Geräusch min./max. Normalstufe: 53/68 dB • Geräuschwerte nach EN 60704-2-13 bei Abluftbetrieb: max. Normalstufe: 68 dB(A) re 1 pW
Maße² H x B x T	<ul style="list-style-type: none"> • Gerätemaß Abluft: 150 x 600 x 525 mm • Gerätemaß Umluft: 150 x 600 x 525 mm 	<ul style="list-style-type: none"> • Gerätemaß Abluft: 150 x 600 x 482 mm • Gerätemaß Umluft: 150 x 600 x 482 mm
Technische Informationen	<ul style="list-style-type: none"> • Zur Montage unter einem Hängeschrank oder an der Wand • Abluftstutzen Ø 120 mm, 100 mm mit Rückstauklappe • Anschlusswert: 146 W 	<ul style="list-style-type: none"> • Zur Montage unter einem Hängeschrank oder an der Wand • Abluftstutzen Ø 120 mm, 100 mm mit Rückstauklappe • Anschlusswert: 119 W
Sonderzubehör	<ul style="list-style-type: none"> • LZ27001, Standard Geruchsfilter 	<ul style="list-style-type: none"> • LZ27001, Standard Geruchsfilter • LZ23040, Ersatz-Fettfilter-Flies
UHP*	<p>415 € LU63LCC50 357 € LU63LCC40 357 € LU63LCC20</p>	<p>285 €</p>

So löst sich Dampf in Luft auf

Besonders effiziente Umluftsets für individuelle Bedürfnisse

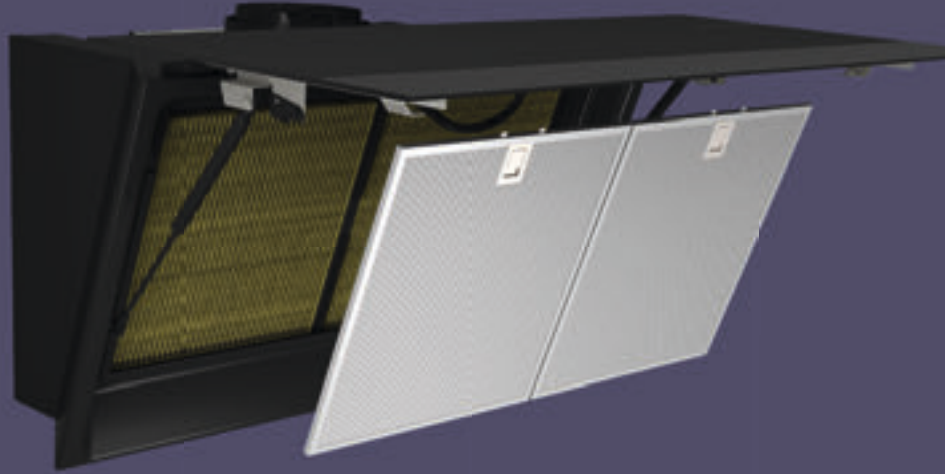

Wir haben für jede Küche die passende Lösung

Siemens Dunstabzugshauben können praktisch in allen Küchen ohne Installation eines Abluftkanalsystems eingebaut werden und die Luft beim Kochen ist nahezu genauso gut wie beim Abluftbetrieb. Denn aufgrund seiner vergrößerten Filteroberfläche kann das Siemens cleanAir Plus Umluftset über 90 % der Gerüche neutralisieren und in reine Luft umwandeln. Dieser Wert übersteigt bei Weitem alle herkömmlichen Umluftsysteme und ist fast gleichauf mit dem eines Abluftsystems.

Ganz clever ist die Ausstattung mit unseren regenerierbaren Filtern, die du bequem in deinem Backofen wieder fit machen kannst.

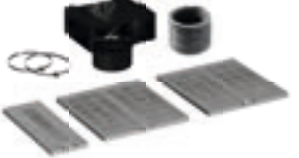
	Bis zu 70% Geruchsreduzierung	<ul style="list-style-type: none"> • Lebensdauer 6–12 Monate • Anti-Fisch-Beschichtung 	Standard Geruchsfilter
	Bis zu 85% Geruchsreduzierung	<ul style="list-style-type: none"> • Lebensdauer 6–12 Monate • Anti-Fisch Beschichtung • Geräuschreduzierung • Verbesserte Absaugleistung 	cleanAir Standard Geruchsfilter
	Ca. 90% Geruchsreduzierung	<ul style="list-style-type: none"> • Lebensdauer 12–18 Monate • Anti-Fisch Beschichtung • Bis zu 5 dB Geräuschreduzierung • Bis 100 m³/h mehr Leistung • Anti-Pollen-Funktionalität 	cleanAir Plus Umluftset
	Ca. 90% Geruchsreduzierung	<ul style="list-style-type: none"> • Lebensdauer bis 10 Jahre • Regeneration alle 4 Monate • Regeneration: 2 Stunden bei 200 °C Heißluft im Backofen 	Long Life Umluftset

Vorteile, die dich nicht kalt lassen werden



noFrost: nie wieder abtauen

Du musst dein Gefrierfach nie wieder abtauen, damit dein Gefriergut einwandfrei bleibt und dein Gerät energieeffizient läuft. Das noFrost-System hält die Luft trocken, indem es ihr Feuchtigkeit entzieht. Das verhindert die Bildung von Eis an den Innenwänden des Geräts oder von Reif auf den Lebensmitteln – und Abtauen wird überflüssig. Dadurch sparst du nicht nur Aufwand, sondern auch Energie, denn ein frostfreies Gefrierfach arbeitet effizienter.

Design, das deine Erwartungen übertrifft

Unsere Kältegeräte stehen, wie alle Hausgeräte von Siemens, für ein sorgfältig durchdachtes, innovatives Design in Kombination mit herausragender, hochmoderner Technologie. Ob edle Metallapplikationen an den Ablageflächen, Kühlraum-Rückwände aus Metall oder ein stimmungsvolles LED-Licht: hier kommt jeder auf seinen Geschmack.



XXL-Volumen: 45 % mehr Platz für deinen kompletten Wocheneinkauf

Mit der Einbau-Kühl-Gefrier-Kombination für die 75 cm breite Nische bekommst du all den Platz, den du brauchst. Und hast bis zu 45 % (121 l)* mehr Kapazität für deinen Wocheneinkauf. Da deine Lebensmittel frisch und lecker bleiben, kannst du auf Vorrat einkaufen und hast immer alles im Haus. Egal, ob große Sushi-Platten, eine Menge frisches Obst und Gemüse oder viele Flaschen, der Platz reicht immer für alles, was deine Familie braucht.

* Mehrvolumen einer XXL Kühl-Gefrier-Kombination gegenüber einem Gerät mit Standardmaßen.

Frisch, frischer, hyperFresh

Mit den hyperFresh-Frischesystemen werden deine Lebensmittel unter optimalen Bedingungen gelagert und bleiben länger frisch. Durch die ideale Einstellung von Temperatur und Feuchtigkeit in den hyperFresh-Schubladen bleiben nicht nur die Vitamine und Nährstoffe deiner Lebensmittel, sondern auch der Geschmack länger erhalten.



hyperFresh Premium 0°C: optimale Lagerung für frische Lebensmittel

Mit unserem optimalen Frischesystem tust du deiner Gesundheit etwas Gutes. hyperFresh Premium 0 °C hat eine feuchtigkeits- und temperaturregulierte Schublade für Obst und Gemüse und eine extrakalte Schublade für Fisch und Fleisch. So kannst du Lebensmittel mit verschiedenen Aromen getrennt voneinander und unter idealen Bedingungen aufbewahren.

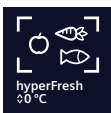

hyperFresh ◀0°C▶: mehr Platz für Obst und Gemüse. Und eine besonders kalte Umgebung für Fisch und Fleisch

Genügend Platz für all dein Obst und Gemüse. Und eine separate Schublade mit eigener Kaltluftzufuhr für Fisch und Fleisch, die deine Lebensmittel länger in Topform hält. Mehr Platz und ideale Lagerbedingungen in einem einzigen System.



hyperFresh: die extragroße Schublade für Obst und Gemüse

Die hyperFresh-Schublade bietet dir mehr Platz für dein Obst und Gemüse und sorgt für die richtige Luftfeuchtigkeit, die du mit einem Schieberegler einstellen kannst. In der Schublade bleiben die Produkte knackig und lecker und die Vitamine und Nährstoffe werden bewahrt.



VIB-Schlüssel Kältegeräte

Einbaugeräte (Beispiel: KI86NADD0)

1	2	3	4	5	6	7	8	9
K	I	8	6	N	A	D	D	0
Kategorie	Geräte-Typ	Nischenhöhe	Behälteraufteilung / Höhen-Split	Spezifikation	iQ-Klassen und Sondervarianten	Scharnierart und Spezialtüren	Energieeffizienzklasse	Zähler
G Gefrieren	I Einbau	1 72 cm	1 Vollraumkühler / Vollraumgefrierer	F hyperFresh Premium	A iQ500	D Flach gedämpft	A A	0
K Kühlen	U Unterbau	2 88 cm	2 Innenliegendes Gefrierfach	L Innenliegendes Gefrierfach	E MK	F Flach rechts	B B	1
	B 75 cm Nische	3 102 cm	5 Split 50/50	N noFrost	H Home Connect	S Schlepp	C C	2
		4 122 cm	6 Split 60/40	R Vollraumkühler	N iQ100		D D	3
		5 140 cm	7 Split 70/30	S 2-Kreis mit Magnetventil	P iQ700		E E	4
		7 158 cm		V Statisch 1-Kreis Bottom Freezer und Freezer	S studioLine		G Wein	5
		8 178 cm			V iQ300			6
		9 194 cm (XL + XXL)						7
								8
								9
K Kühlen	I Einbau	8 178 cm	6 Split 60/40	N noFrost	A iQ500	D Flach gedämpft	D D	0

Kältegeräte Nischenhöhe 200 – 178 cm – Das Sortiment im Überblick

		UHP*	Nischenhöhe in mm	Energie- Effizienzklasse ¹	Energieverbrauch ² kWh/Jahr	Geräusch- Effizienzklasse	Geräusch-Wert dB (A) re 1 pW	noFrost	LED-Licht	Türdämpfung	hyperFresh Premium	hyperFresh ▼0 °C	hyperFresh	Nutzinhalt in l			Seite	
															Gesamt	Kühlen	Gefrieren	
Kühl-Gefrier-Kombinationen																		
iQ500																		
KI86NADD0		2.557 €	1775	A+G D	186	B	35	●	●	●		●		260	184	76	109	
KI86SADE0		2.283 €	1775	A+G E	219	C	36		●	●			●	266	192	74	110	
KI86SHDD0		2.730 €	1775	A+G D	164	C	38		●	●			●	265	191	74	110	
KI87SADD0		2.649 €	1775	A+G D	165	B	35		●	●			●	270	208	62	111	
KI87SADE0		2.283 €	1775	A+G E	207	C	36		●	●			●	272	209	63	111	
iQ300																		
KB96NVFE0	XXL-Volumen	2.720 €	1940	A+G E	256	B	34	●	●			●		383	285	98	108	
KI96NVFD0	XL-Volumen	2.598 €	1940	A+G D	184	B	34	●	●			●		290	215	75	109	
KI86NVSE0		1.999 €	1775	A+G E	234	B	35	●	●					260	184	76	112	
KI86VVSE0		1.887 €	1775	A+G E	229	B	35		●					267	183	84	112	
KI87VVFE1		1.969 €	1775	A+G E	216	B	35		●					270	200	70	113	
KI87VVSE0		1.887 €	1775	A+G E	216	B	35		●					270	200	70	113	
iQ100																		
KB96NNSE0	NEU XXL-Volumen	2.507 €	1940	A+G E	256	B	34	●	●			●		383	285	98	108	
KI85NNFE0	NEU	1.928 €	1775	A+G E	239	C	39	●	●					249	150	99	114	
KI86NNFE0		1.928 €	1775	A+G E	234	B	35	●	●					260	184	76	114	
KI87VNSE0		1.766 €	1775	A+G E	216	B	35		●					270	200	70	115	
Kühlschränke mit Gefrierfach																		
iQ500																		
KI82LADD0	NEU	2.182 €	1775	A+G D	142	B	34		●	●		●		280	246	34	117	
iQ300																		
KI82LVFE0	NEU	1.725 €	1775	A+G E	177	B	35		●					280	246	34	118	
iQ100																		
KI82LNSE0		1.573 €	1775	A+G E	177	B	35		●					280	246	34	119	
Kühlschränke ohne Gefrierfach																		
iQ500																		
KI81RADD0		2.080 €	1775	A+G D	91	B	34		●	●		●		310	310		117	
iQ300																		
KI81RVFE0		1.623 €	1775	A+G E	114	B	35		●					310	310		118	
iQ100																		
KI81RNSE0		1.471 €	1775	A+G E	114	B	35		●					310	310		119	
Gefrierschränke																		
iQ500																		
GI81NACE0		2.395 €	1775	A+G E	235	B	35	●		●				212		212	132	

* Unverbindliche Höchstpreisempfehlung des Herstellers inkl. 20% MwSt. in Euro.

¹ Auf einer Energie-Effizienzklasse-Skala von A bis G.² Damit der deklarierte Energieverbrauch erzielt wird, sind die dem Gerät beigefügten Abstandhalter zu verwenden.

Hierdurch vergrößert sich die Gerätetiefe um ca. 3,5 cm. Das Gerät ist ohne Verwendung der Abstandhalter voll funktionsfähig, hat aber einen geringfügig höheren Energieverbrauch.

Kältegeräte Nischenhöhe 158 – 125 cm – Das Sortiment im Überblick

	UHP*	Nischenhöhe in mm	Energie- Effizienzklasse ¹	Energieverbrauch ² kWh/Jahr	Geräusch- Effizienzklasse	Geräusch-Wert dB (A) re 1 pW	noFrost	LED-Licht	Türdämpfung	hyperFresh Premium	hyperFresh ◄0°C►	hyperFresh	Nutzinhalt in l			Seite
Kühl-Gefrier-Kombinationen																
iQ500																
KI77SADD0	2.466 €	1580	A+G D	166	C	38		●	●			●	229	167	62	115
KI77SADE0	2.090 €	1580	A+G E	207	C	36		●	●			●	231	169	62	116
iQ300																
KI77SXFE0	1.918 €	1580	A+G E	207	C	36		●				●	231	169	62	116
Kühlschränke mit Gefrierfach																
iQ500																
KI72LADE0	1.816 €	1580	A+G E	174	C	36		●	●			●	248	214	34	120
KI42LADD1	1.481 €	1225	A+G D	118	A	27		●	●			●	187	172	15	122
iQ300																
KI42LVFE0	1.136 €	1225	A+G E	147	B	35		●					187	172	15	123
iQ100																
KI42LNSE0	1.075 €	1225	A+G E	147	B	35		●					187	172	15	124
Kühlschränke ohne Gefrierfach																
iQ700																
KI51FADE0	1.806 €	1400	A+G E	139	C	37		●	●	●			220	220		120
KI41FADD0	1.969 €	1225	A+G D	110	C	38		●	●	●			187	187		121
KI41FADE0	1.674 €	1225	A+G E	138	C	37		●	●	●			187	187		121
iQ500																
KI41RADD1	1.431 €	1225	A+G D	81	A	28		●	●			●	204	204		122
iQ300																
KI41RVFE0	1.086 €	1225	A+G E	101	B	35		●					204	204		123
iQ100																
KI41RNSE0	1.025 €	1225	A+G E	101	B	35		●					204	204		124

Kältegeräte Nischenhöhe 103 – 72 cm – Das Sortiment im Überblick

	UHP*	Nischenhöhe in mm	Energie- Effizienzklasse ¹	Energieverbrauch ² kWh/Jahr	Geräusch- Effizienzklasse	Geräusch-Wert dB (A) re 1 pW	noFrost	LED-Licht	Türdämpfung	hyperFresh Premium	hyperFresh ▼0 °C	hyperFresh	Nutzinhalt in l			Seite
													Gesamt	Kühlen	Gefrieren	
Kühlschränke mit Gefrierfach																
iQ500																
KI32LADD1	1.431 €	1025	A+ D	116	B	35		●	●			●	147	132	15	125
KI22LADD1	1.299 €	880	A+ D	115	B	35		●	●			●	119	104	15	127
iQ300																
KI32LVFE0	1.086 €	1025	A+ E	145	B	35		●					147	132	15	125
KI22LVFE0	994 €	880	A+ E	144	B	35		●					119	104	15	128
iQ100																
KI32LNSE0	1.025 €	1025	A+ E	145	B	35		●					147	132	15	126
KI22LNSE0	933 €	880	A+ E	144	B	35		●					119	104	15	129
Kühlschränke ohne Gefrierfach																
iQ500																
KI31RADD1	1.380 €	1025	A+ D	77	A	27		●	●			●	165	165		125
KI21RADD1	1.248 €	880	A+ D	74	A	28		●	●			●	136	136		127
iQ300																
KI31RVFE0	1.035 €	1025	A+ E	96	B	35		●					165	165		126
KI31R2FE0	1.025 €	1025	A+ E	96	B	35		●					165	165		126
KI21RVFE0	943 €	880	A+ E	92	B	35		●					136	136		128
iQ100																
KI21RNSE0	883 €	880	A+ E	92	B	35		●					136	136		129
Unterbau-Kühlschränke																
		Nischen- breite in mm														
iQ500																
KU22LADD0	1.299 €	600	A+ D	119	B	35		●	●				110	93	17	130
KU21RADE0	1.217 €	600	A+ E	93	B	35		●	●				134	134		130
iQ300																
KU22LVFD0	1.167 €	600	A+ D	119	B	35		●					110	93	17	131
KU21RVFE0	1.086 €	600	A+ E	93	B	35		●					134	134		131
Gefrierschränke																
iQ500																
GI21VADD0	1.248 €	880	A+ D	140	C	37			●				95		95	132
GI21VADE0	984 €	880	A+ E	176	C	36			●				96		96	133
GI21VAFE0	933 €	880	A+ E	176	C	36			●				96		96	133
GI11VADCO	1.228 €	720	A+ C	105	C	37			●				70		70	134
GI11VADE0	964 €	720	A+ E	167	C	36			●				72		72	134
GI11VAFE0	913 €	720	A+ E	167	C	36			●				72		72	134
Unterbau-Gefrierschrank																
iQ500																
GU21NADE0	1.248 €	600	A+ E	189	B	35	●		●				85		85	135
Weintemperierschränke																
iQ500																
KU20VWHF0	1.603 €	300	A+ F	100	C	38							21 ³			136
KU21WAHG0	2.588 €	600	A+ G	130	C	38							44 ³			136

* Unverbindliche Höchstpreisempfehlung des Herstellers inkl. 20% MwSt. in Euro.

¹ Auf einer Energie-Effizienzklasse-Skala von A bis G.² Damit der deklarierte Energieverbrauch erzielt wird, sind die dem Gerät beigefügten Abstandhalter zu verwenden.³ Hierdurch vergrößert sich die Gerätetiefe um ca. 3,5 cm. Das Gerät ist ohne Verwendung der Abstandhalter voll funktionsfähig, hat aber einen geringfügig höheren Energieverbrauch.³ Anzahl Standardweinflaschen.



iQ300 | Kühl-Gefrier-Kombination
noFrost
Nischenhöhe: 1940 mm
KB96NVFEO

iQ100 | Kühl-Gefrier-Kombination
noFrost
Nischenhöhe: 1940 mm
KB96NNSEO

Leistung und Verbrauch	<ul style="list-style-type: none"> Energie-Effizienzklasse¹: E Energie^{2/3}: 256 kWh Nutzzinhalte gesamt: 383 Liter Nutzzinhalte Kühlfächer: 285 Liter Nutzzinhalte Tiefkühlfächer: 98 Liter Geräusch-Wert: 34 dB (A) re 1 pW Geräusch-Effizienzklasse: B Klimaklasse SN-ST 	<ul style="list-style-type: none"> Energie-Effizienzklasse¹: E Energie^{2/3}: 256 kWh Nutzzinhalte gesamt: 383 Liter Nutzzinhalte Kühlfächer: 285 Liter Nutzzinhalte Tiefkühlfächer: 98 Liter Geräusch-Wert: 34 dB (A) re 1 pW Geräusch-Effizienzklasse: B Klimaklasse SN-ST
Design und Komfort	<ul style="list-style-type: none"> Home Connect: Fernstart und Fernüberwachung dimLight: sanft aufdimmende LED-Innenbeleuchtung Getrennte, elektronische Temperaturregelung, über LED ablesbar Optische und akustische Warneinrichtung bei geöffneter Tür Akustischer Türalarm 	<ul style="list-style-type: none"> Home Connect: Fernstart und Fernüberwachung dimLight: sanft aufdimmende LED-Innenbeleuchtung Getrennte, elektronische Temperaturregelung für Kühl- und Gefrierraum, über LED ablesbar Optische und akustische Warneinrichtung bei geöffneter Tür Akustischer Türalarm Schwerlastsatz für schwere Möbeltürfronten
Kühlteil	<ul style="list-style-type: none"> Kühlraum: 285 l Nutzzinhalte superKühlen Abtau-Automatik 4 Abstellflächen aus Sicherheitsglas, davon 4 höhenverstellbar 4 Türabsteller, davon 1 Flaschenabsteller Verchromter Flaschenrost LED-Innenbeleuchtung 	<ul style="list-style-type: none"> Kühlraum: 285 l Nutzzinhalte superKühlen Abtau-Automatik 5 Abstellflächen aus Sicherheitsglas, davon 4 höhenverstellbar 4 Türabsteller, davon 1 Flaschenabsteller LED-Innenbeleuchtung
Frischesystem	<ul style="list-style-type: none"> 1 hyperFresh ◀0°C▶ Box: Fisch und Fleisch bleiben länger frisch 1 hyperFresh Box: hält Obst und Gemüse länger frisch 	<ul style="list-style-type: none"> 1 hyperFresh Box: hält Obst und Gemüse länger frisch
Gefrierteil	<ul style="list-style-type: none"> ***-Gefrierraum: 98 l Nutzzinhalte noFrost: nie wieder abtauen! superGefrieren Lagerzeit bei Störung: 13 Std. Gefriervermögen: 9,5 kg in 24 Std. 3 transparente Gefriergut-Schubladen 	<ul style="list-style-type: none"> ***-Gefrierraum: 98 l Nutzzinhalte noFrost: nie wieder abtauen! superGefrieren Lagerzeit bei Störung: 12 Std. Gefriervermögen: 9,5 kg in 24 Std. 3 transparente Gefriergut-Schubladen
Technische Informationen	<ul style="list-style-type: none"> Einbau vollintegriert Flachscharnier-Technik Türanschlag rechts, wechselbar 220 – 240 V Nischenmaß⁴ (HxBxT): 194,0 x 71,0 x 56,0 cm Gerätemaß⁴ (HxBxT): 193,5 x 70,8 x 54,8 cm 	<ul style="list-style-type: none"> Einbau vollintegriert Schlepptür-Technik Türanschlag rechts, wechselbar 220 – 240 V Nischenmaß⁴ (HxBxT): 194,0 x 71,0 x 56,0 cm Gerätemaß⁴ (HxBxT): 193,5 x 69,1 x 54,8 cm
Zubehör	3 Eierablagen, 1 Eiswürfelschale	3 Eierablagen, 1 Eiswürfelschale
Sonderzubehör	• KSGGZM00 Butterdose	• KSGGZM00 Butterdose
UHP*	2.720 €	2.507 €



iQ300 | Kühl-Gefrier-Kombination
noFrost
Nischenhöhe: 1940 mm
KI96NVFDO

iQ500 | Kühl-Gefrier-Kombination
noFrost
Nischenhöhe: 1775 mm
KI86NADD0

Leistung und Verbrauch	<ul style="list-style-type: none"> Energie-Effizienzklasse¹: D Energie^{2/3}: 184 kWh Nutzzinhalten gesamt: 290 Liter Nutzzinhalten Kühlfächer: 215 Liter Nutzzinhalten Tiefkühlfächer: 75 Liter Geräusch-Wert: 34 dB (A) re 1 pW Geräusch-Effizienzklasse: B Klimaklasse SN-ST 	<ul style="list-style-type: none"> Energie-Effizienzklasse¹: D Energie^{2/3}: 186 kWh Nutzzinhalten gesamt: 260 Liter Nutzzinhalten Kühlfächer: 184 Liter Nutzzinhalten Tiefkühlfächer: 76 Liter Geräusch-Wert: 35 dB (A) re 1 pW Geräusch-Effizienzklasse: B Klimaklasse SN-ST
Design und Komfort	<ul style="list-style-type: none"> Getrennte, elektronische Temperaturregelung, über LED ablesbar Optische und akustische Warneinrichtung bei geöffneter Tür 	<ul style="list-style-type: none"> softEinzug mit Türdämpfung Getrennte, elektronische Temperaturregelung, über LED ablesbar
Kühlteil	<ul style="list-style-type: none"> Kühlraum: 214 l Nutzzinhalten Abtau-Automatik 4 Abstellflächen aus Sicherheitsglas, davon 3 höhenverstellbar 4 Türabsteller, davon 1 Flaschenabsteller Verchromter Flaschenrost LED-Innenbeleuchtung 	<ul style="list-style-type: none"> Kühlraum: 184 l Nutzzinhalten superKühlen 3 Abstellflächen aus Sicherheitsglas, davon 2 höhenverstellbar 3 Türabsteller, davon 1 Flaschenabsteller und 1 Butter-/Käsefach Verchromter Flaschenrost LED-Innenbeleuchtung
Frischesystem	<ul style="list-style-type: none"> 1 hyperFresh ◀0°C▶ Box: Fisch und Fleisch bleiben länger frisch 1 hyperFresh Box: hält Obst und Gemüse länger frisch 	<ul style="list-style-type: none"> 1 hyperFresh ◀0°C▶ Box: Fisch und Fleisch bleiben länger frisch 1 hyperFresh Box: hält Obst und Gemüse länger frisch
Gefrierenteil	<ul style="list-style-type: none"> * ** -Gefrierraum: 75 l Nutzzinhalten noFrost: nie wieder abtauen! superGefrieren Lagerzeit bei Störung: 11 Std. Gefriervermögen: 8 kg in 24 Std. 3 transparente Gefriergut-Schubladen 	<ul style="list-style-type: none"> * ** -Gefrierraum: 76 l Nutzzinhalten noFrost: nie wieder abtauen! superGefrieren • freezerLight Lagerzeit bei Störung: 11 Std. Gefriervermögen: 8 kg in 24 Std. 3 transparente Gefriergut-Schubladen
Technische Informationen	<ul style="list-style-type: none"> Einbau vollintegriert Flachscharnier-Technik Türanschlag rechts, wechselbar 220 – 240 V Nischenmaß⁴ (HxBxT): 194,0 x 56,0 x 55,0 cm Gerätemaß⁴ (HxBxT): 193,5 cm x 55,8 cm x 54,8 cm 	<ul style="list-style-type: none"> Einbau vollintegriert Flachscharnier-Technik Türanschlag rechts, wechselbar 220 – 240 V Nischenmaß⁴ (HxBxT): 177,5 x 56,0 x 55,0 cm Gerätemaß⁴ (HxBxT): 177,2 x 55,8 x 54,8 cm
Zubehör	3 Eierablagen, 1 Eismwürfelschale	3 Eierablagen, 1 Eismwürfelschale
Sonderzubehör	• KSGGZM00 Butterdose	• KSGGZM00 Butterdose
UHP*	2.598 €	2.557 €

⁴ Technische Zeichnungen zu diesen Geräten sind abgebildet in „Technische Daten Einbaugeräte 2024“. Weitere Informationen sowie den QR-Code zum Download der Datei „Technische Daten Einbaugeräte 2024“ als PDF siehe Seite 208.



iQ500 | Kühl-Gefrier-Kombination



iQ500 | Kühl-Gefrier-Kombination

Nischenhöhe: 1775 mm

KI86SADEO

Nischenhöhe: 1775 mm

KI86SHDDO

Umwelt/ Energie/ Montage	<ul style="list-style-type: none"> Energie-Effizienzklasse¹: E Energie^{2/3}: 219 kWh Nutzzinhalt gesamt: 266 Liter Nutzzinhalt Kühlfächer: 192 Liter Nutzzinhalt Tiefkühlfächer: 74 Liter Geräusch-Wert: 36 dB (A) re 1 pW Geräusch-Effizienzklasse: C Klimaklasse SN-ST 	<ul style="list-style-type: none"> Energie-Effizienzklasse¹: D Energie^{2/3}: 164 kWh Nutzzinhalt gesamt: 265 Liter Nutzzinhalt Kühlfächer: 191 Liter Nutzzinhalt Tiefkühlfächer: 74 Liter Geräusch-Wert: 38 dB (A) re 1 pW Geräusch-Effizienzklasse: C Klimaklasse SN-ST
Design und Komfort	<ul style="list-style-type: none"> softEinzug mit Türdämpfung touchControl-Elektronik: elektronische Temperaturregelung, exakt digital ablesbar Getrennte Temperaturregelung für Kühl- und Gefrierraum Optisches und akustisches Warnsystem bei Temperaturanstieg, mit Memory-Funktion freshSense: konstante Temperatur durch intelligente Sensortechnik Akustischer Türalarm Urlaubsschaltung 	<ul style="list-style-type: none"> Home Connect: Fernstart und Fernüberwachung softEinzug mit Türdämpfung touchControl-Elektronik: elektronische Temperaturregelung, exakt digital ablesbar Getrennte Temperaturregelung für Kühl- und Gefrierraum Optisches und akustisches Warnsystem bei Temperaturanstieg, mit Memory-Funktion freshSense: konstante Temperatur durch intelligente Sensortechnik Akustischer Türalarm • Urlaubsschaltung
Kühlteil	<ul style="list-style-type: none"> Kühlraum: 192 l Nutzzinhalt superKühlen 5 Abstellflächen aus Sicherheitsglas (4 höhenverstellbar), davon 1 teilbar mit Parkmöglichkeit im Gerät (varioShelf) – 1 Abstellfläche ausziehbar (easyAccessShelf) 5 Türabsteller, davon 1 Flaschenabsteller und 1 Butter-/Käsefach LED-Innenbeleuchtung 	<ul style="list-style-type: none"> Kühlraum: 191 l Nutzzinhalt superKühlen 5 Abstellflächen aus Sicherheitsglas (4 höhenverstellbar), davon 1 teilbar mit Parkmöglichkeit im Gerät (varioShelf) – 1 Abstellfläche ausziehbar (easyAccessShelf) 5 Türabsteller, davon 1 Flaschenabsteller und 1 Butter-/Käsefach Ventilator mit Aktivkohlefilter für besseren Geruch und Hygiene • LED-Innenbeleuchtung
Frische- system	<ul style="list-style-type: none"> 1 hyperFresh Box mit Feuchterege- lung: hält Obst und Gemüse länger frisch 	<ul style="list-style-type: none"> 1 hyperFresh Box mit Feuchterege- lung: hält Obst und Gemüse länger frisch
Gefrier- teil	<ul style="list-style-type: none"> ***-Gefrier- raum: 74 l Nutzzinhalt superGefrieren mit Eingefrier- automatik Lagerzeit bei Störung: 9 Std. Gefrier- vermögen: 7 kg in 24 Std. lowFrost varioZone 3 transparente Gefrier- gut-Schub- laden, davon 1 bigBox 	<ul style="list-style-type: none"> ***-Gefrier- raum: 74 l Nutzzinhalt superGefrieren mit Eingefrier- automatik Lagerzeit bei Störung: 9,7 Std. Gefrier- vermögen: 7 kg in 24 Std. lowFrost varioZone 3 transparente Gefrier- gut-Schub- laden, davon 1 bigBox
Technische Informationen	<ul style="list-style-type: none"> Einbau vollintegriert Flachscharnier-Technik Türanschlag rechts, wechselbar 220 – 240 V Nischenmaß⁴ (HxBxT): 177,5 x 56,0 x 55,0 cm Gerätemaß⁴ (HxBxT): 177,2 x 55,8 x 54,5 cm 	<ul style="list-style-type: none"> Einbau vollintegriert Flachscharnier-Technik Türanschlag rechts, wechselbar 220 – 240 V Nischenmaß⁴ (HxBxT): 177,5 x 56,0 x 55,0 cm Gerätemaß⁴ (HxBxT): 177,2 x 55,8 x 54,5 cm
Zubehör	3 Eierablagen, 1 Eismwürfelschale, 1 Flaschenkamm	3 Eierablagen, 1 Eismwürfelschale, 1 Flaschenkamm
Sonder- zubehör	<ul style="list-style-type: none"> KSGGZM00 Butterdose KS10Z020 Flaschenablage 	<ul style="list-style-type: none"> KSGGZM00 Butterdose KS10Z020 Flaschenablage
UHP*	2.283 €	2.730 €



iQ500 | Kühl-Gefrier-Kombination



iQ500 | Kühl-Gefrier-Kombination

Nischenhöhe: 1775 mm

KI87SADDO

Nischenhöhe: 1775 mm

KI87SADEO

Leistung und Verbrauch	<ul style="list-style-type: none"> Energie-Effizienzklasse¹: D Energie^{2/3}: 165 kWh Nutzzinhalten gesamt: 270 Liter Nutzzinhalten Kühlfächer: 208 Liter Nutzzinhalten Tiefkühlfächer: 62 Liter Geräusch-Wert: 35 dB (A) re 1 pW Geräusch-Effizienzklasse: B Klimaklasse SN-ST 	<ul style="list-style-type: none"> Energie-Effizienzklasse¹: E Energie^{2/3}: 207 kWh Nutzzinhalten gesamt: 272 Liter Nutzzinhalten Kühlfächer: 209 Liter Nutzzinhalten Tiefkühlfächer: 63 Liter Geräusch-Wert: 36 dB (A) re 1 pW Geräusch-Effizienzklasse: C Klimaklasse SN-ST
Design und Komfort	<ul style="list-style-type: none"> softEinzug mit Türdämpfung touchControl-Elektronik: elektronische Temperaturregelung, exakt digital ablesbar Getrennte Temperaturregelung für Kühl- und Gefrierraum Optisches und akustisches Warnsystem bei Temperaturanstieg, mit Memory-Funktion freshSense: konstante Temperatur durch intelligente Sensortechnik Akustischer Türalarm Urlaubsschaltung 	<ul style="list-style-type: none"> softEinzug mit Türdämpfung touchControl-Elektronik: elektronische Temperaturregelung, exakt digital ablesbar Getrennte Temperaturregelung für Kühl- und Gefrierraum Optisches u. akustisches Warnsystem bei Temperaturanstieg, mit Memory-Funktion freshSense: konstante Temperatur durch intelligente Sensortechnik Akustischer Türalarm Urlaubsschaltung
Kühlteil	<ul style="list-style-type: none"> Kühlraum: 208 l Nutzzinhalten superKühlen 5 Abstellflächen aus Sicherheitsglas (4 höhenverstellbar), davon 1 teilbar mit Parkmöglichkeit im Gerät (varioShelf) – 1 Abstellfläche ausziehbar (easyAccessShelf) 5 Türabsteller, davon 1 Flaschenabsteller und 1 Butter-/Käsefach Ventilator mit Aktivkohlefilter für besseren Geruch und Hygiene LED-Innenbeleuchtung 	<ul style="list-style-type: none"> Kühlraum: 209 l Nutzzinhalten superKühlen 5 Abstellflächen aus Sicherheitsglas (4 höhenverstellbar), davon 1 teilbar mit Parkmöglichkeit im Gerät (varioShelf) – 1 Abstellfläche ausziehbar (easyAccessShelf) 5 Türabsteller, davon 1 Flaschenabsteller und 1 Butter-/Käsefach LED-Innenbeleuchtung
Frischesystem	<ul style="list-style-type: none"> 1 hyperFresh Box mit Feuchteregelung: hält Obst und Gemüse länger frisch 	<ul style="list-style-type: none"> 1 hyperFresh Box mit Feuchteregelung: hält Obst und Gemüse länger frisch
Gefrierteil	<ul style="list-style-type: none"> * ** ** -Gefrierraum: 62 l Nutzzinhalten superGefrieren mit Eingefrierautomatik Lagerzeit bei Störung: 12 Std. Gefriervermögen: 5 kg in 24 Std. lowFrost varioZone 2 transparente Gefriergut-Schubladen, davon 1 bigBox 	<ul style="list-style-type: none"> * ** ** -Gefrierraum: 63 l Nutzzinhalten superGefrieren mit Eingefrierautomatik Lagerzeit bei Störung: 12 Std. Gefriervermögen: 5 kg in 24 Std. lowFrost varioZone 2 transparente Gefriergut-Schubladen, davon 1 bigBox
Technische Informationen	<ul style="list-style-type: none"> Einbau vollintegriert Flachscharnier-Technik Türanschlag rechts, wechselbar 220 – 240 V Nischenmaß⁴ (HxBxT): 177,5 x 56,0 x 55,0 cm Gerätemaß⁴ (HxBxT): 177,2 x 55,8 x 54,5 cm 	<ul style="list-style-type: none"> Einbau vollintegriert Flachscharnier-Technik Türanschlag rechts, wechselbar 220 – 240 V Nischenmaß⁴ (HxBxT): 177,5 x 56,0 x 55,0 cm Gerätemaß⁴ (HxBxT): 177,2 x 55,8 x 54,5 cm
Zubehör	3 Eierablagen, 1 Eisdübel, 1 Flaschenkamm	3 Eierablagen, 1 Eisdübel, 1 Flaschenkamm
Sonderzubehör	<ul style="list-style-type: none"> KSGGZM00 Butterdose KS10Z020 Flaschenablage 	<ul style="list-style-type: none"> KSGGZM00 Butterdose KS10Z020 Flaschenablage
UHP*	2.649 €	2.283 €

⁴ Technische Zeichnungen zu diesen Geräten sind abgebildet in „Technische Daten Einbaugeräte 2025“. Weitere Informationen sowie den QR-Code zum Download der Datei „Technische Daten Einbaugeräte 2025“ als PDF siehe Seite 175.



iQ300 | Kühl-Gefrier-Kombination
noFrost
Nischenhöhe: 1775 mm
KI86NVSE0



iQ300 | Kühl-Gefrier-Kombination
Nischenhöhe: 1775 mm
KI86VVSE0

Leistung und Verbrauch	<ul style="list-style-type: none"> Energie-Effizienzklasse¹: E Energie^{2/3}: 234 kWh Nutzzinhalte gesamt: 260 Liter Nutzzinhalte Kühlfächer: 184 Liter Nutzzinhalte Tiefkühlfächer: 76 Liter Geräusch-Wert: 35 dB (A) re 1 pW Geräusch-Effizienzklasse: B Klimaklasse SN-ST 	<ul style="list-style-type: none"> Energie-Effizienzklasse¹: E Energie^{2/3}: 229 kWh Nutzzinhalte gesamt: 267 Liter Nutzzinhalte Kühlfächer: 183 Liter Nutzzinhalte Tiefkühlfächer: 84 Liter Geräusch-Wert: 35 dB (A) re 1 pW Geräusch-Effizienzklasse: B Klimaklasse SN-ST
Design und Komfort	<ul style="list-style-type: none"> Elektronische Temperaturregelung, über LED ablesbar Optische und akustische Warnanzeige bei geöffneter Tür 	<ul style="list-style-type: none"> Elektronische Temperaturregelung, über LED ablesbar 1 Kompressor/1 Kältekreislauf Akustischer Türalarm
Kühlteil	<ul style="list-style-type: none"> Kühlraum: 184 l Nutzzinhalt 3 Abstellflächen aus Sicherheitsglas, davon 3 höhenverstellbar 3 Türabsteller, davon 1 Flaschenabsteller Verchromter Flaschenrost LED-Innenbeleuchtung 	<ul style="list-style-type: none"> Kühlraum: 183 l Nutzzinhalt 4 Abstellflächen aus Sicherheitsglas, davon 3 höhenverstellbar 3 Türabsteller, davon 1 Flaschenabsteller Verchromter Flaschenrost LED-Innenbeleuchtung
Frischesystem	<ul style="list-style-type: none"> 1 hyperFresh Box mit Feuchterege lung: hält Obst und Gemüse länger frisch 	<ul style="list-style-type: none"> 1 hyperFresh Box mit Feuchterege lung: hält Obst und Gemüse länger frisch
Gefrier teil	<ul style="list-style-type: none"> ***-Gefrier raum: 76 l Nutzzinhalt noFrost: nie wieder abtauen! superGefrieren Gefrier vermögen: 4 kg in 24 Std. Lagerzeit bei Störung: 10 Std. 3 transparente Gefrier gut-Schubladen 	<ul style="list-style-type: none"> ***-Gefrier raum: 84 l Nutzzinhalt superGefrieren Lagerzeit bei Störung: 9 Std. Gefrier vermögen: 4,2 kg in 24 Std. varioZone 3 transparente Gefrier gut-Schubladen, davon 1 bigBox
Technische Informationen	<ul style="list-style-type: none"> Einbau vollintegriert Schlepptür-Technik Türanschlag rechts, wechselbar 220 – 240 V Nischenmaß⁴ (HxBxT): 177,5 x 56,0 x 55,0 cm Geräte maß⁴ (HxBxT): 177,2 x 54,1 x 54,8 cm 	<ul style="list-style-type: none"> Einbau vollintegriert Schlepptür-Technik Türanschlag rechts, wechselbar 220 – 240 V Nischenmaß⁴ (HxBxT): 177,5 x 56,0 x 55,0 cm Geräte maß⁴ (HxBxT): 177,2 x 54,1 x 54,8 cm
Zubehör	3 Eierablagen, 1 Eismwürfelschale	3 Eierablagen, 1 Eismwürfelschale
Sonderzubehör	<ul style="list-style-type: none"> KSGGZM00 Butterdose 	<ul style="list-style-type: none"> KSGGZM00 Butterdose GS6BZR00 Einlegeschale für Gefrier gutschale
UHP*	1.999 €	1.887 €



iQ300 | Kühl-Gefrier-Kombination



iQ300 | Kühl-Gefrier-Kombination

Nischenhöhe: 1775 mm

KI87VFE1

Nischenhöhe: 1775 mm

KI87VVSE0

Leistung und Verbrauch	<ul style="list-style-type: none"> Energie-Effizienzklasse¹: E Energie^{2/3}: 216 kWh Nutzzinhalten gesamt: 270 Liter Nutzzinhalten Kühlfächer: 200 Liter Nutzzinhalten Tiefkühlfächer: 70 Liter Geräusch-Wert: 35 dB (A) re 1 pW Geräusch-Effizienzklasse: B Klimaklasse SN-ST 	<ul style="list-style-type: none"> Energie-Effizienzklasse¹: E Energie^{2/3}: 216 kWh Nutzzinhalten gesamt: 270 Liter Nutzzinhalten Kühlfächer: 200 Liter Nutzzinhalten Tiefkühlfächer: 70 Liter Geräusch-Wert: 35 dB (A) re 1 pW Geräusch-Effizienzklasse: B Klimaklasse SN-ST
Design und Komfort	<ul style="list-style-type: none"> Elektronische Temperaturregelung, über LED ablesbar Akustischer Türalarm 	<ul style="list-style-type: none"> Elektronische Temperaturregelung, über LED ablesbar Akustischer Türalarm
Kühlteil	<ul style="list-style-type: none"> Kühlraum: 200 l Nutzinhalt 5 Abstellflächen aus Sicherheitsglas, davon 4 höhenverstellbar 4 Türabsteller, davon 1 Flaschenabsteller Verchromter Flaschenrost LED-Innenbeleuchtung 	<ul style="list-style-type: none"> Kühlraum: 200 l Nutzinhalt 5 Abstellflächen aus Sicherheitsglas, davon 4 höhenverstellbar 4 Türabsteller, davon 1 Flaschenabsteller Verchromter Flaschenrost LED-Innenbeleuchtung
Frischesystem	<ul style="list-style-type: none"> 1 hyperFresh Box mit Feuchterege-lung: hält Obst und Gemüse länger frisch 	<ul style="list-style-type: none"> 1 hyperFresh Box mit Feuchterege-lung: hält Obst und Gemüse länger frisch
Gefrier-teil	<ul style="list-style-type: none"> * ** -Gefrier-raum: 70 l Nutzinhalt superGefrieren Lagerzeit bei Störung: 12 Std. Gefrier-vermögen: 3,2 kg in 24 Std. lowFrost 2 transparente Gefrier-gut-Schub-laden, davon 1 bigBox 	<ul style="list-style-type: none"> * ** -Gefrier-raum: 70 l Nutzinhalt superGefrieren Lagerzeit bei Störung: 12 Std. Gefrier-vermögen: 3,2 kg in 24 Std. lowFrost 2 transparente Gefrier-gut-Schub-laden, davon 1 bigBox
Technische Informationen	<ul style="list-style-type: none"> Einbau vollintegriert Flachscharnier-Technik Türanschlag rechts, wechselbar 220 – 240 V Nischenmaß⁴ (HxBxT): 177,5 x 56,0 x 55,0 cm Geräte-maß⁴ (HxBxT): 177,2 x 54,1 x 54,8 cm 	<ul style="list-style-type: none"> Einbau vollintegriert Schlepp-tür-Technik Türanschlag rechts, wechselbar 220 – 240 V Nischenmaß⁴ (HxBxT): 177,5 x 56,0 x 55,0 cm Geräte-maß⁴ (HxBxT): 177,2 x 54,1 x 54,8 cm
Zubehör	3 Eierablagen, 1 Eiwürfelschale	3 Eierablagen, 1 Eiwürfelschale
Sonder-zubehör	<ul style="list-style-type: none"> KSGGZM00 Butterdose GS6BZR00 Einlegeschale für Gefrier-gut-schale 	<ul style="list-style-type: none"> KSGGZM00 Butterdose GS6BZR00 Einlegeschale für Gefrier-gut-schale
UHP*	1.969 €	1.887 €

⁴ Technische Zeichnungen zu diesen Geräten sind abgebildet in „Technische Daten Einbaugeräte 2025“. Weitere Informationen sowie den QR-Code zum Download der Datei „Technische Daten Einbaugeräte 2025“ als PDF siehe Seite 175.



iQ100 | Kühl-Gefrier-Kombination
noFrost
Nischenhöhe: 1775 mm
KI85NNFEO



iQ100 | Kühl-Gefrier-Kombination
noFrost
Nischenhöhe: 1775 mm
KI86NNFEO

Leistung und Verbrauch	<ul style="list-style-type: none"> Energie-Effizienzklasse¹: E Energie^{2/3}: 239 kWh Nutzzinhalt gesamt: 249 Liter Nutzzinhalt Kühlfächer: 150 Liter Nutzzinhalt Tiefkühlfächer: 99 Liter Geräusch-Wert: 39 dB (A) re 1 pW Geräusch-Effizienzklasse: C Klimaklasse SN-ST 	<ul style="list-style-type: none"> Energie-Effizienzklasse¹: E Energie^{2/3}: 234 kWh Nutzzinhalt gesamt: 260 Liter Nutzzinhalt Kühlfächer: 184 Liter Nutzzinhalt Tiefkühlfächer: 76 Liter Geräusch-Wert: 35 dB (A) re 1 pW Geräusch-Effizienzklasse: B Klimaklasse SN-ST
Design und Komfort	<ul style="list-style-type: none"> Elektronische Temperaturregelung, über LED ablesbar Optische und akustische Warneinrichtung bei geöffneter Tür 	<ul style="list-style-type: none"> Elektronische Temperaturregelung, über LED ablesbar Optische und akustische Warneinrichtung bei geöffneter Tür
Kühlteil	<ul style="list-style-type: none"> Kühlraum: 150 l Nutzzinhalt superKühlen Abtau-Automatik 3 Abstellflächen aus Sicherheitsglas, davon 2 höhenverstellbar 2 Türabsteller, davon 1 Flaschenabsteller LED-Innenbeleuchtung 	<ul style="list-style-type: none"> Kühlraum: 184 l Nutzzinhalt superKühlen Abtau-Automatik 4 Abstellflächen aus Sicherheitsglas, davon 3 höhenverstellbar 3 Türabsteller, davon 1 Flaschenabsteller LED-Innenbeleuchtung
Frischesystem	<ul style="list-style-type: none"> 1 freshBox 	<ul style="list-style-type: none"> 1 freshBox
Gefrierteil	<ul style="list-style-type: none"> **-Gefrierraum: 99 l Nutzzinhalt noFrost: nie wieder abtauen! superGefrieren Lagerzeit bei Störung: 10 Std. Gefriervermögen: 5,5 kg in 24 Std. 4 transparente Gefriergut-Schubladen 	<ul style="list-style-type: none"> **-Gefrierraum: 76 l Nutzzinhalt noFrost: nie wieder abtauen! superGefrieren Gefriervermögen: 4 kg in 24 Std. Lagerzeit bei Störung: 10 Std. 3 transparente Gefriergut-Schubladen
Technische Informationen	<ul style="list-style-type: none"> Einbau vollintegriert Flachscharnier-Technik Türanschlag rechts, wechselbar 220 – 240 V Nischenmaß⁴ (HxBxT): 177,5 x 56,0 x 55,0 cm Gerätemaß⁴ (HxBxT): 177,2 x 54,1 x 54,8 cm 	<ul style="list-style-type: none"> Einbau vollintegriert Flachscharnier-Technik Türanschlag rechts, wechselbar 220 – 240 V Nischenmaß⁴ (HxBxT): 177,5 x 56,0 x 55,0 cm Gerätemaß⁴ (HxBxT): 177,2 x 54,1 x 54,8 cm
Zubehör	3 Eierablagen, 1 Eisdürfelschale	3 Eierablagen, 1 Eisdürfelschale
Sonderzubehör	<ul style="list-style-type: none"> KSGGZM00 Butterdose KS6BZR00 Flaschenablage 	<ul style="list-style-type: none"> KSGGZM00 Butterdose KS6BZR00 Flaschenablage
UHP*	1.928 €	1.928 €



iQ100 | Kühl-Gefrier-Kombination

Nischenhöhe: 1775 mm
KI87VNSEO



iQ500 | Kühl-Gefrier-Kombination

Nischenhöhe: 1580 mm
KI77SADDO

Leistung und Verbrauch	<ul style="list-style-type: none"> Energie-Effizienzklasse¹: E Energie^{2/3}: 216 kWh Nutzzinhalte gesamt: 270 Liter Nutzzinhalte Kühlfächer: 200 Liter Nutzzinhalte Tiefkühlfächer: 70 Liter Geräusch-Wert: 35 dB (A) re 1 pW Geräusch-Effizienzklasse: B Klimaklasse SN-ST 	<ul style="list-style-type: none"> Energie-Effizienzklasse¹: D Energie^{2/3}: 166 kWh Nutzzinhalte gesamt: 229 Liter Nutzzinhalte Kühlfächer: 167 Liter Nutzzinhalte Tiefkühlfächer: 62 Liter Geräusch-Wert: 38 dB (A) re 1 pW Geräusch-Effizienzklasse: C Klimaklasse SN-ST
Design und Komfort	<ul style="list-style-type: none"> Elektronische Temperaturregelung, über LED ablesbar Akustischer Türalarm 	<ul style="list-style-type: none"> softEinzug mit Türdämpfung Elektronische Temperaturregelung, digital ablesbar Getrennte Temperaturregelung für Kühl- und Gefrierraum Optisches und akustisches Warnsystem bei Temperaturanstieg, mit Memory-Funktion freshSense: konstante Temperatur durch intelligente Sensortechnik Urlaubsschaltung Akustischer Türalarm
Kühlteil	<ul style="list-style-type: none"> Kühlraum: 200 l Nutzzinhalte superKühlen Abtau-Automatik 5 Abstellflächen aus Sicherheitsglas, davon 4 höhenverstellbar 4 Türabsteller, davon 1 Flaschenabsteller LED-Innenbeleuchtung 	<ul style="list-style-type: none"> Kühlraum: 167 l Nutzzinhalte superKühlen 4 Abstellflächen aus Sicherheitsglas (3 höhenverstellbar), davon 1 teilbar mit Parkmöglichkeit im Gerät (varioShelf) – 1 Abstellfläche ausziehbar (easyAccessShelf) 4 Türabsteller, davon 1 Flaschenabsteller und 1 Butter-/Käsefach LED-Innenbeleuchtung
Frischesystem	<ul style="list-style-type: none"> 1 freshBox 	<ul style="list-style-type: none"> 1 hyperFresh Box mit Feuchteregeung: hält Obst und Gemüse länger frisch
Gefrierteil	<ul style="list-style-type: none"> * ** -Gefrierfach: 70 l Nutzzinhalte superGefrieren mit Eingefrierautomatik Lagerzeit bei Störung: 12 Std. Gefriervermögen: 3,2 kg in 24 Std. lowFrost 2 transparente Gefrierfach-Schubladen 	<ul style="list-style-type: none"> * ** -Gefrierfach: 62 l Nutzzinhalte superGefrieren mit Eingefrierautomatik Lagerzeit bei Störung: 12 Std. Gefriervermögen: 5 kg in 24 Std. lowFrost varioZone: für flexible Nutzung des Gefrierfachs 2 transparente Gefrierfach-Schubladen, davon 1 bigBox
Technische Informationen	<ul style="list-style-type: none"> Einbau vollintegriert Schleppertür-Technik Türanschlag rechts, wechselbar 220 – 240 V Nischenmaß⁴ (HxBxT): 177,5 x 56,0 x 55,0 cm Gerätemaß⁴ (HxBxT): 177,2 x 54,1 x 54,8 cm 	<ul style="list-style-type: none"> Einbau vollintegriert Flachscharnier-Technik Türanschlag rechts, wechselbar 220 – 240 V Nischenmaß⁴ (HxBxT): 158,0 x 56,0 x 55,0 cm Gerätemaß⁴ (HxBxT): 157,8 x 55,8 x 54,5 cm
Zubehör	3 Eierablagen, 1 Eiwürfelschale	3 Eierablagen, 1 Eiwürfelschale, 1 Flaschenkamm
Sonderzubehör	<ul style="list-style-type: none"> KSGGZM00 Butterdose KS10Z020 Flaschenablage GS6BZR00 Einlegeschale für Gefrierfachschale 	<ul style="list-style-type: none"> KSGGZM00 Butterdose KS10Z020 Flaschenablage
UHP*	1.766 €	2.466 €

⁴ Technische Zeichnungen zu diesen Geräten sind abgebildet in „Technische Daten Einbaugeräte 2025“. Weitere Informationen sowie den QR-Code zum Download der Datei „Technische Daten Einbaugeräte 2025“ als PDF siehe Seite 175.



iQ500 | Kühl-Gefrier-Kombination



iQ500 | Kühl-Gefrier-Kombination

Nischenhöhe: 1580 mm

KI77SADE0

Nischenhöhe: 1580 mm

KI77SXFE0

Leistung und Verbrauch	<ul style="list-style-type: none"> Energie-Effizienzklasse¹: E Energie^{2/3}: 207 kWh Nutzinhalt gesamt: 231 Liter Nutzinhalt Kühlfächer: 169 Liter Nutzinhalt Tiefkühlfächer: 62 Liter Geräusch-Wert: 36 dB (A) re 1 pW Geräusch-Effizienzklasse: C Klimaklasse SN-ST 	<ul style="list-style-type: none"> Energie-Effizienzklasse¹: E Energie^{2/3}: 207 kWh Nutzinhalt gesamt: 231 Liter Nutzinhalt Kühlfächer: 169 Liter Nutzinhalt Tiefkühlfächer: 62 Liter Geräusch-Wert: 36 dB (A) re 1 pW Geräusch-Effizienzklasse: C Klimaklasse SN-ST
Design und Komfort	<ul style="list-style-type: none"> softEinzug mit Türdämpfung Elektronische Temperaturregelung, digital ablesbar Getrennte Temperaturregelung für Kühl- und Gefrierraum Optisches und akustisches Warnsystem bei Temperaturanstieg, mit Memory-Funktion freshSense: konstante Temperatur durch intelligente Sensortechnik Urlaubsschaltung Akustischer Türalarm 	<ul style="list-style-type: none"> Elektronische Temperaturregelung, digital ablesbar freshSense: konstante Temperatur durch intelligente Sensortechnik Getrennte Temperaturregelung für Kühl- und Gefrierraum Optisches und akustisches Warnsystem bei Temperaturanstieg, mit Memory-Funktion Urlaubsschaltung Akustischer Türalarm
Kühlteil	<ul style="list-style-type: none"> Kühlraum: 169 l Nutzinhalt superKühlen 4 Abstellflächen aus Sicherheitsglas (3 höhenverstellbar), davon 1 teilbar mit Parkmöglichkeit im Gerät (varioShelf) – 1 Abstellfläche ausziehbar (easyAccessShelf) 4 Türabsteller, davon 1 Flaschenabsteller und 1 Butter-/Käsefach LED-Innenbeleuchtung 	<ul style="list-style-type: none"> Kühlraum: 169 l Nutzinhalt superKühlen 4 Abstellflächen aus Sicherheitsglas, davon 3 höhenverstellbar 4 Türabsteller, davon 1 Flaschenabsteller LED-Innenbeleuchtung
Frischesystem	<ul style="list-style-type: none"> 1 hyperFresh Box mit Feuchterege lung: hält Obst und Gemüse länger frisch 	<ul style="list-style-type: none"> 1 hyperFresh Box mit Feuchterege lung: hält Obst und Gemüse länger frisch
Gefrierteil	<ul style="list-style-type: none"> ***-Gefrierraum: 62 l Nutzinhalt superGefrieren mit Eingefrierautomatik Lagerzeit bei Störung: 12 Std. Gefriervermögen: 5 kg in 24 Std. lowFrost varioZone: für flexible Nutzung des Gefrier raums 2 transparente Gefrier gut-Schubladen, davon 1 bigBox 	<ul style="list-style-type: none"> ***-Gefrierraum: 62 l Nutzinhalt superGefrieren Lagerzeit bei Störung: 12 Std. Gefriervermögen: 5 kg in 24 Std. lowFrost varioZone 2 transparente Gefrier gut-Schubladen, davon 1 bigBox
Technische Informationen	<ul style="list-style-type: none"> Einbau vollintegriert Flachscharnier-Technik Türanschlag rechts, wechselbar 220–240 V Nischenmaß⁴ (HxBxT): 158,0 x 56,0 x 55,0 cm Gerätemaß⁴ (HxBxT): 157,8 x 55,8 x 54,5 cm 	<ul style="list-style-type: none"> Einbau vollintegriert Flachscharnier-Technik Türanschlag rechts, wechselbar 220–240 V Nischenmaß⁴ (HxBxT): 158,0 x 56,0 x 55,0 cm Gerätemaß⁴ (HxBxT): 157,8 x 55,8 x 54,5 cm
Zubehör	3 Eierablagen, 1 Eiswürfelschale, 1 Flaschenkamm	3 Eierablagen, 1 Eiswürfelschale, 1 Flaschenkamm
Sonderzubehör	<ul style="list-style-type: none"> KSGGZM00 Butterdose KS10Z020 Flaschenablage 	<ul style="list-style-type: none"> KSGGZM00 Butterdose KS6BZR00 Flaschenablage
UHP*	2.090 €	1.918 €



iQ500 | Kühlschrank

Nischenhöhe: 1775 mm
KI81RADD0



iQ500 | Kühlschrank

Nischenhöhe: 1775 mm
KI82LADD0

Leistung und Verbrauch	<ul style="list-style-type: none"> Energie-Effizienzklasse¹: D Energie^{2/3}: 91 kWh Nutzzinhalte gesamt: 310 Liter Nutzzinhalte Kühlfächer: 310 Liter Geräusch-Wert: 34 dB (A) re 1 pW Geräusch-Effizienzklasse: B Klimaklasse SN-ST 	<ul style="list-style-type: none"> Energie-Effizienzklasse¹: D Energie^{2/3}: 142 kWh Nutzzinhalte gesamt: 280 Liter Nutzzinhalte Kühlfächer: 246 Liter Nutzzinhalte Tiefkühlfächer: 34 Liter Geräusch-Wert: 34 dB (A) re 1 pW Geräusch-Effizienzklasse: B Klimaklasse SN-ST
Design und Komfort	<ul style="list-style-type: none"> softEinzug mit Türdämpfung Elektronische Temperaturregelung, über LED ablesbar Optische und akustische Warneinrichtung bei geöffneter Tür 	<ul style="list-style-type: none"> softEinzug mit Türdämpfung Getrennte, elektronische Temperaturregelung, über LED ablesbar Optische und akustische Warneinrichtung bei geöffneter Tür
Kühlteil	<ul style="list-style-type: none"> Kühlraum: 310 l Nutzzinhalte superKühlen 5 Abstellflächen aus Sicherheitsglas, davon 4 höhenverstellbar 5 Türabsteller, davon 1 Flaschenabsteller und 1 Butter-/Käsefach Verchromter Flaschenrost LED-Innenbeleuchtung 	<ul style="list-style-type: none"> Kühlraum: 246 l Nutzzinhalte superKühlen 4 Abstellflächen aus Sicherheitsglas, davon 3 höhenverstellbar 5 Türabsteller, davon 1 Flaschenabsteller Verchromter Flaschenrost LED-Innenbeleuchtung
Frischesystem	<ul style="list-style-type: none"> 1 hyperFresh ◀0°C▶ Box: Fisch und Fleisch bleiben länger frisch 1 hyperFresh Box: hält Obst und Gemüse länger frisch 1 freshBox 	<ul style="list-style-type: none"> 1 hyperFresh ◀0°C▶ Box: Fisch und Fleisch bleiben länger frisch 1 hyperFresh Box: hält Obst und Gemüse länger frisch 1 freshBox
Gefrierteil		<ul style="list-style-type: none"> * ** ** -Gefrierraum: 34 l Nutzzinhalte superGefrieren Lagerzeit bei Störung: 18 Std. Gefriervermögen: 2,5 kg in 24 Std. 1 Gefrierfach mit Klappe
Technische Informationen	<ul style="list-style-type: none"> Einbau vollintegriert Flachscharnier-Technik Türanschlag rechts, wechselbar 220 – 240 V Nischenmaß⁴ (HxBxT): 177,5 x 56,0 x 55,0 cm Gerätemaß⁴ (HxBxT): 177,2 x 55,8 x 54,8 cm 	<ul style="list-style-type: none"> Einbau vollintegriert Flachscharnier-Technik Türanschlag rechts, wechselbar 220 – 240 V Nischenmaß⁴ (HxBxT): 177,5 x 56,0 x 55,0 cm Gerätemaß⁴ (HxBxT): 177,2 x 55,8 x 54,8 cm
Zubehör	3 Eierablagen, 1 Schwerlastsatz	3 Eierablagen, 1 Eiswürfelschale, 1 Schwerlastsatz
Sonderzubehör	• KSGGZM00 Butterdose	• KSGGZM00 Butterdose
UHP*	2.080 €	2.182 €

⁴ Technische Zeichnungen zu diesen Geräten sind abgebildet in „Technische Daten Einbaugeräte 2025“. Weitere Informationen sowie den QR-Code zum Download der Datei „Technische Daten Einbaugeräte 2025“ als PDF siehe Seite 175.



iQ300 | Kühlschrank

Nischenhöhe: 1775 mm

KI81RVFEO



iQ300 | Kühlschrank

Nischenhöhe: 1775 mm

KI82LVFEO

Leistung und Verbrauch	<ul style="list-style-type: none"> Energie-Effizienzklasse¹: E Energie^{2/3}: 114 kWh Nutzzinhalt gesamt: 310 Liter Nutzzinhalt Kühlfächer: 310 Liter Geräusch-Wert: 35 dB (A) re 1 pW Geräusch-Effizienzklasse: B Klimaklasse SN-ST 	<ul style="list-style-type: none"> Energie-Effizienzklasse¹: E Energie^{2/3}: 177 kWh Nutzzinhalt gesamt: 280 Liter Nutzzinhalt Kühlfächer: 246 Liter Nutzzinhalt Tiefkühlfächer: 34 Liter Geräusch-Wert: 35 dB (A) re 1 pW Geräusch-Effizienzklasse: B Klimaklasse SN-ST
Design und Komfort	<ul style="list-style-type: none"> Elektronische Temperaturregelung, über LED ablesbar Optische und akustische Warneinrichtung bei geöffneter Tür 	<ul style="list-style-type: none"> Elektronische Temperaturregelung, über LED ablesbar Optische und akustische Warneinrichtung bei geöffneter Tür
Kühlteil	<ul style="list-style-type: none"> Kühlraum: 310 l Nutzzinhalt superKühlen 6 Abstellflächen aus Sicherheitsglas, davon 5 höhenverstellbar 5 Türabsteller, davon 1 Flaschenabsteller Verchromter Flaschenrost LED-Innenbeleuchtung 	<ul style="list-style-type: none"> Kühlraum: 246 l Nutzzinhalt superKühlen 5 Abstellflächen aus Sicherheitsglas, davon 4 höhenverstellbar 5 Türabsteller, davon 2 Flaschenabsteller Verchromter Flaschenrost LED-Innenbeleuchtung
Frischesystem	<ul style="list-style-type: none"> 2 freshBoxen 	<ul style="list-style-type: none"> 2 freshBoxen
Gefrierteil		<ul style="list-style-type: none"> * ** -Gefrierraum: 34 l Nutzzinhalt superGefrieren Lagerzeit bei Störung: 18 Std. Gefriervermögen: 2,5 kg in 24 Std. 1 Gefrierfach mit Klappe
Technische Informationen	<ul style="list-style-type: none"> Einbau vollintegriert Flachscharnier-Technik Türanschlag rechts, wechselbar 220 – 240 V Nischenmaß⁴ (HxBxT): 177,5 x 56,0 x 55,0 cm Gerätemaß⁴ (HxBxT): 177,2 x 54,1 x 54,8 cm 	<ul style="list-style-type: none"> Einbau vollintegriert Flachscharnier-Technik Türanschlag rechts, wechselbar 220 – 240 V Nischenmaß⁴ (HxBxT): 177,5 x 56,0 x 55,0 cm Gerätemaß⁴ (HxBxT): 177,2 x 54,1 x 54,8 cm
Zubehör	3 Eierablagen, 1 Schwerlastsatz	3 Eierablagen, 1 Eiwürfelschale, 1 Schwerlastsatz
Sonderzubehör	<ul style="list-style-type: none"> KSGGZM00 Butterdose 	<ul style="list-style-type: none"> KSGGZM00 Butterdose
UHP*	1.623 €	1.725 €



iQ100 | Kühlschrank

Nischenhöhe: 1775 mm

KI81RNSEO



iQ100 | Kühlschrank

Nischenhöhe: 1775 mm

KI82LNSEO

Leistung und Verbrauch	<ul style="list-style-type: none"> Energie-Effizienzklasse¹: E Energie^{2/3}: 114 kWh Nutzzinhalten gesamt: 310 Liter Nutzzinhalten Kühlfächer: 310 Liter Geräusch-Wert: 35 dB (A) re 1 pW Geräusch-Effizienzklasse: B Klimaklasse SN-ST 	<ul style="list-style-type: none"> Energie-Effizienzklasse¹: E Energie^{2/3}: 177 kWh Nutzzinhalten gesamt: 280 Liter Nutzzinhalten Kühlfächer: 246 Liter Nutzzinhalten Tiefkühlfächer: 34 Liter Geräusch-Wert: 35 dB (A) re 1 pW Geräusch-Effizienzklasse: B Klimaklasse SN-ST
Design und Komfort	<ul style="list-style-type: none"> Elektronische Temperaturregelung, über LED ablesbar Optische und akustische Warneinrichtung bei geöffneter Tür 	<ul style="list-style-type: none"> Elektronische Temperaturregelung, über LED ablesbar Optische und akustische Warneinrichtung bei geöffneter Tür
Kühlteil	<ul style="list-style-type: none"> Kühlraum: 310 l Nutzzinhalten superKühlen 6 Abstellflächen aus Sicherheitsglas, davon 5 höhenverstellbar 5 Türabsteller, davon 2 Flaschenabsteller LED-Innenbeleuchtung 	<ul style="list-style-type: none"> Kühlraum: 246 l Nutzzinhalten superKühlen 5 Abstellflächen aus Sicherheitsglas, davon 4 höhenverstellbar 5 Türabsteller, davon 2 Flaschenabsteller LED-Innenbeleuchtung
Frischesystem	<ul style="list-style-type: none"> 2 freshBoxen 	<ul style="list-style-type: none"> 2 freshBoxen
Gefrierteil		<ul style="list-style-type: none"> * *** - Gefrierraum: 34 l Nutzzinhalten superGefrieren Lagerzeit bei Störung: 18 Std. Gefriervermögen: 2,5 kg in 24 Std. 1 Gefrierfach mit Klappe
Technische Informationen	<ul style="list-style-type: none"> Einbau vollintegriert Schlepptür-Technik Türanschlag rechts, wechselbar 220 – 240 V Nischenmaß⁴ (HxBxT): 177,5 x 56,0 x 55,0 cm Gerätemaß⁴ (HxBxT): 177,2 x 54,1 x 54,8 cm 	<ul style="list-style-type: none"> Einbau vollintegriert Schlepptür-Technik Türanschlag rechts, wechselbar 220 – 240 V Nischenmaß⁴ (HxBxT): 177,5 x 56,0 x 55,0 cm Gerätemaß⁴ (HxBxT): 177,2 x 54,1 x 54,8 cm
Zubehör	3 Eierablagen	3 Eierablagen, 1 Eiswürfelschale
Sonderzubehör	<ul style="list-style-type: none"> KSGGZM00 Butterdose KS6BZR00 Flaschenablage 	<ul style="list-style-type: none"> KSGGZM00 Butterdose KS6BZR00 Flaschenablage
UHP*	1.471 €	1.573 €

⁴ Technische Zeichnungen zu diesen Geräten sind abgebildet in „Technische Daten Einbaugeräte 2025“. Weitere Informationen sowie den QR-Code zum Download der Datei „Technische Daten Einbaugeräte 2025“ als PDF siehe Seite 175.



iQ500 | Kühlschrank

Nischenhöhe: 1580 mm

KI72LADE0



iQ700 | Kühlschrank

Nischenhöhe: 1400 mm

KI51FADE0

Leistung und Verbrauch	<ul style="list-style-type: none"> Energie-Effizienzklasse¹: E Energie^{2/3}: 174 kWh Nutzzinhalt gesamt: 248 Liter Nutzzinhalt Kühlfächer: 214 Liter Nutzzinhalt Tiefkühlfächer: 34 Liter Geräusch-Wert: 36 dB (A) re 1 pW Geräusch-Effizienzklasse: C Klimaklasse SN-ST 	<ul style="list-style-type: none"> Energie-Effizienzklasse¹: E Energie^{2/3}: 139 kWh Nutzzinhalt gesamt: 220 Liter Nutzzinhalt Kühlfächer: 220 Liter Geräusch-Wert: 37 dB (A) re 1 pW Geräusch-Effizienzklasse: C Klimaklasse SN-ST
Design und Komfort	<ul style="list-style-type: none"> softEinzug mit Türdämpfung Elektronische Temperaturregelung, digital ablesbar freshSense: konstante Temperatur durch intelligente Sensortechnik Akustischer Türalarm 	<ul style="list-style-type: none"> Elektronische Temperaturregelung, digital ablesbar freshSense: konstante Temperatur durch intelligente Sensortechnik Akustischer Türalarm
Kühlteil	<ul style="list-style-type: none"> Kühlraum: 214 l Nutzzinhalt superKühlen Abtau-Automatik 4 Abstellflächen aus Sicherheitsglas (3 höhenverstellbar), davon 1 teilbar mit Parkmöglichkeit im Gerät (varioShelf) – 1 Abstellfläche ausziehbar (easyAccessShelf) 4 Türabsteller, davon 1 Flaschenabsteller und 1 Butter-/Käsefach LED-Innenbeleuchtung 	<ul style="list-style-type: none"> Kühlraum: 220 l Nutzzinhalt superKühlen Abtau-Automatik 5 Abstellflächen, davon 4 aus Sicherheitsglas und höhenverstellbar, davon 1 teilbar mit Parkmöglichkeit im Gerät (varioShelf) – 1 Abstellfläche ausziehbar (easyAccessShelf) 4 Türabsteller, davon 1 Flaschenabsteller und 1 Butter-/Käsefach LED-Innenbeleuchtung
Frischesystem	<ul style="list-style-type: none"> 1 hyperFresh Box mit Feuchteregelung auf Teleskopschienen: hält Obst und Gemüse länger frisch 1 freshBox auf Teleskopschienen 	<ul style="list-style-type: none"> 1 hyperFresh Premium ◀0°C▶⁵ Box: hält Fisch und Fleisch bis zu 3x länger frisch 1 hyperFresh Premium ◀0°C▶⁵ Box mit Feuchteregelung: hält Obst und Gemüse bis zu 3x länger frisch
Gefrierenteil	<ul style="list-style-type: none"> ***-Gefrierraum: 34 l Nutzzinhalt Lagerzeit bei Störung: 16 Std. Gefriervermögen: 4,6 kg in 24 Std. 1 Gefrierfach mit Klappe 1 herausnehmbare Ablage aus Sicherheitsglas Pizza-gerechtes Gefrierfach 	
Technische Informationen	<ul style="list-style-type: none"> Einbau vollintegriert Flachscharnier-Technik Türanschlag rechts, wechselbar 220 – 240 V Nischenmaß⁴ (HxBxT): 158,0 x 56,0 x 55,0 cm Gerätemaß⁴ (HxBxT): 157,7 x 55,8 x 54,5 cm 	<ul style="list-style-type: none"> Flachscharnier-Technik Türanschlag rechts, wechselbar 220 – 240 V Nischenmaß⁴ (HxBxT): 140,0 x 56,0 x 55,0 cm Gerätemaß⁴ (HxBxT): 139,7 x 55,8 x 54,5 cm
Zubehör	2 Eierablagen, 1 Eiswürfelschale	2 Eierablagen
Sonderzubehör	<ul style="list-style-type: none"> KSGGZM00 Butterdose KS0BZS00 Schwerlastsatz KS10Z020 Flaschenablage 	<ul style="list-style-type: none"> KSGGZM00 Butterdose KS10Z020 Flaschenablage
UHP*	1.816 €	1.806 €



iQ700 | Kühlschrank

Nischenhöhe: 1225 mm

KI41FADD0



iQ700 | Kühlschrank

Nischenhöhe: 1225 mm

KI41FADE0

Leistung und Verbrauch	<ul style="list-style-type: none"> Energie-Effizienzklasse¹: D Energie^{2/3}: 110 kWh Nutzzinhalten gesamt: 187 Liter Nutzzinhalten Kühlfächer: 187 Liter Geräusch-Wert: 38 dB (A) re 1 pW Geräusch-Effizienzklasse: C Klimaklasse SN-ST 	<ul style="list-style-type: none"> Energie-Effizienzklasse¹: E Energie^{2/3}: 138 kWh Nutzzinhalten gesamt: 187 Liter Nutzzinhalten Kühlfächer: 187 Liter Geräusch-Wert: 37 dB (A) re 1 pW Geräusch-Effizienzklasse: C Klimaklasse SN-ST
Design und Komfort	<ul style="list-style-type: none"> softEinzug mit Türdämpfung Elektronische Temperaturregelung, digital ablesbar freshSense: konstante Temperatur durch intelligente Sensortechnik Akustischer Türalarm 	<ul style="list-style-type: none"> softEinzug mit Türdämpfung touchControl-Elektronik: elektronische Temperaturregelung, digital ablesbar freshSense: konstante Temperatur durch intelligente Sensortechnik Akustischer Türalarm
Kühlteil	<ul style="list-style-type: none"> Kühlraum: 187 l Nutzzinhalten superKühlen Abtau-Automatik 4 Abstellflächen (3 höhenverstellbar aus Sicherheitsglas), davon 1 teilbar mit Parkmöglichkeit im Gerät (varioShelf) – 1 Abstellfläche ausziehbar (easyAccessShelf) 3 Türabsteller, davon 1 Flaschenabsteller und 1 Butter-/Käsefach LED-Innenbeleuchtung 	<ul style="list-style-type: none"> Kühlraum: 187 l Nutzzinhalten superKühlen Abtau-Automatik 4 Abstellflächen (3 höhenverstellbar aus Sicherheitsglas), davon 1 teilbar mit Parkmöglichkeit im Gerät (varioShelf) – 1 Abstellfläche ausziehbar (easyAccessShelf) 3 Türabsteller, davon 1 Flaschenabsteller und 1 Butter-/Käsefach LED-Innenbeleuchtung
Frischesystem	<ul style="list-style-type: none"> 1 hyperFresh Premium 0°C⁵ Box mit Feuchteregelung: hält Obst und Gemüse bis zu 3x länger frisch auf Teleskopauszug 1 hyperFresh Premium 0°C⁵ Box: hält Fisch/Fleisch bis zu 3x länger frisch auf Teleskopauszug 	<ul style="list-style-type: none"> 1 hyperFresh Premium 0°C⁵ Box mit Feuchteregelung: hält Obst und Gemüse bis zu 3x länger frisch auf Teleskopauszug 1 hyperFresh Premium 0°C⁵ Box: hält Fisch/Fleisch bis zu 3x länger frisch auf Teleskopauszug
Gefrierteil		
Technische Informationen	<ul style="list-style-type: none"> Einbau vollintegriert Flachscharnier-Technik Türanschlag rechts, wechselbar 220 – 240 V Nischenmaß⁴ (HxBxT): 122,5 x 56,0 x 55,0 cm Gerätemaß⁴ (HxBxT): 122,1 x 55,8 x 54,5 cm 	<ul style="list-style-type: none"> Einbau vollintegriert Flachscharnier-Technik Türanschlag rechts, wechselbar 220 – 240 V Nischenmaß⁴ (HxBxT): 122,5 x 56,0 x 55,0 cm Gerätemaß⁴ (HxBxT): 122,1 x 55,8 x 54,5 cm
Zubehör	3 Eierablagen	3 Eierablagen
Sonderzubehör	<ul style="list-style-type: none"> KSGGZM00 Butterdose KS10Z020 Flaschenablage KF40ZAX0 Türfront m. Alu-Dekorrahmen KF40ZSX0 Edelstahl-Türfront 	<ul style="list-style-type: none"> KSGGZM00 Butterdose KS10Z020 Flaschenablage KF40ZAX0 Türfront m. Alu-Dekorrahmen KF40ZSX0 Edelstahl-Türfront
UHP*	1.969 €	1.674 €

⁴ Technische Zeichnungen zu diesen Geräten sind abgebildet in „Technische Daten Einbaugeräte 2025“. Weitere Informationen sowie den QR-Code zum Download der Datei „Technische Daten Einbaugeräte 2025“ als PDF siehe Seite 175.

⁵ Die Temperatur liegt – je nach Umgebungstemperatur – bei + 0,5 °C bis + 3 °C.



iQ500 | Kühlschrank

Nischenhöhe: 1225 mm

KI41RADD1



iQ500 | Kühlschrank

Nischenhöhe: 1225 mm

KI42LADD1

Leistung und Verbrauch	<ul style="list-style-type: none"> Energie-Effizienzklasse¹: D Energie^{2/3}: 81 kWh Nutzzinhalten gesamt: 204 Liter Nutzzinhalten Kühlfächer: 204 Liter Geräusch-Wert: 28 dB (A) re 1 pW Geräusch-Effizienzklasse: A Klimaklasse SN-ST 	<ul style="list-style-type: none"> Energie-Effizienzklasse¹: D Energie^{2/3}: 118 kWh Nutzzinhalten gesamt: 187 Liter Nutzzinhalten Kühlfächer: 172 Liter Nutzzinhalten Tiefkühlfächer: 15 Liter Geräusch-Wert: 27 dB (A) re 1 pW Geräusch-Effizienzklasse: A Klimaklasse SN-ST
Design und Komfort	<ul style="list-style-type: none"> softEinzug mit Türdämpfung Elektronische Temperaturregelung, über LED ablesbar Optische und akustische Warneinrichtung bei geöffneter Tür 	<ul style="list-style-type: none"> softEinzug mit Türdämpfung Elektronische Temperaturregelung, über LED ablesbar Optische und akustische Warneinrichtung bei geöffneter Tür
Kühlteil	<ul style="list-style-type: none"> Kühlraum: 204 l Nutzzinhalten superKühlen 5 Abstellflächen aus Sicherheitsglas, davon 4 höhenverstellbar Verchromter Flaschenrost 4 Türabsteller, davon 1 Flaschenabsteller und 1 Butter-/Käsefach LED-Innenbeleuchtung 	<ul style="list-style-type: none"> Kühlraum: 172 l Nutzzinhalten superKühlen 4 Abstellflächen aus Sicherheitsglas, davon 3 höhenverstellbar Verchromter Flaschenrost 4 Türabsteller, davon 1 Flaschenabsteller und 1 Butter-/Käsefach LED-Innenbeleuchtung
Frischesystem	<ul style="list-style-type: none"> 1 hyperFresh Box: hält Obst und Gemüse länger frisch 	<ul style="list-style-type: none"> 1 hyperFresh Box: hält Obst und Gemüse länger frisch
Gefrierteil		<ul style="list-style-type: none"> * ** **-Gefrierraum: 15 l Nutzzinhalten superGefrieren Lagerzeit bei Störung: 11 Std. Gefriervermögen: 3 kg in 24 Std.
Technische Informationen	<ul style="list-style-type: none"> Einbau vollintegriert Flachscharnier-Technik Türanschlag rechts, wechselbar 220 – 240 V Nischenmaß⁴ (HxBxT): 122,5 x 56,0 x 55,0 cm Gerätemaß⁴ (HxBxT): 122,1 x 55,8 x 54,8 cm 	<ul style="list-style-type: none"> Einbau vollintegriert Flachscharnier-Technik Türanschlag rechts, wechselbar 220 – 240 V Nischenmaß⁴ (HxBxT): 122,5 x 56,0 x 55,0 cm Gerätemaß⁴ (HxBxT): 122,1 x 55,8 x 54,8 cm
Zubehör	3 Eierablagen	3 Eierablagen, 1 Eiswürfelschale
Sonderzubehör	<ul style="list-style-type: none"> KSGGZM00 Butterdose KF40ZAX0 Türfront m. Alu-Dekorrahmen KF40ZSX0 Edelstahl-Türfront 	<ul style="list-style-type: none"> KSGGZM00 Butterdose KF40ZAX0 Türfront m. Alu-Dekorrahmen KF40ZSX0 Edelstahl-Türfront
UHP*	1.431 €	1.481 €



iQ300 | Kühlschrank

Nischenhöhe: 1225 mm

KI41RVFEO



iQ300 | Kühlschrank

Nischenhöhe: 1225 mm

KI42LVFEO

Leistung und Verbrauch	<ul style="list-style-type: none"> Energie-Effizienzklasse¹: E Energie^{2/3}: 101 kWh Nutzzinhalte gesamt: 204 Liter Nutzzinhalte Kühlfächer: 204 Liter Geräusch-Wert: 35 dB (A) re 1 pW Geräusch-Effizienzklasse: B Klimaklasse SN-ST 	<ul style="list-style-type: none"> Energie-Effizienzklasse¹: E Energie^{2/3}: 147 kWh Nutzzinhalte gesamt: 187 Liter Nutzzinhalte Kühlfächer: 172 Liter Nutzzinhalte Tiefkühlfächer: 15 Liter Geräusch-Wert: 35 dB (A) re 1 pW Geräusch-Effizienzklasse: B Klimaklasse SN-ST
Design und Komfort	<ul style="list-style-type: none"> Elektronische Temperaturregelung, über LED ablesbar Akustischer Alarm Kühlschranktür 	<ul style="list-style-type: none"> Elektronische Temperaturregelung, über LED ablesbar Akustischer Alarm Kühlschranktür
Kühlteil	<ul style="list-style-type: none"> Kühlraum: 204 l Nutzzinhalte superKühlen Abtau-Automatik 5 Abstellflächen aus Sicherheitsglas, davon 4 höhenverstellbar Verchromter Flaschenrost 4 Türabsteller, davon 1 Flaschenabsteller LED-Innenbeleuchtung 	<ul style="list-style-type: none"> Kühlraum: 172 l Nutzzinhalte superKühlen 4 Abstellflächen aus Sicherheitsglas, davon 3 höhenverstellbar Verchromter Flaschenrost 4 Türabsteller, davon 1 Flaschenabsteller LED-Innenbeleuchtung
Frischesystem	<ul style="list-style-type: none"> 1 freshBox 	<ul style="list-style-type: none"> 1 freshBox
Gefrierteil		<ul style="list-style-type: none"> * ** ** -Gefrierfach: 15 l Nutzzinhalte Lagerzeit bei Störung: 10 Std. Gefriervermögen: 3 kg in 24 Std. 1 Gefrierfach mit Klappe
Technische Informationen	<ul style="list-style-type: none"> Einbau vollintegriert Flachscharnier-Technik Türanschlag rechts, wechselbar 220–240 V Nischenmaß⁴ (HxBxT): 122,5 x 56,0 x 55,0 cm Gerätemaß⁴ (HxBxT): 122,1 x 54,1 x 54,8 cm 	<ul style="list-style-type: none"> Einbau vollintegriert Flachscharnier-Technik Türanschlag rechts, wechselbar 220–240 V Nischenmaß⁴ (HxBxT): 122,5 x 56,0 x 55,0 cm Gerätemaß⁴ (HxBxT): 122,1 x 54,1 x 54,8 cm
Zubehör	3 Eierablagen, 1 Flaschenkamm	3 Eierablagen, 1 Eiwürfelschale
Sonderzubehör	<ul style="list-style-type: none"> KSGGZM00 Butterdose KF40ZAX0 Türfront m. Alu-Dekorrahmen KF40ZSX0 Edelstahl-Türfront 	<ul style="list-style-type: none"> KSGGZM00 Butterdose KF40ZAX0 Türfront m. Alu-Dekorrahmen KF40ZSX0 Edelstahl-Türfront
UHP*	1.086 €	1.136 €

⁴ Technische Zeichnungen zu diesen Geräten sind abgebildet in „Technische Daten Einbaugeräte 2025“. Weitere Informationen sowie den QR-Code zum Download der Datei „Technische Daten Einbaugeräte 2025“ als PDF siehe Seite 175.



iQ100 | Kühlschrank

Nischenhöhe: 1225 mm

KI41RNSEO



iQ100 | Kühlschrank

Nischenhöhe: 1225 mm

KI42LNSEO

Leistung und Verbrauch	<ul style="list-style-type: none"> Energie-Effizienzklasse¹: E Energie^{2/3}: 101 kWh Nutzzinhalt gesamt: 204 Liter Nutzzinhalt Kühlfächer: 204 Liter Geräusch-Wert: 35 dB (A) re 1 pW Geräusch-Effizienzklasse: B Klimaklasse SN-ST 	<ul style="list-style-type: none"> Energie-Effizienzklasse¹: E Energie^{2/3}: 147 kWh Nutzzinhalt gesamt: 187 Liter Nutzzinhalt Kühlfächer: 172 Liter Nutzzinhalt Tiefkühlfächer: 15 Liter Geräusch-Wert: 35 dB (A) re 1 pW Geräusch-Effizienzklasse: B Klimaklasse SN-ST
Design und Komfort	<ul style="list-style-type: none"> Elektronische Temperaturregelung, über LED ablesbar Akustischer Alarm Kühlschranktür 	<ul style="list-style-type: none"> Elektronische Temp eraturregelung, über LED ablesbar Akustischer Alarm Kühlschranktür
Kühlteil	<ul style="list-style-type: none"> Kühlraum: 204 l Nutzzinhalt superKühlen Abtau-Automatik 5 Abstellflächen aus Sicherheitsglas, davon 4 höhenverstellbar 4 Türabsteller, davon 1 Flaschenabsteller LED-Innenbeleuchtung 	<ul style="list-style-type: none"> Kühlraum: 172 l Nutzzinhalt superKühlen 4 Abstellflächen aus Sicherheitsglas, davon 3 höhenverstellbar 4 Türabsteller, davon 1 Flaschenabsteller LED-Innenbeleuchtung
Frischesystem	<ul style="list-style-type: none"> 1 freshBox 	<ul style="list-style-type: none"> 1 freshBox
Gefrierteil		<ul style="list-style-type: none"> * ** ** -Gefrierraum: 15 l Nutzzinhalt Lagerzeit bei Störung: 10 Std. Gefriervermögen: 3 kg in 24 Std. 1 Gefrierfach mit Klappe
Technische Informationen	<ul style="list-style-type: none"> Einbau vollintegriert Schlepptür-Technik Türanschlag rechts, wechselbar 220 – 240 V Nischenmaß⁴ (HxBxT): 122,5 x 56,0 x 55,0 cm Gerätemaß⁴ (HxBxT): 122,1 x 54,1 x 54,8 cm 	<ul style="list-style-type: none"> Einbau vollintegriert Schlepptür-Technik Türanschlag rechts, wechselbar 220 – 240 V Nischenmaß⁴ (HxBxT): 122,5 x 56,0 x 55,0 cm Gerätemaß⁴ (HxBxT): 122,1 x 54,1 x 54,8 cm
Zubehör	3 Eierablagen, 1 Flaschenkamm	3 Eierablagen, 1 Eisdürfelschale
Sonderzubehör	<ul style="list-style-type: none"> KSGGZM00 Butterdose KS6BZR00 Flaschenablage 	<ul style="list-style-type: none"> KSGGZM00 Butterdose KS6BZR00 Flaschenablage
UHP*	1.025 €	1.075 €



iQ500 | Kühlschrank

iQ500 | Kühlschrank

iQ300 | Kühlschrank

Nischenhöhe: 1025 mm
KI31RADD1

Nischenhöhe: 1025 mm
KI32LADD1

Nischenhöhe: 1025 mm
KI32LVFEO

Leistung und Verbrauch	<ul style="list-style-type: none"> Energie-Effizienzklasse¹: D Energie^{2/3}: 77 kWh Nutzzinhalten gesamt: 165 Liter Nutzzinhalten Kühlfächer: 165 Liter Geräusch-Wert: 27 dB (A) re 1 pW Geräusch-Effizienzklasse: A Klimaklasse SN-ST 	<ul style="list-style-type: none"> Energie-Effizienzklasse¹: D Energie^{2/3}: 116 kWh Nutzzinhalten gesamt: 147 Liter Nutzzinhalten Kühlfächer: 132 Liter Nutzzinhalten Tiefkühlfächer: 15 Liter Geräusch-Wert: 35 dB (A) re 1 pW Geräusch-Effizienzklasse: B Klimaklasse SN-ST 	<ul style="list-style-type: none"> Energie-Effizienzklasse¹: E Energie^{2/3}: 145 kWh Nutzzinhalten gesamt: 147 Liter Nutzzinhalten Kühlfächer: 132 Liter Nutzzinhalten Tiefkühlfächer: 15 Liter Geräusch-Wert: 35 dB (A) re 1 pW Geräusch-Effizienzklasse: B Klimaklasse SN-ST
Design und Komfort	<ul style="list-style-type: none"> softEinzug mit Türdämpfung Elektronische Temperaturregelung, über LED ablesbar Akustischer Alarm Kühlschranktür 	<ul style="list-style-type: none"> softEinzug mit Türdämpfung Elektronische Temperaturregelung, über LED ablesbar Akustischer Alarm Kühlschranktür 	<ul style="list-style-type: none"> Elektronische Temperaturregelung, über LED ablesbar Akustischer Alarm Kühlschranktür
Kühlteil	<ul style="list-style-type: none"> Kühlraum: 165 l Nutzzinhalten superKühlen 4 Abstellflächen aus Sicherheitsglas, davon 3 höhenverstellbar Verchromter Flaschenrost 3 Türabsteller, davon 1 Flaschenabsteller und 1 Butter-/Käsefach LED-Innenbeleuchtung 	<ul style="list-style-type: none"> Kühlraum: 132 l Nutzzinhalten superKühlen 3 Abstellflächen aus Sicherheitsglas, davon 2 höhenverstellbar 3 Türabsteller, davon 1 Flaschenabsteller und 1 Butter-/Käsefach Flaschenwelle für zwei Flaschen LED-Innenbeleuchtung 	<ul style="list-style-type: none"> Kühlraum: 132 l Nutzzinhalten superKühlen Abtau-Automatik 3 Abstellflächen aus Sicherheitsglas, davon 2 höhenverstellbar 3 Türabsteller, davon 1 Flaschenabsteller Flaschenwelle für zwei Flaschen LED-Innenbeleuchtung
Frischesystem	<ul style="list-style-type: none"> 1 hyperFresh Box: hält Obst und Gemüse länger frisch 	<ul style="list-style-type: none"> 1 hyperFresh Box: hält Obst und Gemüse länger frisch 	<ul style="list-style-type: none"> 1 freshBox
Gefrierteil		<ul style="list-style-type: none"> ***-Gefrierraum: 15 l Nutzzinhalten Lagerzeit bei Störung: 11 Std. Gefriervermögen: 3 kg in 24 Std. 1 Gefrierfach mit Klappe 	<ul style="list-style-type: none"> ***-Gefrierraum: 15 l Nutzzinhalten Lagerzeit bei Störung: 10 Std. Gefriervermögen: 3 kg in 24 Std. 1 Gefrierfach mit Klappe
Technische Informationen	<ul style="list-style-type: none"> Einbau vollintegriert Flachscharnier-Technik Türanschlag rechts, wechselbar 220 – 240 V Nischenmaß⁴ (HxBxT): 102,5 x 56,0 x 55,0 cm Gerätemaß⁴ (HxBxT): 102,1 x 55,8 x 54,8 cm 	<ul style="list-style-type: none"> Einbau vollintegriert Flachscharnier-Technik Türanschlag rechts, wechselbar 220 – 240 V Nischenmaß⁴ (HxBxT): 102,5 x 56,0 x 55,0 cm Gerätemaß⁴ (HxBxT): 102,1 x 55,8 x 54,8 cm 	<ul style="list-style-type: none"> Einbau vollintegriert Flachscharnier-Technik Türanschlag rechts, wechselbar 220 – 240 V Nischenmaß⁴ (HxBxT): 102,5 x 56,0 x 55,0 cm Gerätemaß⁴ (HxBxT): 102,1 x 55,8 x 54,8 cm
Zubehör	3 Eierablagen, 1 Flaschenablage	3 Eierablagen, 1 Eiwürfelschale, 1 Flaschenablage	1 Eierablage, 1 Eiwürfelschale, 1 Flaschenkamm
Sonderzubehör	<ul style="list-style-type: none"> KSGGZM00 Butterdose KF30ZAXO Türfront m. Alu-Dekorrahmen 	<ul style="list-style-type: none"> KSGGZM00 Butterdose K56BZR00 Flaschenablage KF30ZAXO Türfront m. Alu-Dekorrahmen 	<ul style="list-style-type: none"> KSGGZM00 Butterdose KF30ZAXO Türfront m. Alu-Dekorrahmen
UHP*	1.380 €	1.431 €	1.086 €

⁴ Technische Zeichnungen zu diesen Geräten sind abgebildet in „Technische Daten Einbaugeräte 2025“. Weitere Informationen sowie den QR-Code zum Download der Datei „Technische Daten Einbaugeräte 2025“ als PDF siehe Seite 175.



iQ300 | Kühlschrank

iQ300 | Kühlschrank

iQ100 | Kühlschrank

Nischenhöhe: 1025 mm
KI31RVFEO

Nischenhöhe: 1025 mm
KI31R2FEO

Nischenhöhe: 1025 mm
KI32LNSEO

Leistung und Verbrauch	<ul style="list-style-type: none"> Energie-Effizienzklasse¹: E Energie^{2/3}: 96 kWh Nutzzinhalte gesamt: 165 Liter Nutzzinhalte Kühlfächer: 165 Liter Geräusch-Wert: 35 dB (A) re 1 pW Geräusch-Effizienzklasse: B Klimaklasse SN-ST 	<ul style="list-style-type: none"> Energie-Effizienzklasse¹: E Energie^{2/3}: 96 kWh Nutzzinhalte gesamt: 165 Liter Nutzzinhalte Kühlfächer: 165 Liter Geräusch-Wert: 35 dB (A) re 1 pW Geräusch-Effizienzklasse: B Klimaklasse SN-ST 	<ul style="list-style-type: none"> Energie-Effizienzklasse¹: E Energie^{2/3}: 145 kWh Nutzzinhalte gesamt: 147 Liter Nutzzinhalte Kühlfächer: 132 Liter Nutzzinhalte Tiefkühlfächer: 15 Liter Geräusch-Wert: 35 dB (A) re 1 pW Geräusch-Effizienzklasse: B Klimaklasse SN-ST
Design und Komfort	<ul style="list-style-type: none"> Elektronische Temperaturregelung, über LED ablesbar Akustischer Alarm Kühlschranktür 	<ul style="list-style-type: none"> Elektronische Temperaturregelung, über LED ablesbar Akustischer Alarm Kühlschranktür 	<ul style="list-style-type: none"> Elektronische Temperaturregelung, über LED ablesbar Akustischer Alarm Kühlschranktür
Kühlteil	<ul style="list-style-type: none"> Kühlraum: 165 l Nutzzinhalte superKühlen Abtau-Automatik 4 Abstellflächen aus Sicherheitsglas, davon 3 höhenverstellbar 3 Türabsteller, davon 1 Flaschenabsteller Verchromter Flaschenrost LED-Innenbeleuchtung 	<ul style="list-style-type: none"> Kühlraum: 165 l Nutzzinhalte superKühlen Abtau-Automatik 4 Abstellflächen aus Sicherheitsglas, davon 3 höhenverstellbar 3 Türabsteller, davon 1 Flaschenabsteller LED-Innenbeleuchtung 	<ul style="list-style-type: none"> Kühlraum: 132 l Nutzzinhalte superKühlen 3 Abstellflächen aus Sicherheitsglas, davon 2 höhenverstellbar 3 Türabsteller, davon 1 Flaschenabsteller LED-Innenbeleuchtung
Frischesystem	<ul style="list-style-type: none"> 1 freshBox 	<ul style="list-style-type: none"> 1 freshBox 	<ul style="list-style-type: none"> 1 freshBox
Gefrierfach			<ul style="list-style-type: none"> ***-Gefrierfach: 15 l Nutzzinhalte Lagerzeit bei Störung: 10 Std. Gefriervermögen: 3 kg in 24 Std. 1 Gefrierfach mit Klappe
Technische Informationen	<ul style="list-style-type: none"> Einbau vollintegriert Flachscharnier-Technik Türanschlag rechts, wechselbar 220 – 240 V Nischenmaß⁴ (HxBxT): 102,5 x 56,0 x 55,0 cm Gerätemaß⁴ (HxBxT): 102,1 x 54,1 x 54,8 cm 	<ul style="list-style-type: none"> Einbau vollintegriert Flachscharnier-Technik Türanschlag rechts, wechselbar 220 – 240 V Nischenmaß⁴ (HxBxT): 102,5 x 56,0 x 55,0 cm Gerätemaß⁴ (HxBxT): 102,1 x 54,1 x 54,8 cm 	<ul style="list-style-type: none"> Einbau vollintegriert Schlepptür-Technik Türanschlag rechts, wechselbar 220 – 240 V Nischenmaß⁴ (HxBxT): 102,5 x 56,0 x 55,0 cm Gerätemaß⁴ (HxBxT): 102,1 x 54,1 x 54,8 cm
Zubehör	3 Eierablagen, 1 Flaschenkamm	3 Eierablagen, 1 Flaschenkamm	3 Eierablagen, 1 Eiswürfelschale
Sonderzubehör	<ul style="list-style-type: none"> KSGGZM00 Butterdose KF30ZAX0 Türfront m. Alu-Dekorrahmen 	<ul style="list-style-type: none"> KSGGZM00 Butterdose KF30ZAX0 Türfront m. Alu-Dekorrahmen KS6BZR00 Flaschenablage 	<ul style="list-style-type: none"> KSGGZM00 Butterdose KS6BZR00 Flaschenablage
UHP*	1.035 €	1.025 €	1.025 €



iQ500 | Kühlschrank

Nischenhöhe: 880 mm

KI21RADD1



iQ500 | Kühlschrank

Nischenhöhe: 880 mm

KI22LADD1

Leistung und Verbrauch	<ul style="list-style-type: none"> Energie-Effizienzklasse¹: D Energie^{2/3}: 74 kWh Nutzzinhalte gesamt: 136 Liter Nutzzinhalte Kühlfächer: 136 Liter Geräusch-Wert: 28 dB (A) re 1 pW Geräusch-Effizienzklasse: A Klimaklasse SN-ST 	<ul style="list-style-type: none"> Energie-Effizienzklasse¹: D Energie^{2/3}: 115 kWh Nutzzinhalte gesamt: 119 Liter Nutzzinhalte Kühlfächer: 104 Liter Nutzzinhalte Tiefkühlfächer: 15 Liter Geräusch-Wert: 35 dB (A) re 1 pW Geräusch-Effizienzklasse: B Klimaklasse SN-ST
Design und Komfort	<ul style="list-style-type: none"> softEinzug mit Türdämpfung Elektronische Temperaturregelung, über LED ablesbar Optische und akustische Warneinrichtung bei geöffneter Tür 	<ul style="list-style-type: none"> softEinzug mit Türdämpfung Elektronische Temperaturregelung, über LED ablesbar Akustischer Türalarm
Kühlteil	<ul style="list-style-type: none"> Kühlraum: 136 l Nutzzinhalte superKühlen 3 Abstellflächen aus Sicherheitsglas, davon 2 höhenverstellbar 2 Türabsteller, davon 1 Flaschenabsteller und 1 Butter-/Käsefach Flaschenwelle für 2 Flaschen LED-Innenbeleuchtung 	<ul style="list-style-type: none"> Kühlraum: 104 l Nutzzinhalte superKühlen 2 Abstellflächen aus Sicherheitsglas (1 höhenverstellbar) 2 Türabsteller, davon 1 Flaschenabsteller und 1 Butter-/Käsefach Flaschenwelle für 2 Flaschen LED-Innenbeleuchtung
Frischesystem	<ul style="list-style-type: none"> 1 hyperFresh Box: hält Obst und Gemüse länger frisch 	<ul style="list-style-type: none"> 1 hyperFresh Box: hält Obst und Gemüse länger frisch
Gefrierfach		<ul style="list-style-type: none"> ** **-Gefrierfach: 15 l Nutzzinhalte Lagerzeit bei Störung: 11 Std. Gefriervermögen: 3 kg in 24 Std. 1 Gefrierfach mit Klappe
Technische Informationen	<ul style="list-style-type: none"> Einbau vollintegriert Flachscharnier-Technik Türanschlag rechts, wechselbar 220 – 240 V Nischenmaß⁴ (HxBxT): 88,0 x 56,0 x 55,0 cm Gerätemaß⁴ (HxBxT): 87,4 x 55,8 x 54,8 cm 	<ul style="list-style-type: none"> Einbau vollintegriert Flachscharnier-Technik Türanschlag rechts, wechselbar 220 – 240 V Nischenmaß⁴ (HxBxT): 88,0 x 56,0 x 55,0 cm Gerätemaß⁴ (HxBxT): 87,4 x 55,8 x 54,8 cm
Zubehör	3 Eierablagen, 1 Flaschenablage	3 Eierablagen, 1 Eisdarsteller, 1 Flaschenablage
Sonderzubehör	<ul style="list-style-type: none"> KSGGZM00 Butterdose KS6BZR00 Flaschenablage KF20ZAX0 Türfront m. Alu-Dekorrahmen KF20ZSX0 Edelstahl-Türfront 	<ul style="list-style-type: none"> KSGGZM00 Butterdose KS6BZR00 Flaschenablage KF20ZAX0 Türfront m. Alu-Dekorrahmen KF20ZSX0 Edelstahl-Türfront
UHP*	1.248 €	1.299 €

⁴ Technische Zeichnungen zu diesen Geräten sind abgebildet in „Technische Daten Einbaugeräte 2025“. Weitere Informationen sowie den QR-Code zum Download der Datei „Technische Daten Einbaugeräte 2025“ als PDF siehe Seite 175.



iQ300 | Kühlschrank

Nischenhöhe: 880 mm

KI22LVFEO



iQ300 | Kühlschrank

Nischenhöhe: 880 mm

KI21RVFEO

Leistung und Verbrauch	<ul style="list-style-type: none"> Energie-Effizienzklasse¹: E Energie^{2/3}: 144 kWh Nutzzinhalte gesamt: 119 Liter Nutzzinhalte Kühlfächer gesamt: 104 Liter Nutzzinhalte Tiefkühlfächer gesamt: 15 Liter Geräusch-Wert: 35 dB (A) re 1 pW Geräusch-Effizienzklasse: B Klimaklasse SN-ST 	<ul style="list-style-type: none"> Energie-Effizienzklasse¹: E Energie^{2/3}: 92 kWh Nutzzinhalte gesamt: 136 Liter Nutzzinhalte Kühlfächer: 136 Liter Geräusch-Wert: 35 dB (A) re 1 pW Geräusch-Effizienzklasse: B Klimaklasse SN-ST
Design und Komfort	<ul style="list-style-type: none"> Elektronische Temperaturregelung, über LED ablesbar Akustischer Alarm Kühlschranktür 	<ul style="list-style-type: none"> Elektronische Temperaturregelung, über LED ablesbar Akustischer Alarm
Kühlteil	<ul style="list-style-type: none"> Kühlraum: 104 l Nutzzinhalte superKühlen Abtau-Automatik 2 Abstellflächen aus Sicherheitsglas, davon 1 höhenverstellbar 2 Türabsteller, davon 1 Flaschenabsteller Flaschenwelle für zwei Flaschen LED-Innenbeleuchtung 	<ul style="list-style-type: none"> Kühlraum: 136 l Nutzzinhalte superKühlen Abtau-Automatik 3 Abstellflächen aus Sicherheitsglas, davon 2 höhenverstellbar 2 Türabsteller, davon 1 Flaschenabsteller Flaschenwelle für zwei Flaschen LED-Innenbeleuchtung
Frischesystem	<ul style="list-style-type: none"> 1 freshBox 	<ul style="list-style-type: none"> 1 freshBox
Gefrierfachteil	<ul style="list-style-type: none"> * ** ** -Gefrierfach: 15 l Nutzzinhalte Lagerzeit bei Störung: 10 Std. Gefriervermögen: 3 kg in 24 Std. 1 Gefrierfach mit Klappe 	
Technische Informationen	<ul style="list-style-type: none"> Einbau vollintegriert Flachscharnier-Technik Türanschlag rechts, wechselbar 220 – 240 V Nischenmaß⁴ (HxBxT): 88,0 x 56,0 x 55,0 cm Gerätemaß⁴ (HxBxT): 87,4 x 54,1 x 54,5 cm 	<ul style="list-style-type: none"> Einbau vollintegriert Flachscharnier-Technik Türanschlag rechts, wechselbar 220 – 240 V Nischenmaß⁴ (HxBxT): 88,0 x 56,0 x 55,0 cm Gerätemaß⁴ (HxBxT): 87,4 x 54,1 x 54,8 cm
Zubehör	1 Eierablage, 1 Eiswürfelschale	3 Eierablagen, 1 Flaschenkamm
Sonderzubehör	<ul style="list-style-type: none"> KSGGZM00 Butterdose KF20ZAX0 Türfront m. Alu-Dekorrahmen KF20ZSX0 Edelstahl-Türfront 	<ul style="list-style-type: none"> KSGGZM00 Butterdose KF20ZAX0 Türfront m. Alu-Dekorrahmen KF20ZSX0 Edelstahl-Türfront
UHP*	994 €	943 €



iQ100 | Kühlschrank

Nischenhöhe: 880 mm

KI22LNSEO



iQ100 | Kühlschrank

Nischenhöhe: 880 mm

KI21RNSEO

Leistung und Verbrauch	<ul style="list-style-type: none"> Energie-Effizienzklasse¹: E Energie^{2/3}: 144 kWh Nutzzinhalte gesamt: 119 Liter Nutzzinhalte Kühlfächer gesamt: 104 Liter Nutzzinhalte Tiefkühlfächer gesamt: 15 Liter Geräusch-Wert: 35 dB (A) re 1 pW Geräusch-Effizienzklasse: B Klimaklasse SN-ST 	<ul style="list-style-type: none"> Energie-Effizienzklasse¹: E Energie^{2/3}: 92 kWh Nutzzinhalte gesamt: 136 Liter Nutzzinhalte Kühlfächer: 136 Liter Geräusch-Wert: 35 dB (A) re 1 pW Geräusch-Effizienzklasse: B Klimaklasse SN-ST
Design und Komfort	<ul style="list-style-type: none"> Elektronische Temperaturregelung, über LED ablesbar Akustischer Türalarm 	<ul style="list-style-type: none"> Elektronische Temperaturregelung, über LED ablesbar Akustischer Alarm
Kühlteil	<ul style="list-style-type: none"> Kühlraum: 104 l Nutzzinhalte superKühlen 2 Abstellflächen aus Sicherheitsglas, davon 1 höhenverstellbar 2 Türabsteller, davon 1 Flaschenabsteller LED-Innenbeleuchtung 	<ul style="list-style-type: none"> Kühlraum: 136 l Nutzzinhalte superKühlen Abtau-Automatik 3 Abstellflächen aus Sicherheitsglas, davon 2 höhenverstellbar 2 Türabsteller, davon 1 Flaschenabsteller LED-Innenbeleuchtung
Frischesystem	<ul style="list-style-type: none"> 1 freshBox 	<ul style="list-style-type: none"> 1 freshBox
Gefrierfach	<ul style="list-style-type: none"> * ** -Gefrierfach: 15 l Nutzzinhalte Lagerzeit bei Störung: 10 Std. Gefriervermögen: 3 kg in 24 Std. 1 Gefrierfach mit Klappe 	
Technische Informationen	<ul style="list-style-type: none"> Einbau vollintegriert Schlepptür-Technik Türanschlag rechts, wechselbar 220 – 240 V Nischenmaß⁴ (HxBxT): 88,0 x 56,0 x 55,0 cm Gerätemaß⁴ (HxBxT): 87,4 x 54,1 x 54,8 cm 	<ul style="list-style-type: none"> Einbau vollintegriert Schlepptür-Technik Türanschlag rechts, wechselbar 220 – 240 V Nischenmaß⁴ (HxBxT): 88,0 x 56,0 x 55,0 cm Gerätemaß⁴ (HxBxT): 87,4 x 54,1 x 54,8 cm
Zubehör	3 Eierablagen, 1 Eiswürfelschale	3 Eierablagen, 1 Flaschenkamm
Sonderzubehör	<ul style="list-style-type: none"> KSGGZM00 Butterdose KS6BZR00 Flaschenablage 	<ul style="list-style-type: none"> KSGGZM00 Butterdose KS6BZR00 Flaschenablage
UHP*	933,- €	883 €

⁴ Technische Zeichnungen zu diesen Geräten sind abgebildet in „Technische Daten Einbaugeräte 2025“. Weitere Informationen sowie den QR-Code zum Download der Datei „Technische Daten Einbaugeräte 2025“ als PDF siehe Seite 175.



iQ500 | Unterbau-Kühlschrank
Nischenbreite: 60 cm
KU22LADDO

iQ500 | Unterbau-Kühlschrank
Nischenbreite: 60 cm
KU21RADEO

Leistung und Verbrauch	<ul style="list-style-type: none"> Energie-Effizienzklasse¹: D Energie^{2/3}: 119 kWh Nutzzinhalten gesamt: 110 Liter Nutzzinhalten Kühlfächer: 93 Liter Nutzzinhalten Tiefkühlfächer: 17 Liter Geräusch-Wert: 35 dB (A) re 1 pW Geräusch-Effizienzklasse: B Klimaklasse SN-T 	<ul style="list-style-type: none"> Energie-Effizienzklasse¹: E Energie^{2/3}: 93 kWh Nutzzinhalten gesamt: 134 Liter Nutzzinhalten Kühlfächer: 134 Liter Geräusch-Wert: 35 dB (A) re 1 pW Geräusch-Effizienzklasse: B Klimaklasse SN-T
Design und Komfort	<ul style="list-style-type: none"> Home Connect softEinzug mit Türdämpfung dimLight: sanft aufdimmende LED-Innenbeleuchtung Elektronische Temperaturregelung, über LED ablesbar Optische und akustische Warneinrichtung bei geöffneter Tür Energie-Sparschaltung 	<ul style="list-style-type: none"> Home Connect softEinzug mit Türdämpfung dimLight: sanft aufdimmende LED-Innenbeleuchtung Elektronische Temperaturregelung, über LED ablesbar Optische und akustische Warneinrichtung bei geöffneter Tür Energie-Sparschaltung
Kühlteil	<ul style="list-style-type: none"> Kühlraum: 93 l Nutzzinhalten superKühlen • Abtau-Automatik 1 Ablage aus Sicherheitsglas 3 Türabsteller, davon 1 Flaschenabsteller Flaschenwelle für 2 Flaschen 1 hyperFresh ◀0°C▶ Schublade: hält Fisch und Fleisch länger frisch Bodenfach m. Schiebedeckel: abgetrennter Lagerbereich z. B. für Flaschen 	<ul style="list-style-type: none"> Kühlraum: 134 l Nutzzinhalten superKühlen • Abtau-Automatik 2 Ablagen aus Sicherheitsglas 3 Türabsteller, davon 1 Flaschenabsteller Flaschenwelle für 2 Flaschen 1 hyperFresh ◀0°C▶ Schublade: hält Fisch und Fleisch länger frisch Bodenfach m. Schiebedeckel: abgetrennter Lagerbereich z. B. für Flaschen
Gefrierteil	<ul style="list-style-type: none"> ***-Gefrierfach: 17 l Nutzzinhalten superGefrieren Lagerzeit bei Störung: 9 Std. Gefriervermögen: 3 kg in 24 Std. 1 Gefrierfach mit Klappe Pizza-gerechtes Gefrierfach 	
Technische Informationen	<ul style="list-style-type: none"> Flachscharnier-Technik Türanschlag rechts, wechselbar Be- und Entlüftung im Sockelbereich, kein Ausschnitt in der Arbeitsplatte erforderlich 220 – 240 V Nischenmaß⁴ (HxBxT): 82,0x60,0x55,0 cm Gerätemaß⁴ (HxBxT): 82,0x59,8x54,8 cm 	<ul style="list-style-type: none"> Flachscharnier-Technik Türanschlag rechts, wechselbar Be- und Entlüftung im Sockelbereich, kein Ausschnitt in der Arbeitsplatte erforderlich 220 – 240 V Nischenmaß⁴ (HxBxT): 82,0x60,0x55,0 cm Gerätemaß⁴ (HxBxT): 82,0x59,8x54,8 cm
Zubehör	1 Eierablage, 1 Eiswürfelschale	1 Eierablage
Sonderzubehör	<ul style="list-style-type: none"> KSGGZM00 Butterdose KU20ZSX0 Vorsatztür, Edelstahl KF10ZAX0 Türfront mit Alu-Dekorrahmen 	<ul style="list-style-type: none"> KSGGZM00 Butterdose KU20ZSX0 Vorsatztür, Edelstahl KF10ZAX0 Türfront mit Alu-Dekorrahmen
UHP*	1.299 €	1.217 €



iQ300 | Unterbau-
Kühlschrank
Nischenbreite: 60 cm
KU22LVFD0



iQ300 | Unterbau-
Kühlschrank
Nischenbreite: 60 cm
KU21RVFE0

Leistung und Verbrauch	<ul style="list-style-type: none"> Energie-Effizienzklasse¹: D Energie²³: 119 kWh Nutzinhalt gesamt: 110 Liter Nutzinhalt Kühlfächer: 93 Liter Nutzinhalt Tiefkühlfächer: 17 Liter Geräusch-Wert: 35 dB (A) re 1 pW Geräusch-Effizienzklasse: B Klimaklasse SN-T 	<ul style="list-style-type: none"> Energie-Effizienzklasse¹: E Energie²³: 93 kWh Nutzinhalt gesamt: 134 Liter Nutzinhalt Kühlfächer: 134 Liter Geräusch-Wert: 35 dB (A) re 1 pW Geräusch-Effizienzklasse: B Klimaklasse SN-T
Design und Komfort	<ul style="list-style-type: none"> Home Connect dimLight: sanft aufdimmende LED-Innenbeleuchtung Elektronische Temperaturregelung, über LED ablesbar Optische und akustische Warneinrichtung bei geöffneter Tür Energie-Sparschaltung 	<ul style="list-style-type: none"> Home Connect dimLight: sanft aufdimmende LED-Innenbeleuchtung Elektronische Temperaturregelung, über LED ablesbar Optische und akustische Warneinrichtung bei geöffneter Tür Energie-Sparschaltung
Kühlteil	<ul style="list-style-type: none"> Kühlraum: 93 l Nutzinhalt superKühlen • Abtau-Automatik 1 Ablage aus Sicherheitsglas 2 Türabsteller, davon 1 Flaschenabsteller Bodenfach m. Schiebedeckel: abgetrennter Lagerbereich z. B. für Flaschen 	<ul style="list-style-type: none"> Kühlraum: 134 l Nutzinhalt superKühlen • Abtau-Automatik 2 Ablagen aus Sicherheitsglas 2 Türabsteller, davon 1 Flaschenabsteller Bodenfach m. Schiebedeckel: abgetrennter Lagerbereich z. B. für Flaschen
Gefriereteil	<ul style="list-style-type: none"> ****-Gefrierraum: 17 l Nutzinhalt superGefrieren Lagerzeit bei Störung: 9 Std. Gefriervermögen: 3 kg in 24 Std. 1 Gefrierfach mit Klappe Pizza-gerechtes Gefrierfach 	
Technische Informationen	<ul style="list-style-type: none"> Flachscharnier-Technik Türanschlag rechts, wechselbar Be- und Entlüftung im Sockelbereich, kein Ausschnitt in der Arbeitsplatte erforderlich 220 – 240 V Nischenmaß⁴ (HxBxT): 82,0x60,0x55,0 cm Gerätmaß⁴ (HxBxT): 82,0x59,8x54,8 cm 	<ul style="list-style-type: none"> Flachscharnier-Technik Türanschlag rechts, wechselbar Be- und Entlüftung im Sockelbereich, kein Ausschnitt in der Arbeitsplatte erforderlich 220 – 240 V Nischenmaß⁴ (HxBxT): 82,0x60,0x55,0 cm Gerätmaß⁴ (HxBxT): 82,0x59,8x54,8 cm
Zubehör	1 Eierablage, 1 Eiswürfelschale	1 Eierablage
Sonderzubehör	<ul style="list-style-type: none"> KSGGZM00 Butterdose KU20ZSX0 Vorsatztür, Edelstahl KF10ZAX0 Türfront mit Alu-Dekorrahmen 	<ul style="list-style-type: none"> KU20ZSX0 Vorsatztür, Edelstahl KF10ZAX0 Türfront mit Alu-Dekorrahmen
UHP*	1.167 €	1.086 €

⁴ Technische Zeichnungen zu diesen Geräten sind abgebildet in „Technische Daten Einbaugeräte 2025“. Weitere Informationen sowie den QR-Code zum Download der Datei „Technische Daten Einbaugeräte 2025“ als PDF siehe Seite 175.



iQ500 | Gefrierschrank
noFrost
Nischenhöhe: 1775 mm
GI81NACE0



iQ500 | Gefrierschrank
Nischenhöhe: 880 mm
GI21VADD0

Leistung und Verbrauch	<ul style="list-style-type: none"> Energie-Effizienzklasse¹: E Energie^{2/3}: 235 kWh Nutzzinhalte gesamt: 212 Liter Nutzzinhalte Tiefkühlfächer: 212 Liter Geräusch-Wert: 35 dB (A) re 1 pW Geräusch-Effizienzklasse: B Klimaklasse SN-T 	<ul style="list-style-type: none"> Energie-Effizienzklasse¹: D Energie^{2/3}: 140 kWh Nutzzinhalte gesamt: 95 Liter Nutzzinhalte Tiefkühlfächer: 95 Liter Geräusch-Wert: 37 dB (A) re 1 pW Geräusch-Effizienzklasse: C Klimaklasse SN-T
Design und Komfort	<ul style="list-style-type: none"> softEinzug mit Türdämpfung Elektronische Temperaturregelung, digital ablesbar freshSense: konstante Temperatur durch intelligente Sensortechnik Akustischer Türalarm Optische Warnanzeige 	<ul style="list-style-type: none"> softEinzug mit Türdämpfung Elektronische Temperaturregelung, über LED ablesbar freshSense: konstante Temperatur durch intelligente Sensortechnik Akustischer Alarm Optische Warnanzeige
Gefrierteil	<ul style="list-style-type: none"> ****-Gefrierraum: 212 l Nutzzinhalt noFrost: nie wieder abtauen! superGefrieren mit Eingefrierautomatik Lagerzeit bei Störung: 8 Std. Gefriervermögen: 13,8 kg in 24 Std. 5 transparente Gefriergut-Schubladen, davon 2 bigBox 2 Gefrierfächer mit transparenter Klappe varioZone 	<ul style="list-style-type: none"> ****-Gefrierraum: 95 l Nutzzinhalt superGefrieren mit Eingefrierautomatik Lagerzeit bei Störung: 11 Std. Gefriervermögen: 6,8 kg in 24 Std. lowFrost 3 transparente Gefriergut-Schubladen, davon 1 bigBox
Technische Informationen	<ul style="list-style-type: none"> Einbau vollintegriert Flachscharnier-Technik Türanschlag links, wechselbar 220–240 V Nischenmaß⁴ (HxBxT): 177,5 x 56,0 x 55,0 cm Gerätemaß⁴ (HxBxT): 177,2 x 55,8 x 54,5 cm 	<ul style="list-style-type: none"> Einbau vollintegriert Flachscharnier-Technik Türanschlag rechts, wechselbar Kombinierbar mit Siemens-Einbau-Kühlgeräten 220–240 V Nischenmaß⁴ (HxBxT): 88,0 x 56,0 x 55,0 cm Gerätemaß⁴ (HxBxT): 87,4 x 55,8 x 54,5 cm
Zubehör	1 Eiswürfelschale	1 Eiswürfelschale
Sonderzubehör	<ul style="list-style-type: none"> KS0BZS00 Schwerlastsatz 	<ul style="list-style-type: none"> KF20ZAX0 Türfront m. Alu-Dekorrahmen KF20ZSX0 Edelstahl-Türfront
UHP*	2.395 €	1.248 €



iQ500 | Gefrierschrank

Nischenhöhe: 880 mm
GI21VADE0



iQ500 | Gefrierschrank

Nischenhöhe: 880 mm
GI21VAFE0

Leistung und Verbrauch	<ul style="list-style-type: none"> Energie-Effizienzklasse¹: E Energie²³: 176 kWh Nutzzinhalten gesamt: 96 Liter Nutzzinhalten Tiefkühlfächer: 96 Liter Geräusch-Wert: 36 dB (A) re 1 pW Geräusch-Effizienzklasse: C Klimaklasse SN-T 	<ul style="list-style-type: none"> Energie-Effizienzklasse¹: E Energie²³: 176 kWh Nutzzinhalten gesamt: 96 Liter Nutzzinhalten Tiefkühlfächer: 96 Liter Geräusch-Wert: 36 dB (A) re 1 pW Geräusch-Effizienzklasse: C Klimaklasse SN-T
Design und Komfort	<ul style="list-style-type: none"> softEinzug mit Türdämpfung Elektronische Temperaturregelung, über LED ablesbar freshSense: konstante Temperatur durch intelligente Sensortechnik Akustischer Alarm Optische Warnanzeige 	<ul style="list-style-type: none"> Elektronische Temperaturregelung, über LED ablesbar freshSense: konstante Temperatur durch intelligente Sensortechnik Akustischer Alarm Optische Warnanzeige
Gefrierteil	<ul style="list-style-type: none"> * ** -Gefrierraum: 96 l Nutzzinhalten superGefrieren mit Eingefrierautomatik Lagerzeit bei Störung: 13 Std. Gefrierermögen: 5 kg in 24 Std. lowFrost 3 transparente Gefriergut-Schubladen, davon 1 bigBox 	<ul style="list-style-type: none"> * ** -Gefrierraum: 96 l Nutzzinhalten superGefrieren mit Eingefrierautomatik Lagerzeit bei Störung: 13 Std. Gefrierermögen: 5 kg in 24 Std. lowFrost 3 transparente Gefriergut-Schubladen, davon 1 bigBox
Technische Informationen	<ul style="list-style-type: none"> Einbau vollintegriert Flachscharnier-Technik Türanschlag rechts, wechselbar Kombinierbar mit Siemens-Einbau-Kühlgeräten 220 – 240 V Nischenmaß⁴ (HxBxT): 88,0 x 56,0 x 55,0 cm Gerätmaß⁴ (HxBxT): 87,4 x 55,8 x 54,5 cm 	<ul style="list-style-type: none"> Einbau vollintegriert Flachscharnier-Technik Türanschlag rechts, wechselbar Kombinierbar mit Siemens-Einbau-Kühlgeräten 220 – 240 V Nischenmaß⁴ (HxBxT): 88,0 x 56,0 x 55,0 cm Gerätmaß⁴ (HxBxT): 87,4 x 54,1 x 54,5 cm
Zubehör	1 Eiswürfelschale	1 Eiswürfelschale
Sonderzubehör	<ul style="list-style-type: none"> KF20ZAX0 Türfront m. Alu-Dekorrahmen KF20ZSX0 Edelstahl-Türfront 	<ul style="list-style-type: none"> KF20ZAX0 Türfront m. Alu-Dekorrahmen KF20ZSX0 Edelstahl-Türfront
UHP*	984 €	933 €

⁴ Technische Zeichnungen zu diesen Geräten sind abgebildet in „Technische Daten Einbaugeräte 2025“. Weitere Informationen sowie den QR-Code zum Download der Datei „Technische Daten Einbaugeräte 2025“ als PDF siehe Seite 175.



iQ500 | Gefrierschrank

iQ500 | Gefrierschrank

iQ500 | Gefrierschrank

Nischenhöhe: 720 mm
GI11VADCO

Nischenhöhe: 720 mm
GI11VADEO

Nischenhöhe: 720 mm
GI11VAFEO

Leistung und Verbrauch	<ul style="list-style-type: none"> Energie-Effizienzklasse¹: C Energie^{2/3}: 105 kWh Nutzzinhalte gesamt: 70 Liter Nutzzinhalte Tiefkühlfächer: 70 Liter Geräusch-Wert: 37 dB (A) re 1 pW Geräusch-Effizienzklasse: C Klimaklasse SN-T 	<ul style="list-style-type: none"> Energie-Effizienzklasse¹: E Energie^{2/3}: 167 kWh Nutzzinhalte gesamt: 72 Liter Nutzzinhalte Tiefkühlfächer: 72 Liter Geräusch-Wert: 36 dB (A) re 1 pW Geräusch-Effizienzklasse: C Klimaklasse SN-T 	<ul style="list-style-type: none"> Energie-Effizienzklasse¹: E Energie^{2/3}: 167 kWh Nutzzinhalte gesamt: 72 Liter Nutzzinhalte Tiefkühlfächer: 72 Liter Geräusch-Wert: 36 dB (A) re 1 pW Geräusch-Effizienzklasse: C Klimaklasse SN-T
Design und Komfort	<ul style="list-style-type: none"> softEinzug mit Türdämpfung Elektronische Temperaturregelung, über LED ablesbar freshSense: konstante Temperatur durch intelligente Sensortechnik Akustischer Alarm Optische Warnanzeige 	<ul style="list-style-type: none"> softEinzug mit Türdämpfung Elektronische Temperaturregelung, über LED ablesbar freshSense: konstante Temperatur durch intelligente Sensortechnik Akustischer Alarm Optische Warnanzeige 	<ul style="list-style-type: none"> Elektronische Temperaturregelung, über LED ablesbar freshSense: konstante Temperatur durch intelligente Sensortechnik Akustischer Alarm Optische Warnanzeige
Gefrierteil	<ul style="list-style-type: none"> ****-Gefrierraum: 70 l Nutzzinhalte superGefrieren mit Eingefrierautomatik Lagerzeit bei Störung: 11 Std. Gefriervermögen: 5,4 kg in 24 Std. lowFrost 3 transparente Gefrierfach-Schubladen 	<ul style="list-style-type: none"> ****-Gefrierraum: 72 l Nutzzinhalte superGefrieren Lagerzeit bei Störung: 13 Std. Gefriervermögen: 4,4 kg in 24 Std. lowFrost 3 transparente Gefrierfach-Schubladen 	<ul style="list-style-type: none"> ****-Gefrierraum: 72 l Nutzzinhalte superGefrieren mit Eingefrierautomatik Lagerzeit bei Störung: 13 Std. Gefriervermögen: 4,4 kg in 24 Std. lowFrost 3 transparente Gefrierfach-Schubladen
Technische Informationen	<ul style="list-style-type: none"> Einbau vollintegriert Flachscharnier-Technik Türanschlag rechts, wechselbar Kombinierbar mit Siemens-Einbau-Kühlgeräten 220 – 240 V Nischenmaß⁴ (HxBxT): 72,0 x 56,0 x 55,0 cm Gerätemaß⁴ (HxBxT): 71,2 x 55,8 x 54,5 cm 	<ul style="list-style-type: none"> Einbau vollintegriert Flachscharnier-Technik Türanschlag rechts, wechselbar Kombinierbar mit Siemens-Einbau-Kühlgeräten 220 – 240 V Nischenmaß⁴ (HxBxT): 72,0 x 56,0 x 55,0 cm Gerätemaß⁴ (HxBxT): 71,2 x 55,8 x 54,5 cm 	<ul style="list-style-type: none"> Einbau vollintegriert Flachscharnier-Technik Türanschlag rechts, wechselbar Kombinierbar mit Siemens-Einbau-Kühlgeräten 220 – 240 V Nischenmaß⁴ (HxBxT): 72,0 x 56,0 x 55,0 cm Gerätemaß⁴ (HxBxT): 71,2 x 55,8 x 54,5 cm
Zubehör	1 Eiswürfelschale	1 Eiswürfelschale	1 Eiswürfelschale
Sonderzubehör	<ul style="list-style-type: none"> KU20ZSX0 Vorsatztür, Edelstahl KF10ZAX0 Türfront mit Alu-Dekorrahmen 	<ul style="list-style-type: none"> KU20ZSX0 Vorsatztür, Edelstahl KF10ZAX0 Türfront mit Alu-Dekorrahmen 	<ul style="list-style-type: none"> KU20ZSX0 Vorsatztür, Edelstahl KF10ZAX0 Türfront mit Alu-Dekorrahmen
UHP*	1.228 €	964 €	913 €

Dekorrahmen für Kühl- und Gefriergeräte



**iQ500 | Unterbau
Gefrierschrank
Nischenbreite: 60 cm
GU21NADE0**

Leistung und Verbrauch	<ul style="list-style-type: none"> • Energie-Effizienzklasse¹: E • Energie^{2/3}: 189 kWh • Nutzinhalt gesamt: 85 Liter • Nutzinhalt Tiefkühlfächer: 85 Liter • Geräusch-Wert: 35 dB (A) re 1 pW • Geräusch-Effizienzklasse: B • Klimaklasse SN-T
Design und Komfort	<ul style="list-style-type: none"> • Home Connect • softEinzug mit Türdämpfung • Elektronische Temperaturregelung, über LED ablesbar • Optisches und akustisches Warnsystem bei Temperaturanstieg • Energie-Sparschaltung
Kühlteil	
Gefrierteil	<ul style="list-style-type: none"> • *** -Gefrierraum: 85 l Nutzinhalt • noFrost: nie wieder abtauen! • superGefrieren mit Einfrierautomatik • Lagerzeit bei Störung: 9 Std. • Gefriervermögen: 8 kg in 24 Std. • 3 transparente Gefriergut-Schubladen • Pizza-gerechtes Gefrierfach
Technische Informationen	<ul style="list-style-type: none"> • Flachscharnier-Technik • Türanschlag rechts, wechselbar • Be- und Entlüftung im Sockelbereich, kein Ausschnitt in der Arbeitsplatte erforderlich • 220 – 240 V • Nischenmaß⁴ (HxBxT): 82,0x60,0x55,0 cm • Gerätemaß⁴ (HxBxT): 82,0x59,8x54,8 cm
Zubehör	1 Eiswürfelschale
Sonderzubehör	<ul style="list-style-type: none"> • KU20ZSX0 Vorsatztür, Edelstahl • KF10ZAX0 Türfront mit Alu-Dekorrahmen
UHP*	1.248 €

Sonderzubehör für dekorfähige Einbau-Kühl- und Gefriergeräte



Weißer Türfront mit Dekorrahmen und Alu-Griff
für Türanschlag rechts oder links
KF10ZAX0
Maße (H x B): 697 x 581 mm
Passend für: KUR21, KUL22, GIV11 und GUN21
KF20ZAX0
Maße (H x B): 859 x 581 mm
Passend für: KI21R, KI22L
KF30ZAX0
Maße (H x B): 1006 x 581 mm
Passend für: KI32L/KI31R
KF40ZAX0
Maße (H x B): 1206 x 581 mm
Passend für: KI41R, KI42L, KI41F



Edelstahlfront mit Griff
für Türanschlag rechts oder links
KF20ZSX0
Maße (H x B): 887 x 592 mm

Sonderzubehör für die dekorfähigen Kühlgeräte der Nischenhöhe 880 mm



Edelstahlfront mit Griff
für Türanschlag rechts oder links
KF40ZSX0
Maße (H x B): 1234 x 592 mm



Sonderzubehör für alle dekorfähigen Einbau-Kühlgeräte:

Dekorrahmen-Ausgleichsblenden
KZ12810 Nutzhöhe 37 mm, alu-matt
KZ12820 Nutzhöhe 41 mm, alu-matt
KZ12830 Nutzhöhe 56 mm, alu-matt

Die KFxxx-Varianten beinhalten den Dekorrahmen.

⁴ Technische Zeichnungen zu diesen Geräten sind abgebildet in „Technische Daten Einbaugeräte 2025“. Weitere Informationen sowie den QR-Code zum Download der Datei „Technische Daten Einbaugeräte 2025“ als PDF siehe Seite 175.



iQ500 | Weinklimaschrank
mit Glastür
Nischenmaß: 82 x 30 x 55 cm
KU20WVHFO



iQ500 | Weintemperierschrank
mit Glastür
Nischenmaß: 82 x 60 x 56 cm
KU21WAHGO

Leistung und Verbrauch	<ul style="list-style-type: none"> • Energie-Effizienzklasse¹: F • Energie²: 100 kWh • Nutzinhalt gesamt: 58 Liter • Geräusch-Wert: 38 dB (A) re 1 pW • Geräusch-Effizienzklasse: C • Klimaklasse SN-ST 	<ul style="list-style-type: none"> • Energie-Effizienzklasse¹: G • Energie²: 130 kWh • Nutzinhalt gesamt: 120 Liter • Geräusch-Wert: 38 dB (A) re 1 pW • Geräusch-Effizienzklasse: C • Klimaklasse SN-ST
Design und Komfort	<ul style="list-style-type: none"> • Glastür mit UV-Schutz: 3-fach Verglasung • LED-Innenbeleuchtung • Beleuchtung ein-/ausschaltbar • Präsenterlicht • Optische und akustische Warneinrichtung bei geöffneter Tür • Kindersicherung 	<ul style="list-style-type: none"> • Glastür mit UV-Schutz: 3-fach Verglasung • LED-Innenbeleuchtung • Beleuchtung ein-/ausschaltbar • Präsenterlicht • Optische und akustische Warneinrichtung bei geöffneter Tür • Kindersicherung
Weinlagern	<ul style="list-style-type: none"> • Nutzinhalt Kühlfächer: 58 l • Temperaturbereich: 5 – 20 °C • Optimale Kälteverteilung durch Innenventilator • Anzahl Standardweinflaschen: 21 • Anzahl der Temperaturzonen: 1 • Anzahl Eichentrays Kühlen: 3 	<ul style="list-style-type: none"> • Nutzinhalt Kühlfächer: 120 l • airFresh-Filter • Temperaturbereich: 5 – 20 °C • Optimale Kälteverteilung durch Innenventilator • Abtau-Automatik • Anzahl Standardweinflaschen: 44 • Anzahl der Temperaturzonen: 2 • Anzahl Eichentrays Kühlen: 3
Technische Informationen	<ul style="list-style-type: none"> • Unterbaufähig • Flachscharnier-Technik • Mit Sockelaggregat, Be- u. Entlüftung komplett durch den Sockel • Sockelhöhe verstellbar von 10,2 bis 18,1 cm • Türöffnungswinkel 115° • Türanschlag rechts, wechselbar • Gerätemaß³ (HxBxT): 81,8 x 29,8 x 56,7 cm • Nischenmaß³ (HxBxT): 82,0 x 30,0 x 55,0 cm 	<ul style="list-style-type: none"> • Unterbaufähig • Flachscharnier-Technik • Mit Sockelaggregat, Be- u. Entlüftung komplett durch den Sockel • Sockelhöhe verstellbar von 10,2 bis 18,1 cm • Türöffnungswinkel 115° • Türanschlag rechts, wechselbar • Gerätemaß³ (HxBxT): 81,8 x 59,8 x 58,1 cm • Nischenmaß³ (HxBxT): 82,0 x 60,0 x 56,0 cm
UHP*	1.603 €	2.588 €



Beschleunigt die Zeit, damit du mehr davon hast



Energie-Effizienzklasse A
Dank des hocheffizienten Energie-spar-Systems von Siemens erreichen viele Geschirrsüpler die Energie-effizienzklasse A.



Für glänzende Spülergebnisse
Das natürliche Mineral Zeolith wandelt Feuchtigkeit in Wärme um, die dann in den Geschirrspüler-Innenraum zurückgeführt wird. Das Ergebnis ist nicht nur ein blitzsauberes und trockenes Geschirr, sondern auch ein deutlich reduzierter Energieverbrauch.



varioSpeed on demand oder varioSpeed Plus on demand: dreimal so schnell fertig
Der Spül-Turbo kann auch bei bereits laufendem Spülprogramm jederzeit zugeschaltet werden – von zu Hause oder unterwegs über die Home Connect App.



Die glassZone für eine schonende und gründliche Reinigung aller Gläser.



Ganz sicher sauber

Dank der neuen, manuell aktivierbaren glassZone können jetzt selbst wertvollste Gläser beruhigt im Geschirrspüler gereinigt werden. Sechs integrierte Düsen sorgen für eine kontinuierliche, aber sanfte Wasserzufuhr und ermöglichen damit eine gründliche Reinigung, ohne sensible Materialien zu beschädigen.



Alles auf einen Blick



Für jede Einbauvariante die perfekte Lösung

Egal, für welche Einbauvariante du dich entscheidest, du behältst den Programmstatus des Geschirrspülers stets im Blick.

Mit dem **sideLight** erkennst du sofort, ob das Spülprogramm noch läuft. Während des Betriebs leuchtet die blaue Lichtleiste den linken Möbelspalt neben dem Geschirrspüler aus. Für gehobene Ansprüche bei Geräten mit varioScharnier und ideal für den Hocheinbau.

Mit **timeLight** werden die Restlaufzeit, der Programmstatus und sogar mögliche Fehlermeldungen in hoher Auflösung auf den Fußboden projiziert.

Mit **infoLight**, dem blauen Lichtpunkt als Betriebsanzeige, hast du immer den Programmstatus im Blick.

Geschirrspüler jetzt noch intelligenter

Unser Sortiment an vernetzten Geschirrspülern bietet eine noch nie dagewesene Kontrolle über den Energie- und Wasserverbrauch des Geschirrspülers. Du erhältst detaillierte Einblicke in jedes Geschirrspüler-Programm und kannst deinen

Verbrauch über die letzten 12 Monate verfolgen. Und mit der innovativen smartStart-Funktion kannst du die Startzeit deines Geschirrspülers auf der Grundlage der Verfügbarkeit erneuerbarer Energien oder der Strompreise optimieren.



intelligentProgramm

Geschirrspüler mit dem intelligent-Programm ermöglichen über Home Connect auf Spül- und Trocknungsergebnisse sowie auf die Laufzeit Feedback zu geben. Mit jedem Spülgang lernt der Geschirrspüler dank persönlichem Feedback dazu und liefert immer bessere Resultate – bis die Ergebnisse vollkommen zufrieden stellen.

smartStart

Mit dem intelligenten Energiemanager in der Home Connect App kannst du den Startzeitpunkt deines Geschirrspülers gemäß deinen Energiepräferenzen festlegen. Ganz gleich, ob du erneuerbare Energien nutzen oder die Kosten außerhalb der Spitzenlastzeiten senken möchtest, smartStart hat alles für dich parat. Geschirrspülen wird noch effizienter, umweltfreundlicher und kostengünstiger.

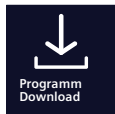

programmDownload

Siemens verbessert ständig seine Geschirrspülprogramme, damit Geschirr schneller, sauberer und energieeffizienter gespült werden kann. Mit dem downloadProgramm unserer Home-Connect-fähigen Geschirrspüler profitierst du immer von unseren Innovationen. Du kannst zusätzliche Programme herunterladen, die deinen individuellen Bedürfnissen entsprechen.

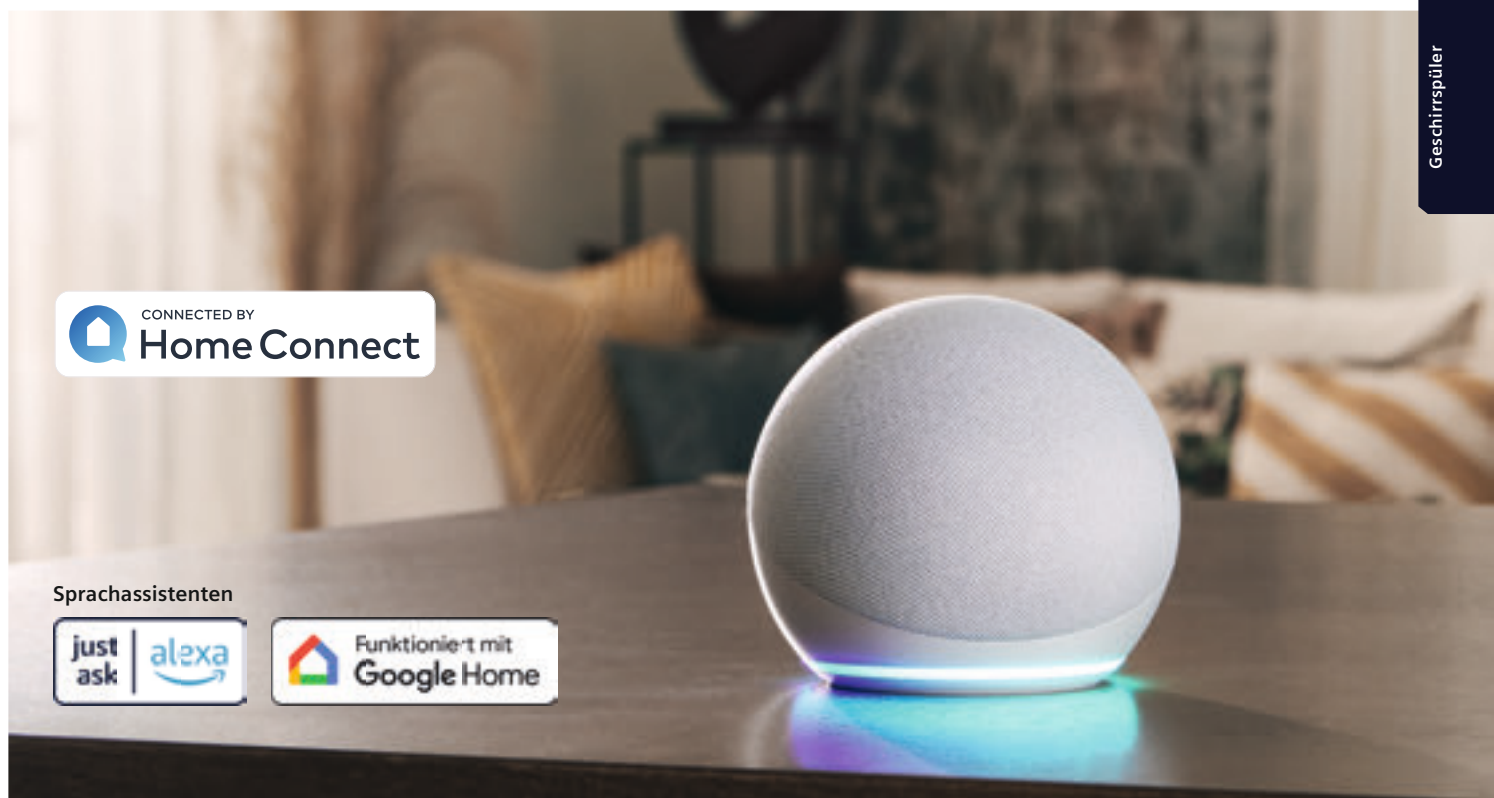

CONNECTED BY
Home Connect

Sprachassistenten





Nur das Beste fürs Geschirr: Mit den flexiblen Korbsystemen

Entspanntes und schnelles Einräumen garantiert: Die Körbe mit elegantem Design sind auf allen Ebenen von höchster Qualität. Dank des besonders flexiblen Konzepts findet jedes Geschirrstück schnell seinen Platz. Und mit den Körben flexComfort und flexComfort Pro können dank der Schutzelemente die wertvollsten Gläser jetzt sicher in der Siemens Spülmaschine untergebracht werden.

Einfach eingeräumt: Siemens Geschirrpüler



Besteckschublade SZ36DB04



Kleinteileschublade SZ36RB04

Die flexiblen Beladungsebenen für den Geschirrpüler bieten genug Platz für Bowls, Espressotassen und Schöpfkellen. Ob klassische Besteckschublade oder Kleinteileschublade – du hast die Wahl und entscheidest dich je nach Bedarf für die passende dritte Beladungsebene. Für ein Maximum an Komfort.

Leichtlaufrollen

Mit den Leichtlaufrollen gleiten die Körbe sanft und schnell und lassen sich auch voll beladen leicht herausziehen. So wird das Ein- und Ausräumen der Körbe besonders komfortabel.

VIB-Schlüssel Geschirrspüler

Geschirrspüler (Beispiel: SX87TX02CE)

1	2	3	4	5	6	7	8	9	10
S	X	8	7	T	X	0	2	C	E
Kategorie	Geräte-Typ (Maße)	Bauart	Werte-Klasse	Trocknung	Farbe (für Standgeräte und integrierbare Geräte)	Zähler	Zähler	Korbausstattung	Länderkennung
S Spülen	N 60 cm (81,5/84,5 cm)	1 Unterbau Comfort Control	1 iQ100	I Eigenwärme	W Weiß	0	0	A 60 cm Edelstahlboden + Besteckkorb	D Deutschland (MK)
	X 60 cm (86,5/89,5 cm)	2 Standgerät	3 iQ300	H Wärmetauscher	S Edelstahl	1	1	B 60 cm Edelstahlboden + nachrüstbare 3. Ebene	E Europa
	R 45 cm (81,5/84,5 cm)	3 Zubehör	5 iQ500	E autoOpen dry (Eco-Trocknung)	I Silber-inox	2	2	C 60 cm Edelstahlboden + Besteckschublade	
	K 55 cm (45 cm)	4 Unterbau	7 iQ700	Z Zeolith	J Silber/Alu-silber	3	3	K 45 cm Edelstahlboden + Besteckkorb	
	Z Zubehör	5 Teilintegriert		T Zeolith + Eco-Trocknung + hocheffiziente Isolierung	B Schwarz	4	4	L 45 cm Edelstahlboden + nachrüstbare 3. Ebene	
		6 Vollintegriert			C Schwarz-inox	5	5	M 45 cm Edelstahlboden + Besteckschublade	
		7 Vollintegriert mit varioScharnier			X Für vollintegrierte Geräte	6	6	T 60 cm Polinox-Boden + Besteckkorb	
		8 Vollintegriert mit Türöffnungsassistenten (DOA)			8 Spezial: studioLine	7	7	U 60 cm Polinox-Boden + nachrüstbare 3. Ebene	
		9 mit varioScharnier und Türöffnungsassistenten (DOA)				8	8	V 60 cm Polinox-Boden + Besteckschublade	
						9	9		
S Spülen	X 60 cm (86,5/89,5 cm)	8 Vollintegriert mit Türöffnungsassistenten (DOA)	7 iQ700	T Zeolith + Eco-Trocknung + hocheffiziente Isolierung	X Für vollintegrierte Geräte	0	2	C 60 cm Edelstahlboden + Besteckschublade	E Europa

Geschirrspüler vollintegriert – Das Sortiment im Überblick

	Gerätehöhe 86,5 cm	UHP*	Gerätehöhe 81,5 cm	UHP*	Home Connect-fähig	Energie ¹	Zeolith	glassZone	varioSpeed on demand	Wasser in l	Geräusch-Wert in dB	Geschirrkörbe (Klappstachelnreihen oben/unten)	Dritte Beladungsebene	openAssist	emotionLight	timeLight/infoLight	sideLight	Seite
Einbau-Geschirrspüler, vollintegriert, 60 cm breit																		
iQ700																		
NEU	SX87TX02CE	2.279 €	SN87TX02CE	2.259 €	●	A ↑ G	●	●	●	9,5	42	flexComfort Pro (6/8)	varioSchublade Pro	●	●	time Light		144
iQ500																		
	SX65ZX07CE	1.949 €	SN65ZX07CE	1.929 €	●	A ↑ G	●	●	●	9,0	40	flexComfort (2/8)	varioSchublade		●	time Light		144
NEU	SX65EX12CE	1.809 €	SN65EX12CE	1.789 €	●	A ↑ G		●	●	9,0	42	flexComfort (2/8)	varioSchublade		●	time Light		145
iQ300																		
NEU	SX63EX22CE	1.389 €	SN63EX22CE	1.369 €	●	A ↑ G			●	9,0	42	flex (2/4)	varioSchublade				info Light	146
NEU	SX63EX22AE	1.339 €	SN63EX22AE	1.319 €	●	A ↑ G			●	9,0	42	flex (2/4)					info Light	147
NEU	SX63EX04TE	1.219 €	SN63EX04TE	1.199 €	●	A ↑ G			●	9,0	44	varioFlex (2/2)					info Light	147
NEU	SX63HX15TE	1.139 €	SN63HX15TE	1.119 €	●	A ↑ G			●	9,0	46	varioFlex (1/4)					info Light	148
iQ100																		
NEU	SX61IX14TE	989 €	SN61IX14TE	969 €	●	A ↑ G			●	10,5	46	vario (0/2)					info Light	148
Einbau-Geschirrspüler mit varioScharnier, vollintegriert, 60 cm breit																		
iQ500																		
NEU	SX95EX12CE	1.829 €	SN95EX12CE	1.809 €	●	A ↑ G		●	●	9,0	42	flexComfort (2/8)	varioSchublade	●	●		●	145
NEU	SX73EX22CE	1.409 €	SN73EX22CE	1.389 €	●	A ↑ G			●	9,0	42	flex (2/4)	varioSchublade				●	146
Einbau-Geschirrspüler, vollintegriert, 45 cm breit																		
iQ500																		
			SR65YX08ME	1.593 €	●	A ↑ G	●		●	8,5	45	varioFlex Pro (3/4)	varioSchublade Pro		●	time Light		152
iQ300																		
			SR63EX24KE	1.295 €	●	A ↑ G			●	8,9	44	varioFlex (2/2)					info Light	152
			SR63HX74KE	1.187 €	●	A ↑ G			●	8,9	44	varioFlex (2/2)					info Light	153
iQ100																		
			SR61HX16KE	1.065 €	●	A ↑ G			●	8,9	46	vario (0/2)					info Light	154
Einbau-Geschirrspüler mit varioScharnier, vollintegriert, 45 cm breit																		
iQ300																		
			SR93EX24LE	1.396 €	●	A ↑ G			●	8,9	44	varioFlex (2/2)		●			info Light	153

Geschirrspüler teilintegriert – Das Sortiment im Überblick

	Gerätehöhe 86,5 cm	UHP*	Gerätehöhe 81,5 cm	UHP*	Home Connect-fähig	Energie ¹	Zeolith	glassZone	varioSpeed on demand	Wasser in l	Geräusch-Wert in dB	Geschirrkörbe (Klappstachelreihen oben/unten)	Dritte Beladungsebene	emotionLight	Seite
Einbau-Geschirrspüler, teilintegriert, 60 cm breit															
iQ500															
			SN55ZS07CE	1.929 €	●		●	●	●	9,5	44	flexComfort (2/8)	varioSchublade	●	149
NEU			SN55ES12CE	1.799 €	●			●	●	9,0	42	flexComfort (2/8)	varioSchublade	●	149
iQ300															
NEU	SX53ES22CE	1379 €	SN53ES22CE	1.359 €	●				●	9,0	42	flex (2/4)	varioSchublade		150
NEU			SN53ES22AE	1319 €	●				●	9,0	42	flex (2/4)			105
NEU			SN53ES04TE	1.199 €	●				●	9,0	44	varioFlex (1/4)			151
NEU			SN53HS10TE	1.109 €	●				●	9,0	46	varioFlex (1/4)			151
Einbau-Geschirrspüler, teilintegriert, 45 cm breit															
iQ300															
			SR53ES24KE	1.295 €	●				●	8,9	44	varioFlex (2/2)			154
			SR53HS74KE	1.187 €	●				●	8,5	44	varioFlex (2/2)			154
Unterbau-Geschirrspüler															
iQ300															
			SR43ES24ME	1.349 €	●				●	8,9	44	varioFlex (2/2)	varioSchublade		155

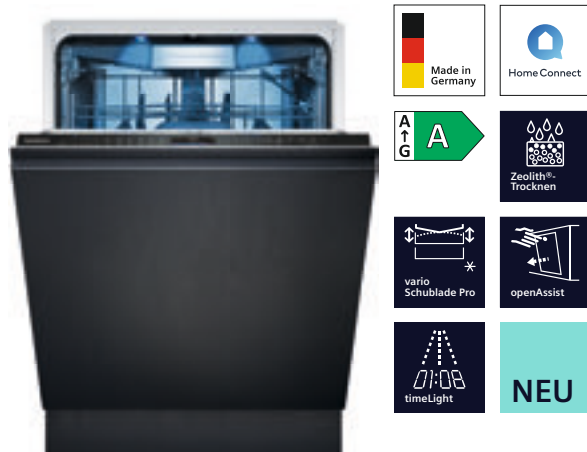

iQ700 | Einbau-Geschirrspüler XXL, vollintegriert, 86,5 cm Gerätehöhe
 SX87TX02CE Blende Schwarz (Abb.)
iQ700 | Einbau-Geschirrspüler, vollintegriert, 81,5 cm Gerätehöhe
 SN87TX02CE Blende Schwarz



iQ500 | Einbau-Geschirrspüler XXL, vollintegriert, 86,5 cm Gerätehöhe
 SX65ZX07CE Blende Schwarz (Abb.)
iQ500 | Einbau-Geschirrspüler, vollintegriert, 81,5 cm Gerätehöhe
 SN65ZX07CE Blende Schwarz

Leistung und Verbrauch	<ul style="list-style-type: none"> Energie-Effizienzklasse¹: A Energie² / Wasser³: 54 kWh / 9,5 Liter Fassungsvermögen: 14 Maßgedecke Programmdauer⁴: 4h:55min Geräusch-Wert: 42 dB (A) re 1 pW Geräusch-Effizienzklasse: B Geräusch im Silence-Programm: 41 dB(A) re 1 pW 	<ul style="list-style-type: none"> Energie-Effizienzklasse¹: B Energie² / Wasser³: 65 kWh / 9,0 Liter Fassungsvermögen: 14 Maßgedecke Programmdauer⁴: 3h:35min Geräusch-Wert: 40 dB (A) re 1 pW Geräusch-Effizienzklasse: B Geräusch im Silence-Programm: 39 dB(A) re 1 pW
Programme und Sonderfunktionen	<ul style="list-style-type: none"> 8 Progr.: Eco 50 °C, Auto 45-65 °C, Intelligent, Intensive 70 °C, Speed 60 °C, Glas 40 °C, Silence 50 °C, Favorit Vorspülen 5 Sonderfunktionen: Fernstart, Shine & Dry, intensiveZone, hygienePlus, varioSpeed Plus Maschinenpflegeprogramm varioSpeed on demand (per App) 	<ul style="list-style-type: none"> 8 Programme: Eco 50 °C, Auto 45-65 °C, Intensiv 70 °C, Kurz 60 °C, Schnell 45 °C, Glas 40 °C, Silence 50 °C, Favorit Vorspülen 4 Sonderfunktionen: Fernstart, Shine & Dry, intensiveZone, varioSpeed Plus Maschinenpflegeprogramm hygienePlus, varioSpeed on demand (per App)
Spül-/Trocknungstechnologie	<ul style="list-style-type: none"> Zeolith®-Trocknen Hocheffizienz-Energiespar-System autoOpen dry (Eco-Trocknung) mit Wärmetauscher aquaSensor dosierAssistent iQdrive Reiniger-Automatik Selbstreinigendes Sieb mit 3-fach Wellen-Filter Innenbehälter/Boden: Edelstahl/Edelstahl 	<ul style="list-style-type: none"> Zeolith®-Trocknen aquaSensor dosierAssistent iQdrive Wärmetauscher Reiniger-Automatik Selbstreinigendes Sieb mit 3-fach Wellen-Filter Innenbehälter/Boden: Edelstahl/Edelstahl
Korbssystem	<ul style="list-style-type: none"> flexComfort Pro Korbssystem mit blauen Verstellmarkierungen glassZone varioSchublade Pro Gläseranlagebügel mit blauen Antirutsch-Applikationen im Oberkorb Gläseranlagebügel im Unterkorb Höhenverstellbarer Oberkorb mit rackMatic (3-stufig) Leichtlaufrollen im Oberkorb Komfortrollen im Unterkorb Farbige Anti-Rutsch-Beschichtung im Oberkorb Korbstopper (Rack Stopper) gegen ein Überrollen des Unterkorbes Klappstachelreihen im Oberkorb (6) Flexible Klappstacheln im Unterkorb (8) Tassenablage im Ober-/Unterkorb (2-teilig) 	<ul style="list-style-type: none"> flexComfort Korbssystem mit blauen Verstellmarkierungen glassZone varioSchublade Gläseranlagebügel mit blauen Antirutsch-Applikationen im Oberkorb Gläseranlagebügel im Unterkorb Höhenverstellbarer Oberkorb mit rackMatic (3-stufig) Leichtlaufrollen im Oberkorb Komfortrollen im Unterkorb Korbstopper (Rack Stopper) gegen ein Überrollen des Unterkorbes Klappstachelreihen im Oberkorb / Unterkorb (2/8) Tassenablage im Ober-/Unterkorb (2-teilig)
Anzeige und Bedienung	<ul style="list-style-type: none"> Home Connect-fähig über WLAN Hochauflösendes TFT-Display mit Klartextanzeige Klartext-Bedienblende (englisch) Touch-Bedienung (schwarz) Bedienung von oben emotionLight blau timeLight Echtzeituhr Startzeitvorwahl: 1 – 24 Stunden 	<ul style="list-style-type: none"> Home Connect-fähig über WLAN Klartext-Bedienblende (englisch) Touch-Bedienung (schwarz) Bedienung von oben emotionLight blau timeLight Elektronische Restzeit-Anzeige in Minuten Startzeitvorwahl: 1 – 24 Stunden
Technische Informationen und Zubehör	<ul style="list-style-type: none"> Anschlusswert: 2,4 kW openAssist aquaStop®: eine Siemens Hausgeräte Garantie bei Wasserschäden – ein Geräteleben lang⁵ Kindersicherung (Öffnen durch zweimal drücken der Tür) Präzise Glasschutz-Technik Inkl. Dampfschutz Salzeinfüllhilfe (Trichter) Gerätemaß SX (H x B x T): 865 x 598 x 550 mm (ohne Griff) Gerätemaß SN (H x B x T): 815 x 598 x 550 mm (ohne Griff) 	<ul style="list-style-type: none"> Anschlusswert: 2,4 kW aquaStop®: eine Siemens Hausgeräte Garantie bei Wasserschäden – ein Geräteleben lang⁵ Präzise Glasschutz-Technik Inkl. Dampfschutz Salzeinfüllhilfe (Trichter) Gerätemaß SX (H x B x T): 865 x 598 x 550 mm (ohne Griff) Gerätemaß SN (H x B x T): 815 x 598 x 550 mm (ohne Griff)
Sonderzubehör	<p>Für SX- und SN-Geschirrspüler:</p> <ul style="list-style-type: none"> SZ73051EU, Netzkabel mit EU-Stecker, 5 m SZ72010, Schlauchverlängerung für getrennten Zu- und Ablauf SZ38BI00, Verbindungsschiene für geteilte Fronten <p>Für SX87TX02CE:</p> <ul style="list-style-type: none"> SZ30BI11, Verblendungsleisten Edelstahl (86,5 cm) SZ73045, Verblendungsleisten Edelstahl für Hocheinbau (86,5 cm) <p>Für SN87TX02CE:</p> <ul style="list-style-type: none"> SZ30BI01, Verblendungsleisten Edelstahl (81,5 cm) SZ73035, Verblendungsleisten Edelstahl für Hocheinbau (81,5 cm) SZ73056, Vorsatztür Edelstahl (81,5 cm) 	<p>Für SX- und SN-Geschirrspüler:</p> <ul style="list-style-type: none"> SZ73051EU, Netzkabel mit EU-Stecker, 5 m SZ72010, Schlauchverlängerung für getrennten Zu- und Ablauf SZ38BI00, Verbindungsschiene für geteilte Fronten <p>Für SX65ZX07CE:</p> <ul style="list-style-type: none"> SZ30BI11, Verblendungsleisten Edelstahl (86,5 cm) SZ73045, Verblendungsleisten Edelstahl für Hocheinbau (86,5 cm) <p>Für SN65ZX07CE:</p> <ul style="list-style-type: none"> SZ30BI01, Verblendungsleisten Edelstahl (81,5 cm) SZ73035, Verblendungsleisten Edelstahl für Hocheinbau (81,5 cm) SZ73056, Vorsatztür Edelstahl (81,5 cm)
	Weiteres Sonderzubehör ab S. 171	
UHP*	2.279 € SX87TX02CE 2.259 € SN87TX02CE	1.949 € SX65ZX07CE 1.929 € SN65ZX07CE



iQ500 | Einbau-Geschirrspüler XXL, vollintegriert, 86,5 cm Gerätehöhe
 SX65EX12CE Blende Schwarz
 iQ500 | Einbau-Geschirrspüler, vollintegriert, 81,5 cm Gerätehöhe
 SN65EX12CE Blende Schwarz (Abb.)

iQ500 | Einbau-Geschirrspüler XXL, vollintegriert, 86,5 cm Gerätehöhe
 SX95EX12CE mit varioScharnier, Blende Schwarz
 iQ500 | Einbau-Geschirrspüler, vollintegriert, 81,5 cm Gerätehöhe
 SN95EX12CE mit varioScharnier, Blende Schwarz (Abb.)

Leistung und Verbrauch	<ul style="list-style-type: none"> Energie-Effizienzklasse¹: A Energie² / Wasser³: 54 kWh / 9,0 Liter Fassungsvermögen: 14 Maßgedecke Programmdauer⁴: 4h:30min Geräusch-Wert: 42 dB (A) re 1 pW Geräusch-Effizienzklasse: B Geräusch im Silence-Programm: 41 dB(A) re 1 pW 	<ul style="list-style-type: none"> Energie-Effizienzklasse¹: A Energie² / Wasser³: 54 kWh / 9,0 Liter Fassungsvermögen: 14 Maßgedecke Programmdauer⁴: 4h:30min Geräusch-Wert: 42 dB (A) re 1 pW Geräusch-Effizienzklasse: B Geräusch im Silence-Programm: 41 dB(A) re 1 pW
Programme und Sonderfunktionen	<ul style="list-style-type: none"> 8 Programme: Eco 50 °C, Auto 45-65 °C, Intensiv 70 °C, Kurz 60 °C, Schnell 45 °C, Glas 40 °C, Silence 50 °C, Favorit Vorspülen 4 Sonderfunktionen: Fernstart, intensiveZone, Halbe Beladung, varioSpeed Plus Maschinenpflegeprogramm hygienePlus, varioSpeed on demand (per App) 	<ul style="list-style-type: none"> 8 Programme: Eco 50 °C, Auto 45-65 °C, Intensiv 70 °C, Kurz 60 °C, Schnell 45 °C, Glas 40 °C, Silence 50 °C, Favorit Vorspülen 4 Sonderfunktionen: Fernstart, intensiveZone, Halbe Beladung, varioSpeed Plus Maschinenpflegeprogramm hygienePlus, varioSpeed on demand (per App)
Spül-/Trocknungstechnologie	<ul style="list-style-type: none"> autoOpen dry (Eco-Trocknung) mit Wärmetauscher aquaSensor dosierAssistent iQdrive Reiniger-Automatik Selbstreinigendes Sieb mit 3-fach Wellen-Filter Innenbehälter/Boden: Edelstahl/Edelstahl 	<ul style="list-style-type: none"> autoOpen dry (Eco-Trocknung) mit Wärmetauscher aquaSensor dosierAssistent iQdrive Reiniger-Automatik Selbstreinigendes Sieb mit 3-fach Wellen-Filter Innenbehälter/Boden: Edelstahl/Edelstahl
Korbsystem	<ul style="list-style-type: none"> flexComfort Korbsystem glassZone varioSchublade Gläseranlagebügel mit blauen Antirutsch-Applikationen im Oberkorb Gläseranlagebügel im Unterkorb Höhenverstellbarer Oberkorb mit rackMatic (3-stufig) Leichtlaufrollen im Oberkorb Komfortrollen im Unterkorb Korbstopper (Rack Stopper) gegen ein Überrollen des Unterkorbes Klappstachelreihen im Oberkorb / Unterkorb (2/8) Tassenablage im Ober-/Unterkorb (2-teilig) 	<ul style="list-style-type: none"> flexComfort Korbsystem glassZone varioSchublade Gläseranlagebügel mit blauen Antirutsch-Applikationen im Oberkorb Gläseranlagebügel im Unterkorb Höhenverstellbarer Oberkorb mit rackMatic (3-stufig) Leichtlaufrollen im Oberkorb Komfortrollen im Unterkorb Korbstopper (Rack Stopper) gegen ein Überrollen des Unterkorbes Klappstachelreihen im Oberkorb / Unterkorb (2/8) Tassenablage im Ober-/Unterkorb (2-teilig)
Anzeige und Bedienung	<ul style="list-style-type: none"> Home Connect-fähig über WLAN Klartext-Bedienblende (englisch) Bedienung von oben emotionLight blau timeLight Elektronische Restzeit-Anzeige in Minuten Startzeitvorwahl: 1 – 24 Stunden 	<ul style="list-style-type: none"> Home Connect-fähig über WLAN Klartext-Bedienblende (englisch) Bedienung von oben emotionLight blau sideLight Elektronische Restzeit-Anzeige in Minuten Startzeitvorwahl: 1 – 24 Stunden
Technische Informationen und Zubehör	<ul style="list-style-type: none"> Anschlusswert: 2,4 kW aquaStop®: eine Siemens Hausgeräte Garantie bei Wasserschäden – ein Geräteleben lang⁵ Glasschon-System Inkl. Dampfschutz Salzeinfüllhilfe (Trichter) Gerätemaß SX (H x B x T): 865 x 598 x 550 mm (ohne Griff) Gerätemaß SN (H x B x T): 815 x 598 x 550 mm (ohne Griff) 	<ul style="list-style-type: none"> Anschlusswert: 2,4 kW openAssist mit varioScharnier aquaStop®: eine Siemens Hausgeräte Garantie bei Wasserschäden – ein Geräteleben lang⁵ Glasschon-System Inkl. Dampfschutz Salzeinfüllhilfe (Trichter) Gerätemaß SX (H x B x T): 865 x 598 x 550 mm (ohne Griff) Gerätemaß SN (H x B x T): 815 x 598 x 550 mm (ohne Griff)
Sonderzubehör	<p>Für SX- und SN-Geschirrspüler:</p> <ul style="list-style-type: none"> SZ73051EU, Netzkabel mit EU-Stecker, 5 m SZ72010, Schlauchverlängerung für getrennten Zu- und Ablauf SZ38BI00, Verbindungsschiene für geteilte Fronten <p>Für SX65EX12CE:</p> <ul style="list-style-type: none"> SZ30BI11, Verblendungsleisten Edelstahl (86,5 cm) SZ73045, Verblendungsleisten Edelstahl für Hocheinbau (86,5 cm) <p>Für SN65EX12CE:</p> <ul style="list-style-type: none"> SZ30BI01, Verblendungsleisten Edelstahl (81,5 cm) SZ73035, Verblendungsleisten Edelstahl für Hocheinbau (81,5 cm) SZ73056, Vorsatztür Edelstahl (81,5 cm) <p>Weiteres Sonderzubehör ab S. 171</p>	<p>Für SX- und SN-Geschirrspüler:</p> <ul style="list-style-type: none"> SZ73051EU, Netzkabel mit EU-Stecker, 5 m SZ72010, Schlauchverlängerung für getrennten Zu- und Ablauf SZ38BI00, Verbindungsschiene für geteilte Fronten <p>Für SX95EX12CE:</p> <ul style="list-style-type: none"> SZ30BI11, Verblendungsleisten Edelstahl (86,5 cm) SZ73045, Verblendungsleisten Edelstahl für Hocheinbau (86,5 cm) <p>Für SN95EX12CE:</p> <ul style="list-style-type: none"> SZ30BI01, Verblendungsleisten Edelstahl (81,5 cm) SZ73035, Verblendungsleisten Edelstahl für Hocheinbau (81,5 cm) SZ73056, Vorsatztür Edelstahl (81,5 cm) <p>Weiteres Sonderzubehör ab S. 171</p>
UHP*	1.809 € SX65EX12CE 1.789 € SN65EX12CE	1.829 € SX95EX12CE 1.809 € SN95EX12CE

³ Wasserverbrauch in Liter/Betriebszyklus (im Eco-Programm 50 °C).

⁴ Programmdauer des Eco-Programms 50 °C.

⁵ Garantiebedingungen unter siemens-home.bsh-group.com/de/kundendienst/garantie

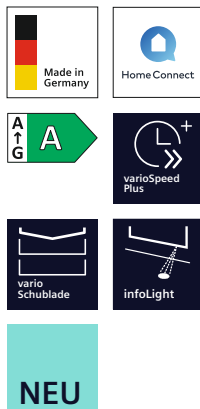

iQ300 | Einbau-Geschirrspüler XXL,
vollintegriert, 86,5 cm Gerätehöhe
SX63EX22CE Blende Schwarz/Edelstahl (Abb.)
iQ300 | Einbau-Geschirrspüler,
vollintegriert, 81,5 cm Gerätehöhe
SN63EX22CE Blende Schwarz/Edelstahl



iQ300 | Einbau-Geschirrspüler XXL,
vollintegriert, 86,5 cm Gerätehöhe
SX73EX22CE Blende Schwarz (Abb.)
iQ300 | Einbau-Geschirrspüler,
vollintegriert, 81,5 cm Gerätehöhe
SN73EX22CE Blende Schwarz

Leistung und Verbrauch	<ul style="list-style-type: none"> Energie-Effizienzklasse¹: A Energie² / Wasser³: 54 kWh / 9,0 Liter Fassungsvermögen: 14 Maßgedecke Programmdauer⁴: 4h:30min Geräusch-Wert: 42 dB (A) re 1 pW • Geräusch-Effizienzklasse: B 	<ul style="list-style-type: none"> Energie-Effizienzklasse¹: A Energie² / Wasser³: 54 kWh / 9,0 Liter Fassungsvermögen: 14 Maßgedecke Programmdauer⁴: 4h:30min Geräusch-Wert: 42 dB (A) re 1 pW • Geräusch-Effizienzklasse: B
Programme und Sonderfunktionen	<ul style="list-style-type: none"> 6 Programme: Eco 50 °C, Auto 45-65 °C, Intensiv 70 °C, Kurz 60 °C, Schnell 45 °C, Favorit • Vorspülen 4 Sonderfunktionen: Fernstart, intensiveZone, Halbe Beladung, varioSpeed Plus • Maschinenpflegeprogramm hygienePlus, varioSpeed on demand (per App) 	<ul style="list-style-type: none"> 6 Programme: Eco 50 °C, Auto 45-65 °C, Intensiv 70 °C, Kurz 60 °C, Schnell 45 °C, Favorit • Vorspülen 4 Sonderfunktionen: Fernstart, intensiveZone, Halbe Beladung, varioSpeed Plus • Maschinenpflegeprogramm hygienePlus, varioSpeed on demand (per App)
Spül-/Trocknungstechnologie	<ul style="list-style-type: none"> autoOpen dry (Eco-Trocknung) mit Wärmetauscher aquaSensor • dosierAssistent iQdrive • Reiniger-Automatik Selbstreinigendes Sieb mit 3-fach Wellen-Filter Innenbehälter/Boden: Edelstahl/Edelstahl 	<ul style="list-style-type: none"> autoOpen dry (Eco-Trocknung) mit Wärmetauscher aquaSensor • dosierAssistent iQdrive • Reiniger-Automatik Selbstreinigendes Sieb mit 3-fach Wellen-Filter Innenbehälter/Boden: Edelstahl/Edelstahl
Korbssystem	<ul style="list-style-type: none"> flex Korbssystem varioSchublade Höhenverstellbarer Oberkorb mit rackMatic (3-stufig) Komfortrollen im Unterkorb Korbstopper (Rack Stopper) gegen ein Überrollen des Unterkorbes Klappstachelreihen im Oberkorb / Unterkorb (2/4) Tassenablagen im Ober-/Unterkorb (2-teilig) 	<ul style="list-style-type: none"> flex Korbssystem varioSchublade Höhenverstellbarer Oberkorb mit rackMatic (3-stufig) Komfortrollen im Unterkorb Korbstopper (Rack Stopper) gegen ein Überrollen des Unterkorbes Klappstachelreihen im Oberkorb / Unterkorb (2/4) Tassenablagen im Ober-/Unterkorb (2-teilig)
Anzeige und Bedienung	<ul style="list-style-type: none"> Home Connect-fähig über WLAN Klartext-Bedienblende (englisch) Bedienung von oben infoLight blau Elektronische Restzeit-Anzeige in Minuten Startzeitvorwahl: 1–24 Stunden 	<ul style="list-style-type: none"> Home Connect-fähig über WLAN Klartext-Bedienblende (englisch) Bedienung von oben sideLight Elektronische Restzeit-Anzeige in Minuten Startzeitvorwahl: 1–24 Stunden
Technische Informationen und Zubehör	<ul style="list-style-type: none"> Anschlusswert: 2,4 kW aquaStop®: eine Siemens Hausgeräte Garantie bei Wasserschäden – ein Geräteleben lang⁵ • Glasschon-System Inkl. Dampfschutz • Salzeinfüllhilfe (Trichter) Gerätemaß SX (H x B x T): 865 x 598 x 550 mm (ohne Griff) Gerätemaß SN (H x B x T): 815 x 598 x 550 mm (ohne Griff) 	<ul style="list-style-type: none"> Anschlusswert: 2,4 kW • mit varioScharnier aquaStop®: eine Siemens Hausgeräte Garantie bei Wasserschäden – ein Geräteleben lang⁵ • Glasschon-System Inkl. Dampfschutz • Salzeinfüllhilfe (Trichter) Gerätemaß SX (H x B x T): 865 x 598 x 550 mm (ohne Griff) Gerätemaß SN (H x B x T): 815 x 598 x 550 mm (ohne Griff)
Sonderzubehör	<p>Für SX- und SN-Geschirrspüler:</p> <ul style="list-style-type: none"> SZ73051EU, Netzkabel mit EU-Stecker, 5 m SZ72010, Schlauchverlängerung für getrennten Zu- und Ablauf SZ38B100, Verbindungsschiene für geteilte Fronten <p>Für SX63EX22CE:</p> <ul style="list-style-type: none"> SZ30B111, Verblendungsleisten Edelstahl (86,5 cm) SZ73045, Verblendungsleisten Edelstahl für Hocheinbau (86,5 cm) <p>Für SN63EX22CE:</p> <ul style="list-style-type: none"> SZ30B101, Verblendungsleisten Edelstahl (81,5 cm) SZ73035, Verblendungsleisten Edelstahl für Hocheinbau (81,5 cm) SZ73056, Vorsatztür Edelstahl (81,5 cm) <p>Weiteres Sonderzubehör ab S. 171</p>	<p>Für SX- und SN-Geschirrspüler:</p> <ul style="list-style-type: none"> SZ73051EU, Netzkabel mit EU-Stecker, 5 m SZ72010, Schlauchverlängerung für getrennten Zu- und Ablauf SZ38B100, Verbindungsschiene für geteilte Fronten <p>Für SX73EX22CE:</p> <ul style="list-style-type: none"> SZ30B111, Verblendungsleisten Edelstahl (86,5 cm) SZ73045, Verblendungsleisten Edelstahl für Hocheinbau (86,5 cm) <p>Für SN73EX22CE:</p> <ul style="list-style-type: none"> SZ30B101, Verblendungsleisten Edelstahl (81,5 cm) SZ73035, Verblendungsleisten Edelstahl für Hocheinbau (81,5 cm) SZ73056, Vorsatztür Edelstahl (81,5 cm) <p>Weiteres Sonderzubehör ab S. 171</p>
UHP*	1.389 € SX63EX22CE 1.369 € SN63EX22CE	1.409 € SX73EX22CE 1.389 € SN73EX22CE

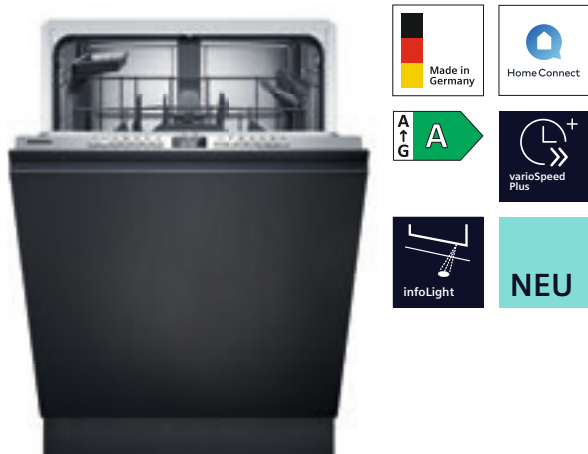

iQ300 | Einbau-Geschirrspüler XXL, vollintegriert, 86,5 cm Gerätehöhe
 SX63EX22AE Blende Schwarz/Edelstahl (Abb.)
 iQ300 | Einbau-Geschirrspüler, vollintegriert, 81,5 cm Gerätehöhe
 SN63EX22AE Blende Schwarz/Edelstahl

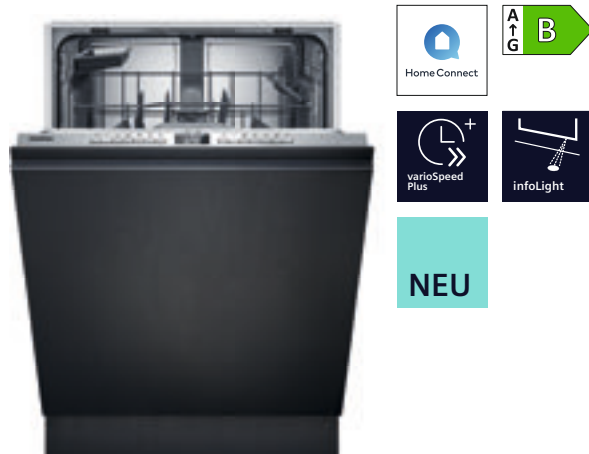

iQ300 | Einbau-Geschirrspüler XXL, vollintegriert, 86,5 cm Gerätehöhe
 SX63EX04TE Blende Schwarz/Edelstahl (Abb.)
 iQ300 | Einbau-Geschirrspüler, vollintegriert, 81,5 cm Gerätehöhe
 SN63EX04TE Blende Schwarz/Edelstahl

Leistung und Verbrauch	<ul style="list-style-type: none"> Energie-Effizienzklasse¹: A Energie² / Wasser³: 54 kWh / 9,0 Liter Fassungsvermögen: 13 Maßgedecke Programmdauer⁴: 4h:30min Geräusch-Wert: 42 dB (A) re 1 pW • Geräusch-Effizienzklasse: B 	<ul style="list-style-type: none"> Energie-Effizienzklasse¹: B Energie² / Wasser³: 64 kWh / 9,0 Liter Fassungsvermögen: 13 Maßgedecke Programmdauer⁴: 3h:55min Geräusch-Wert: 44 dB (A) re 1 pW • Geräusch-Effizienzklasse: B
Programme und Sonderfunktionen	<ul style="list-style-type: none"> 6 Programme: Eco 50 °C, Auto 45-65 °C, Intensiv 70 °C, Kurz 60 °C, Schnell 45 °C, Favorit • Vorspülen 4 Sonderfunktionen: Fernstart, intensiveZone, Halbe Beladung, varioSpeed Plus • Maschinenpflegeprogramm hygienePlus, varioSpeed on demand (per App) 	<ul style="list-style-type: none"> 6 Programme: Eco 50 °C, Auto 45-65 °C, Intensiv 70 °C, 1h 65 °C, Schnell 45 °C, Favorit • Vorspülen 4 Sonderfunktionen: Fernstart, intensiveZone, Halbe Beladung, varioSpeed Plus • Maschinenpflegeprogramm hygienePlus, varioSpeed on demand (per App)
Spül-/Trocknungstechnologie	<ul style="list-style-type: none"> autoOpen dry (Eco-Trocknung) mit Wärmetauscher aquaSensor • dosierAssistent iQdrive • Reiniger-Automatik Selbstreinigendes Sieb mit 3-fach Wellen-Filter Innenbehälter/Boden: Edelstahl/Edelstahl 	<ul style="list-style-type: none"> autoOpen dry (Eco-Trocknung) mit Wärmetauscher aquaSensor • dosierAssistent iQdrive • Reiniger-Automatik Selbstreinigendes Sieb mit 3-fach Wellen-Filter Innenbehälter/Boden: Edelstahl/Polinox
Korbssystem	<ul style="list-style-type: none"> flex Korbssystem Höhenverstellbarer Oberkorb mit rackMatic (3-stufig) Komfortrollen im Unterkorb Korbstopper (Rack Stopper) gegen ein Überrollen des Unterkorbes Klappstachelreihen im Oberkorb / Unterkorb (2/4) Besteckablage im Oberkorb Tassenablagen im Ober-/Unterkorb (2-teilig) Variabler Besteckkorb im Unterkorb 	<ul style="list-style-type: none"> varioFlex-Körbe Höhenverstellbarer Oberkorb mit rackMatic (3-stufig) Komfortrollen im Unterkorb Korbstopper (Rack Stopper) gegen ein Überrollen des Unterkorbes Klappstachelreihen im Oberkorb / Unterkorb (1/4) Besteckablage im Oberkorb Tassenablage im Oberkorb (2-teilig) Variabler Besteckkorb im Unterkorb
Anzeige und Bedienung	<ul style="list-style-type: none"> Home Connect-fähig über WLAN Klartext-Bedienblende (englisch) Bedienung von oben infoLight blau Elektronische Restzeit-Anzeige in Minuten Startzeitvorwahl: 1–24 Stunden 	<ul style="list-style-type: none"> Home Connect-fähig über WLAN Klartext-Bedienblende (englisch) Bedienung von oben infoLight blau Elektronische Restzeit-Anzeige in Minuten Startzeitvorwahl: 1–24 Stunden
Technische Informationen und Zubehör	<ul style="list-style-type: none"> Anschlusswert: 2,4 kW aquaStop[®]: eine Siemens Hausgeräte Garantie bei Wasserschäden – ein Geräteleben lang⁵ • Glasschon-System Inkl. Dampfschutz • Salzeinfüllhilfe (Trichter) Gerätemaß SX (H x B x T): 865 x 598 x 550 mm (ohne Griff) Gerätemaß SN (H x B x T): 815 x 598 x 550 mm (ohne Griff) 	<ul style="list-style-type: none"> Anschlusswert: 2,4 kW aquaStop[®]: eine Siemens Hausgeräte Garantie bei Wasserschäden – ein Geräteleben lang⁵ Glasschon-System • Inkl. Dampfschutz Gerätemaß SX (H x B x T): 865 x 598 x 550 mm (ohne Griff) Gerätemaß SN (H x B x T): 815 x 598 x 550 mm (ohne Griff)
Sonderzubehör	<p>Für SX- und SN-Geschirrspüler:</p> <ul style="list-style-type: none"> SZ73051EU, Netzkabel mit EU-Stecker, 5 m SZ72010, Schlauchverlängerung für getrennten Zu- und Ablauf SZ38B100, Verbindungsschiene für geteilte Fronten <p>Für SX63EX22AE:</p> <ul style="list-style-type: none"> SZ30B111, Verblendungsleisten Edelstahl (86,5 cm) SZ73045, Verblendungsleisten Edelstahl für Hocheinbau (86,5 cm) <p>Für SN63EX22AE:</p> <ul style="list-style-type: none"> SZ30B101, Verblendungsleisten Edelstahl (81,5 cm) SZ73035, Verblendungsleisten Edelstahl für Hocheinbau (81,5 cm) SZ73056, Vorsatztür Edelstahl (81,5 cm) <p>Weiteres Sonderzubehör ab S. 171</p>	<p>Für SX- und SN-Geschirrspüler:</p> <ul style="list-style-type: none"> SZ73051EU, Netzkabel mit EU-Stecker, 5 m SZ72010, Schlauchverlängerung für getrennten Zu- und Ablauf SZ38B100, Verbindungsschiene für geteilte Fronten SZ73010, Klappscharnier für hohe Korpusmaße <p>Für SX63EX04TE:</p> <ul style="list-style-type: none"> SZ30B122, Verblendungsleisten Edelstahl (86,5 cm) <p>Für SN63EX04TE:</p> <ul style="list-style-type: none"> SZ30B102, Verblendungsleisten Edelstahl (81,5 cm) SZ73056, Vorsatztür Edelstahl (81,5 cm) <p>Weiteres Sonderzubehör ab S. 171</p>
UHP*	1.339 € SX63EX22AE 1.319 € SN63EX22AE	1.219 € SX63EX04TE 1.199 € SN63EX04TE

³ Wasserverbrauch in Liter/Betriebszyklus (im Eco-Programm 50 °C).

⁴ Programmdauer des Eco-Programms 50 °C.

⁵ Garantiebedingungen unter siemens-home.bsh-group.com/de/kundendienst/garantie

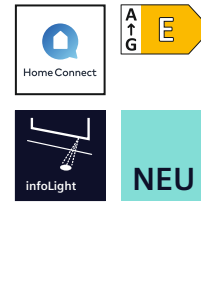
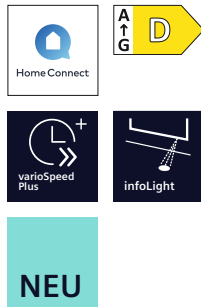

iQ300 | Einbau-Geschirrspüler XXL, vollintegriert, 86,5 cm Gerätehöhe
 SX63HX15TE Blende Schwarz (Abb.)
iQ300 | Einbau-Geschirrspüler, vollintegriert, 81,5 cm Gerätehöhe
 SN63HX15TE Blende Schwarz

iQ100 | Einbau-Geschirrspüler XXL, vollintegriert, 86,5 cm Gerätehöhe
 SX61IX14TE Blende Schwarz (Abb.)
iQ100 | Einbau-Geschirrspüler, vollintegriert, 81,5 cm Gerätehöhe
 SN61IX14TE Blende Schwarz

Leistung und Verbrauch	<ul style="list-style-type: none"> Energie-Effizienzklasse¹: D Energie² / Wasser³: 84 kWh / 9,0 Liter Fassungsvermögen: 13 Maßgedecke Programmdauer¹: 4h:30min Geräusch-Wert: 46 dB (A) re 1 pW • Geräusch-Effizienzklasse: C 	<ul style="list-style-type: none"> Energie-Effizienzklasse¹: E Energie² / Wasser³: 94 kWh / 9,5 Liter Fassungsvermögen: 13 Maßgedecke Programmdauer¹: 4h:10min Geräusch-Wert: 46 dB (A) re 1 pW • Geräusch-Effizienzklasse: C
Programme und Sonderfunktionen	<ul style="list-style-type: none"> 5 Programme: Eco 50 °C, Auto 45-65 °C, Intensiv 70 °C, 1h 65 °C, Schnell 45 °C, Favorit • Vorspülen 4 Sonderfunktionen: Fernstart, intensiveZone, Halbe Beladung, varioSpeed Plus • Maschinenpflegeprogramm hygienePlus, varioSpeed on demand (per App) 	<ul style="list-style-type: none"> 5 Programme: Eco 50 °C, Auto 45-65 °C, Intensiv 70 °C, 1h 65 °C, Favorit • Vorspülen 3 Sonderfunktionen: Fernstart, hygienePlus, varioSpeed Maschinenpflegeprogramm varioSpeed on demand (per App)
Spül-/Trocknungstechnologie	<ul style="list-style-type: none"> Wärmetauscher aquaSensor dosierAssistent iQdrive-Motor Reiniger-Automatik Selbstreinigendes Sieb mit 3-fach Wellen-Filter Innenbehälter/Boden: Edelstahl/Polinox 	<ul style="list-style-type: none"> aquaSensor dosierAssistent iQdrive-Motor Reiniger-Automatik Selbstreinigendes Sieb mit 3-fach Wellen-Filter Innenbehälter/Boden: Edelstahl/Polinox
Korbsystem	<ul style="list-style-type: none"> varioFlex-Körbe Höhenverstellbarer Oberkorb mit rackMatic (3-stufig) Komfortrollen im Unterkorb Korbstopper (Rack Stopper) gegen ein Überrollen des Unterkorbes Klappstachelreihen im Oberkorb / Unterkorb (1/4) Besteckablage im Oberkorb Variabler Besteckkorb im Unterkorb Tassenablage im Oberkorb (2-teilig) 	<ul style="list-style-type: none"> vario-Körbe Höhenverstellbarer Oberkorb Komfortrollen im Unterkorb Korbstopper (Rack Stopper) gegen ein Überrollen des Unterkorbes Klappstachelreihen im Unterkorb (2) Besteckablage im Oberkorb Besteckkorb im Unterkorb Tassenablage im Oberkorb (2-teilig)
Anzeige und Bedienung	<ul style="list-style-type: none"> Home Connect-fähig über WLAN Klartext-Bedienblende (englisch) Bedienung von oben infoLight blau Elektronische Restzeit-Anzeige in Minuten Startzeitvorwahl: 1-24 Stunden Akustisches Programmende-Signal 	<ul style="list-style-type: none"> Home Connect-fähig über WLAN Klartext-Bedienblende (englisch) Bedienung von oben infoLight blau Startzeitvorwahl: 3, 6 oder 9 Stunden Akustisches Programmende-Signal
Technische Informationen und Zubehör	<ul style="list-style-type: none"> Anschlusswert: 2,4 kW aquaStop®: eine Siemens Hausgeräte Garantie bei Wasserschäden – ein Geräteleben lang⁵ Glasschon-System • Inkl. Dampfschutz Gerätemaß SX (H x B x T): 865 x 598 x 550 mm (ohne Griff) Gerätemaß SN (H x B x T): 815 x 598 x 550 mm (ohne Griff) 	<ul style="list-style-type: none"> Anschlusswert: 2,4 kW aquaStop®: eine Siemens Hausgeräte Garantie bei Wasserschäden – ein Geräteleben lang⁵ Glasschon-System • Inkl. Dampfschutz Gerätemaß SX (H x B x T): 865 x 598 x 550 mm (ohne Griff) Gerätemaß SN (H x B x T): 815 x 598 x 550 mm (ohne Griff)
Sonderzubehör	<p>Für SX- und SN-Geschirrspüler:</p> <ul style="list-style-type: none"> SZ73051EU, Netzkabel mit EU-Stecker, 5 m SZ72010, Schlauchverlängerung für getrennten Zu- und Ablauf SZ38BI00, Verbindungsschiene für geteilte Fronten SZ73010, Klappscharnier für hohe Korpusmaße <p>Für SX63HX15TE:</p> <ul style="list-style-type: none"> SZ30BI22, Verblendungsleisten Edelstahl (86,5 cm) <p>Für SN63HX15TE:</p> <ul style="list-style-type: none"> SZ30BI02, Verblendungsleisten Edelstahl (81,5 cm) SZ73056, Vorsatztür Edelstahl (81,5 cm) <p>Weiteres Sonderzubehör ab S. 171</p>	<p>Für SX- und SN-Geschirrspüler:</p> <ul style="list-style-type: none"> SZ73051EU, Netzkabel mit EU-Stecker, 5 m SZ72010, Schlauchverlängerung für getrennten Zu- und Ablauf SZ38BI00, Verbindungsschiene für geteilte Fronten SZ73010, Klappscharnier für hohe Korpusmaße <p>Für SX61IX14TE:</p> <ul style="list-style-type: none"> SZ30BI22, Verblendungsleisten Edelstahl (86,5 cm) <p>Für SN61IX14TE:</p> <ul style="list-style-type: none"> SZ30BI02, Verblendungsleisten Edelstahl (81,5 cm) SZ73056, Vorsatztür Edelstahl (81,5 cm) <p>Weiteres Sonderzubehör ab S. 171</p>
UHP*	1.139 € SX63HX15TE 1.119 € SN63HX15TE	989 € SX61IX14TE 969 € SN61IX14TE



iQ500 | Einbau-Geschirrspüler, teilintegriert, 81,5 cm Gerätehöhe
SN55ZS07CE Blende Edelstahl

iQ500 | Einbau-Geschirrspüler, teilintegriert, 81,5 cm Gerätehöhe
SN55ES12CE Blende Edelstahl

Leistung und Verbrauch	<ul style="list-style-type: none"> Energie-Effizienzklasse¹: B Energie² / Wasser³: 65 kWh / 9,0 Liter Fassungsvermögen: 14 Maßgedecke Programmdauer⁴: 3h:35min Geräusch-Wert: 40 dB (A) re 1 pW Geräusch-Effizienzklasse: B Geräusch im Silence-Programm: 39 dB(A) re 1 pW 	<ul style="list-style-type: none"> Energie-Effizienzklasse¹: A Energie² / Wasser³: 54 kWh / 9,0 Liter Fassungsvermögen: 14 Maßgedecke Programmdauer⁴: 4h:30min Geräusch-Wert: 42 dB (A) re 1 pW Geräusch-Effizienzklasse: B Geräusch im Silence-Programm: 41 dB(A) re 1 pW
Programme und Sonderfunktionen	<ul style="list-style-type: none"> 8 Programme: Eco 50 °C, Auto 45-65 °C, Intensiv 70 °C, Kurz 60 °C, Schnell 45 °C, Glas 40 °C, Silence 50 °C, Favorit Vorspülen 4 Sonderfunktionen: Fernstart, Shine & Dry, intensiveZone, varioSpeed Plus Maschinenpflegeprogramm hygienePlus, varioSpeed on demand (per App) 	<ul style="list-style-type: none"> 8 Programme: Eco 50 °C, Auto 45-65 °C, Intensiv 70 °C, Kurz 60 °C, Schnell 45 °C, Glas 40 °C, Silence 50 °C, Favorit Vorspülen 4 Sonderfunktionen: Fernstart, intensiveZone, Halbe Beladung, varioSpeed Plus Maschinenpflegeprogramm hygienePlus, varioSpeed on demand (per App)
Spül-/Trocknungstechnologie	<ul style="list-style-type: none"> Zeolith®-Trocknen Wärmetauscher aquaSensor dosierAssistent iQdrive Reiniger-Automatik Selbstreinigendes Sieb mit 3-fach Wellen-Filter Innenbehälter/Boden: Edelstahl/Edelstahl 	<ul style="list-style-type: none"> autoOpen dry (Eco-Trocknung) mit Wärmetauscher aquaSensor dosierAssistent iQdrive Reiniger-Automatik Selbstreinigendes Sieb mit 3-fach Wellen-Filter Innenbehälter/Boden: Edelstahl/Edelstahl
Korbsystem	<ul style="list-style-type: none"> flexComfort Korbsystem mit blauen Verstellmarkierungen glassZone varioSchublade Gläseranlagebügel mit blauen Antirutsch-Applikationen im Oberkorb Gläseranlagebügel im Unterkorb Höhenverstellbarer Oberkorb mit rackMatic (3-stufig) Leichtlaufrollen im Oberkorb Komfortrollen im Unterkorb Korbstopper (Rack Stopper) gegen ein Überrollen des Unterkorbes Klappstachelreihen im Oberkorb / Unterkorb (2/8) Tassenablage im Ober-/Unterkorb (2-teilig) 	<ul style="list-style-type: none"> flexComfort Korbsystem mit blauen Verstellmarkierungen glassZone varioSchublade Gläseranlagebügel mit blauen Antirutsch-Applikationen im Oberkorb Gläseranlagebügel im Unterkorb Höhenverstellbarer Oberkorb mit rackMatic (3-stufig) Leichtlaufrollen im Oberkorb Komfortrollen im Unterkorb Korbstopper (Rack Stopper) gegen ein Überrollen des Unterkorbes Klappstachelreihen im Oberkorb / Unterkorb (2/8) Tassenablage im Ober-/Unterkorb (2-teilig)
Anzeige und Bedienung	<ul style="list-style-type: none"> Home Connect-fähig über WLAN Klartext-Bedienblende (englisch) Touch-Bedienung (schwarz) emotionLight blau Elektronische Restzeit-Anzeige in Minuten Startzeitvorwahl: 1 – 24 Stunden Programmablauf-Anzeige 	<ul style="list-style-type: none"> Home Connect-fähig über WLAN Klartext-Bedienblende (englisch) Touch-Bedienung (schwarz) emotionLight blau Elektronische Restzeit-Anzeige in Minuten Startzeitvorwahl: 1 – 24 Stunden
Technische Informationen und Zubehör	<ul style="list-style-type: none"> Anschlusswert: 2,4 kW aquaStop®: eine Siemens Hausgeräte Garantie bei Wasserschäden – ein Geräteleben lang⁵ Tastensperre Präzise Glasschutz-Technik Inkl. Dampfschutz Salzeinfüllhilfe (Trichter) Gerätemaß (H x B x T): 815 x 598 x 573 mm 	<ul style="list-style-type: none"> Anschlusswert: 2,4 kW aquaStop®: eine Siemens Hausgeräte Garantie bei Wasserschäden – ein Geräteleben lang⁵ Tastensperre Glasschon-System Inkl. Dampfschutz Salzeinfüllhilfe (Trichter) Gerätemaß (H x B x T): 815 x 598 x 573 mm
Sonderzubehör	<ul style="list-style-type: none"> SZ73051EU, Netzkabel mit EU-Stecker, 5 m SZ72010, Schlauchverlängerung für getrennten Zu- und Ablauf SZ30BI01, Verblendungsleisten Edelstahl (81,5 cm) SZ73035, Verblendungsleisten Edelstahl für Hocheinbau (81,5 cm) SZ73125, Türfront und Sockelblende <p>Weiteres Sonderzubehör ab S. 171</p>	<ul style="list-style-type: none"> SZ73051EU, Netzkabel mit EU-Stecker, 5 m SZ72010, Schlauchverlängerung für getrennten Zu- und Ablauf SZ30BI01, Verblendungsleisten Edelstahl (81,5 cm) SZ73035, Verblendungsleisten Edelstahl für Hocheinbau (81,5 cm) SZ73125, Türfront und Sockelblende <p>Weiteres Sonderzubehör ab S. 171</p>
UHP*	1.929 €	1.799 €

⁴ Programmdauer des Eco-Programms 50 °C.

⁵ Garantiebedingungen unter [siemens-home.bsh-group.com/de/kundendienst/garantie](https://www.siemens-home.bsh-group.com/de/kundendienst/garantie)

⁷ Anlauftermine und technische Daten sind vorläufig. Eine Lieferfähigkeit zu diesem Datum kann nicht zugesagt werden.



iQ300 | Einbau-Geschirrspüler XXL, teilintegriert, 86,5 cm Gerätehöhe

SX53ES22CE Blende Edelstahl (Abb.)

iQ300 | Einbau-Geschirrspüler, teilintegriert, 81,5 cm Gerätehöhe

SN53ES22CE Blende Edelstahl



iQ300 | Einbau-Geschirrspüler, teilintegriert, 81,5 cm Gerätehöhe

SN53ES22AE Blende Edelstahl

Leistung und Verbrauch	<ul style="list-style-type: none"> Energie-Effizienzklasse¹: A Energie²/Wasser³: 54 kWh/9,0 Liter Fassungsvermögen: 14 Maßgedecke Programmdauer⁴: 4h:30min Geräusch-Wert: 42 dB (A) re 1 pW • Geräusch-Effizienzklasse: B 	<ul style="list-style-type: none"> Energie-Effizienzklasse¹: A Energie²/Wasser³: 54 kWh/9,0 Liter Fassungsvermögen: 13 Maßgedecke Programmdauer⁴: 4h:30min Geräusch-Wert: 42 dB (A) re 1 pW Geräusch-Effizienzklasse: B
Programme und Sonderfunktionen	<ul style="list-style-type: none"> 6 Programme: Eco 50 °C, Auto 45-65 °C, Intensiv 70 °C, Kurz 60 °C, Schnell 45 °C, Favorit • Vorspülen 4 Sonderfunktionen: Fernstart, intensiveZone, Halbe Beladung, varioSpeed Plus Maschinenpflegeprogramm hygienePlus, varioSpeed on demand (per App) 	<ul style="list-style-type: none"> 6 Programme: Eco 50 °C, Auto 45-65 °C, Intensiv 70 °C, Kurz 60 °C, Schnell 45 °C, Favorit • Vorspülen 4 Sonderfunktionen: Fernstart, intensiveZone, Halbe Beladung, varioSpeed Plus Maschinenpflegeprogramm hygienePlus, varioSpeed on demand (per App)
Spül-/Trocknungstechnologie	<ul style="list-style-type: none"> autoOpen dry (Eco-Trocknung) mit Wärmetauscher aquaSensor dosierAssistent iQdrive Reiniger-Automatik Selbstreinigendes Sieb mit 3-fach Wellen-Filter Innenbehälter/Boden: Edelstahl/Edelstahl 	<ul style="list-style-type: none"> autoOpen dry (Eco-Trocknung) mit Wärmetauscher aquaSensor dosierAssistent iQdrive Reiniger-Automatik Selbstreinigendes Sieb mit 3-fach Wellen-Filter Innenbehälter/Boden: Edelstahl/Edelstahl
Korbsystem	<ul style="list-style-type: none"> flex Korbsystem varioSchublade Höhenverstellbarer Oberkorb mit rackMatic (3-stufig) Komfortrollen im Unterkorb Korbstopper (Rack Stopper) gegen ein Überrollen des Unterkorbes Klappstachelreihen im Oberkorb / Unterkorb (2/4) Tassenablagen im Ober-/Unterkorb (2-teilig) 	<ul style="list-style-type: none"> flex Korbsystem Höhenverstellbarer Oberkorb mit rackMatic (3-stufig) Komfortrollen im Unterkorb Korbstopper (Rack Stopper) gegen ein Überrollen des Unterkorbes Klappstachelreihen im Oberkorb / Unterkorb (2/4) Besteckablage im Oberkorb Tassenablage im Oberkorb (2-teilig) Variabler Besteckkorb im Unterkorb
Anzeige und Bedienung	<ul style="list-style-type: none"> Home Connect-fähig über WLAN Klartext-Bedienblende (englisch) Elektronische Restzeit-Anzeige in Minuten Startzeitvorwahl: 1–24 Stunden 	<ul style="list-style-type: none"> Home Connect-fähig über WLAN Klartext-Bedienblende (englisch) Elektronische Restzeit-Anzeige in Minuten Startzeitvorwahl: 1–24 Stunden
Technische Informationen und Zubehör	<ul style="list-style-type: none"> Anschlusswert: 2,4 kW aquaStop®: eine Siemens Hausgeräte Garantie bei Wasserschäden – ein Geräteleben lang⁵ Tastensperre Glasschon-System Inkl. Dampfschutz • Salzeinfüllhilfe (Trichter) Gerätemaß SX (H x B x T): 865 x 598 x 573 mm Gerätemaß SN (H x B x T): 815 x 598 x 573 mm 	<ul style="list-style-type: none"> Anschlusswert: 2,4 kW aquaStop®: eine Siemens Hausgeräte Garantie bei Wasserschäden – ein Geräteleben lang⁵ Tastensperre Glasschon-System Inkl. Dampfschutz Salzeinfüllhilfe (Trichter) Gerätemaß (H x B x T): 815 x 598 x 573 mm
Sonderzubehör	<p>Für SX- und SN-Geschirrspüler:</p> <ul style="list-style-type: none"> SZ73051EU, Netzkabel mit EU-Stecker, 5 m SZ72010, Schlauchverlängerung für getrennten Zu- und Ablauf <p>Für SX53ES22CE :</p> <ul style="list-style-type: none"> SZ30BI02, Verblendungsleisten Edelstahl (86,5 cm) SZ73045, Verblendungsleisten Edelstahl für Hocheinbau (86,5 cm) <p>Für SN53ES22CE:</p> <ul style="list-style-type: none"> SZ30BI01, Verblendungsleisten Edelstahl (81,5 cm) SZ73035, Verblendungsleisten Edelstahl für Hocheinbau (81,5 cm) SZ73125, Türfront und Sockelblende <p>Weiteres Sonderzubehör ab S. 171</p>	<ul style="list-style-type: none"> SZ73051EU, Netzkabel mit EU-Stecker, 5 m SZ72010, Schlauchverlängerung für getrennten Zu- und Ablauf SZ30BI01, Verblendungsleisten Edelstahl (81,5 cm) SZ73035, Verblendungsleisten Edelstahl für Hocheinbau (81,5 cm) SZ73125, Türfront und Sockelblende <p>Weiteres Sonderzubehör ab S. 171</p>
UHP*	1.379 € SX53ES22CE 1.359 € SN53ES22CE	1.319 €



iQ300 | Einbau-Geschirrspüler, teilintegriert, 81,5 cm Gerätehöhe
SN53ES04TE Blende Edelstahl

iQ300 | Einbau-Geschirrspüler, teilintegriert, 81,5 cm Gerätehöhe
SN53HS10TE Blende Edelstahl

Leistung und Verbrauch	<ul style="list-style-type: none"> Energie-Effizienzklasse¹: B Energie² / Wasser³: 64 kWh / 9,0 Liter Fassungsvermögen: 13 Maßße decke Programmdauer⁴: 3h:35min Geräusch-Wert: 44 dB (A) re 1 pW Geräusch-Effizienzklasse: B 	<ul style="list-style-type: none"> Energie-Effizienzklasse¹: D Energie² / Wasser³: 84 kWh / 9,0 Liter Fassungsvermögen: 13 Maßgedecke Programmdauer⁴: 4h:30min Geräusch-Wert: 46 dB (A) re 1 pW Geräusch-Effizienzklasse: C
Programme und Sonderfunktionen	<ul style="list-style-type: none"> 6 Programme: Eco 50 °C, Auto 45-65 °C, Intensiv 70 °C, 1h 65 °C, Schnell 45 °C, Favorit • Vorspülen 4 Sonderfunktionen: Fernstart, intensiveZone, Halbe Beladung, varioSpeed Plus Maschinenpflegeprogramm hygienePlus, varioSpeed on demand (per App) 	<ul style="list-style-type: none"> 6 Programme: Eco 50 °C, Auto 45-65 °C, Intensiv 70 °C, 1h 65 °C, Schnell 45 °C, Favorit • Vorspülen 4 Sonderfunktionen: Fernstart, intensiveZone, Halbe Beladung, varioSpeed Plus Maschinenpflegeprogramm hygienePlus, varioSpeed on demand (per App)
Spül-/Trocknungstechnologie	<ul style="list-style-type: none"> autoOpen dry (Eco-Trocknung) mit Wärmetauscher aquaSensor dosierAssistent iQdrive Reiniger-Automatik Selbstreinigendes Sieb mit 3-fach Wellen-Filter Innenbehälter/Boden: Edelstahl/Polinox 	<ul style="list-style-type: none"> aquaSensor dosierAssistent iQdrive Wärmetauscher Reiniger-Automatik Selbstreinigendes Sieb mit 3-fach Wellen-Filter Innenbehälter/Boden: Edelstahl/Polinox
Korbsystem	<ul style="list-style-type: none"> varioFlex-Körbe Höhenverstellbarer Oberkorb mit rackMatic (3-stufig) Komfortrollen im Unterkorb Korbstopper (Rack Stopper) gegen ein Überrollen des Unterkorbes Klappstachelreihen im Oberkorb / Unterkorb (1/4) Tassenablage im Oberkorb (2-teilig) Variabler Besteckkorb im Unterkorb 	<ul style="list-style-type: none"> varioFlex-Körbe Höhenverstellbarer Oberkorb mit rackMatic (3-stufig) Komfortrollen im Unterkorb Korbstopper (Rack Stopper) gegen ein Überrollen des Unterkorbes Klappstachelreihen im Oberkorb / Unterkorb (1/4) Tassenablage im Oberkorb (2-teilig) Variabler Besteckkorb im Unterkorb
Anzeige und Bedienung	<ul style="list-style-type: none"> Home Connect-fähig über WLAN Klartext-Bedienblende (englisch) Elektronische Restzeit-Anzeige in Minuten Startzeitvorwahl: 1 – 24 Stunden 	<ul style="list-style-type: none"> Home Connect-fähig über WLAN Klartext-Bedienblende (englisch) Elektronische Restzeit-Anzeige in Minuten Startzeitvorwahl: 1 – 24 Stunden
Technische Informationen und Zubehör	<ul style="list-style-type: none"> Anschlusswert: 2,4 kW aquaStop®: eine Siemens Hausgeräte Garantie bei Wasserschäden – ein Geräteleben lang⁵ Tastensperre Glasschon-System Inkl. Dampfschutz Salzeinfüllhilfe (Trichter) Gerätemaß (H x B x T): 815 x 598 x 573 mm 	<ul style="list-style-type: none"> Anschlusswert: 2,4 kW aquaStop®: eine Siemens Hausgeräte Garantie bei Wasserschäden – ein Geräteleben lang⁵ Tastensperre Glasschon-System Inkl. Dampfschutz Gerätemaß (H x B x T): 815 x 598 x 573 mm
Sonderzubehör	<ul style="list-style-type: none"> SZ73051EU, Netzkabel mit EU-Stecker, 5 m SZ72010, Schlauchverlängerung für getrennten Zu- und Ablauf SZ30BI01, Verblendungsleisten Edelstahl (81,5 cm) SZ73035, Verblendungsleisten Edelstahl für Hocheinbau (81,5 cm) SZ73125, Türfront und Sockelblende 	<ul style="list-style-type: none"> SZ73051EU, Netzkabel mit EU-Stecker, 5 m SZ72010, Schlauchverlängerung für getrennten Zu- und Ablauf SZ30BI02, Verblendungsleisten Edelstahl (81,5 cm) SZ73125, Türfront und Sockelblende
	Weiteres Sonderzubehör ab S. 171	Weiteres Sonderzubehör ab S. 171
UHP*	1.199 €	1.109 €

³ Wasserverbrauch in Liter/Betriebszyklus (im Eco-Programm 50 °C).

⁴ Programmdauer des Eco-Programms 50 °C.

⁵ Garantiebedingungen unter siemens-home.bsh-group.com/de/kundendienst/garantie

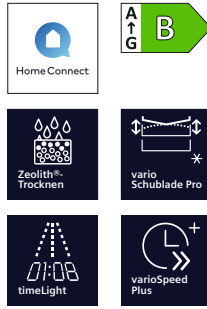

iQ500 | Einbau-Geschirrspüler, vollintegriert, 45 cm breit

SR65YX08ME Blende Schwarz

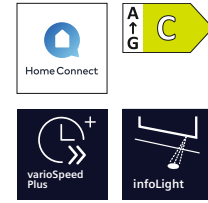

iQ300 | Einbau-Geschirrspüler, vollintegriert, 45 cm breit

SR63EX24KE Blende Schwarz/Edelstahl

Leistung und Verbrauch	<ul style="list-style-type: none"> Energie-Effizienzklasse¹: B Energie² / Wasser³: 51 kWh / 8,5 Liter Fassungsvermögen: 10 Maßgedecke Programmdauer⁴: 3h:45min Geräusch-Wert: 43 dB (A) re 1 pW Geräusch-Effizienzklasse: B 	<ul style="list-style-type: none"> Energie-Effizienzklasse¹: C Energie² / Wasser³: 59 kWh / 8,9 Liter Fassungsvermögen: 10 Maßgedecke Programmdauer⁴: 3h:15min Geräusch-Wert: 44 dB (A) re 1 pW Geräusch-Effizienzklasse: B
Programme und Sonderfunktionen	<ul style="list-style-type: none"> 6 Programme: Eco 50 °C, Auto 45-65 °C, Intensiv 70 °C, Kurz 60 °C, brilliantShine 40 °C, Favorit Vorspülen 4 Sonderfunktionen: Fernstart, Shine & Dry, intensiveZone, varioSpeed Plus Maschinenpflegeprogramm hygienePlus, varioSpeed on demand (per App) 	<ul style="list-style-type: none"> 6 Programme: Eco 50 °C, Auto 45-65 °C, Intensiv 70 °C, 1h 65 °C, Schnell 45 °C, Favorit Vorspülen 4 Sonderfunktionen: Fernstart, intensiveZone, hygienePlus, varioSpeed Plus Maschinenpflegeprogramm varioSpeed on demand (per App)
Spül-/Trocknungstechnologie	<ul style="list-style-type: none"> Zeolith®-Trocknen autoOpen dry (Eco-Trocknung) mit Wärmetauscher aquaSensor dosierAssistent iQdrive Reiniger-Automatik duoPower-Sprüharme im Oberkorb Selbstreinigendes Sieb mit 3-fach Wellen-Filter Innenbehälter/Boden: Edelstahl/Edelstahl 	<ul style="list-style-type: none"> autoOpen dry (Eco-Trocknung) mit Wärmetauscher aquaSensor dosierAssistent iQdrive Reiniger-Automatik Selbstreinigendes Sieb mit 3-fach Wellen-Filter duoPower-Sprüharme im Oberkorb Innenbehälter/Boden: Edelstahl/Edelstahl
Korbsystem	<ul style="list-style-type: none"> varioFlex Pro Korbsystem mit blauen Verstellmarkierungen varioSchublade Pro Gläseranlagebügel im Unterkorb Höhenverstellbarer Oberkorb mit rackMatic (3-stufig) Komfortrollen im Unterkorb Korbstopper (Rack Stopper) gegen ein Überrollen des Unterkorbes Klappstachelreihen im Oberkorb / Unterkorb (3/4) Tassenablage im Ober-/Unterkorb (2-teilig) 	<ul style="list-style-type: none"> varioFlex Korbsystem varioBesteckkorb im Unterkorb Gläseranlagebügel im Unterkorb Höhenverstellbarer Oberkorb mit rackMatic (3-stufig) Farbige Anti-Rutsch-Beschichtung im Oberkorb Komfortrollen im Unterkorb Korbstopper (Rack Stopper) gegen ein Überrollen des Unterkorbes Klappstachelreihen im Oberkorb / Unterkorb (1/2) Tassenablage im Ober-/Unterkorb (2-teilig) Besteckablage im Oberkorb
Anzeige und Bedienung	<ul style="list-style-type: none"> Home Connect-fähig über WLAN Klartext-Bedienblende (englisch) Touch-Bedienung (schwarz) Bedienung von oben emotionLight blau timeLight Startzeitvorwahl: 1–24 Stunden Elektronische Restzeit-Anzeige in Minuten 	<ul style="list-style-type: none"> Home Connect-fähig über WLAN Klartext-Bedienblende (englisch) Bedienung von oben infoLight blau Startzeitvorwahl: 1–24 Stunden Elektronische Restzeit-Anzeige in Minuten
Technische Informationen und Zubehör	<ul style="list-style-type: none"> Anschlusswert: 2,4 kW aquaStop®: eine Siemens Hausgeräte Garantie bei Wasserschäden – ein Geräteleben lang⁵ Präzise Glasschutz-Technik • Inkl. Dampfschutz Inkl. Flaschenhalter (Kunststoff) Salzeinfüllhilfe (Trichter) Gerätemaß (H x B x T): 815 x 448 x 550 mm (ohne Griff) 	<ul style="list-style-type: none"> Anschlusswert: 2,4 kW aquaStop®: eine Siemens Hausgeräte Garantie bei Wasserschäden – ein Geräteleben lang⁵ Glasschon-System Inkl. Dampfschutz Salzeinfüllhilfe (Trichter) Gerätemaß (H x B x T): 815 x 448 x 550 mm (ohne Griff)
Sonderzubehör	<ul style="list-style-type: none"> SZ30BI02, Verblendungsleisten Edelstahl (81,5 cm) SZ73051EU, Netzkabel mit EU-Stecker, 5 m SZ72010, Schlauchverlängerung für getrennten Zu- und Ablauf SZ73010, Klappscharnier für hohe Korpusmaße 	<ul style="list-style-type: none"> SZ30BI02, Verblendungsleisten Edelstahl (81,5 cm) SZ73051EU, Netzkabel mit EU-Stecker, 5 m SZ72010, Schlauchverlängerung für getrennten Zu- und Ablauf SZ73010, Klappscharnier für hohe Korpusmaße
	Weiteres Sonderzubehör ab S. 171	Weiteres Sonderzubehör ab S. 171
UHP*	1.593 €	1.295 €



iQ300 | Einbau-Geschirrspüler, vollintegriert, 45 cm breit

SR93EX24LE Blende Schwarz/Edelstahl



iQ300 | Einbau-Geschirrspüler, vollintegriert, 45 cm breit

SR63HX74KE Blende Schwarz/Edelstahl

Leistung und Verbrauch	<ul style="list-style-type: none"> Energie-Effizienzklasse¹: C Energie² / Wasser³: 59 kWh / 8,9 Liter Fassungsvermögen: 10 Maßgedecke Programmdauer⁴: 3h:15min Geräusch-Wert: 44 dB (A) re 1 pW Geräusch-Effizienzklasse: B 	<ul style="list-style-type: none"> Energie-Effizienzklasse¹: E Energie² / Wasser³: 76 kWh / 8,9 Liter Fassungsvermögen: 10 Maßgedecke Programmdauer⁴: 3h:40min Geräusch-Wert: 44 dB (A) re 1 pW Geräusch-Effizienzklasse: B
Programme und Sonderfunktionen	<ul style="list-style-type: none"> 6 Programme: Eco 50 °C, Auto 45-65 °C, Intensiv 70 °C, 1h 65 °C, Schnell 45 °C, Favorit Vorspülen 4 Sonderfunktionen: Fernstart, intensiveZone, hygienePlus, varioSpeed Plus Maschinenpflegeprogramm varioSpeed on demand (per App) 	<ul style="list-style-type: none"> 6 Programme: Eco 50 °C, Auto 45-65 °C, Intensiv 70 °C, 1h 65 °C, Schnell 45 °C, Favorit Vorspülen 4 Sonderfunktionen: Fernstart, intensiveZone, hygienePlus, varioSpeed Plus Maschinenpflegeprogramm varioSpeed on demand (per App)
Spül-/Trocknungstechnologie	<ul style="list-style-type: none"> autoOpen dry (Eco-Trocknung) mit Wärmetauscher aquaSensor dosierAssistent iQdrive Reiniger-Automatik Selbstreinigendes Sieb mit 3-fach Wellen-Filter duoPower-Sprüharme im Oberkorb Innenbehälter/Boden: Edelstahl/Edelstahl 	<ul style="list-style-type: none"> aquaSensor dosierAssistent iQdrive Wärmetauscher Reiniger-Automatik duoPower-Sprüharme im Oberkorb Selbstreinigendes Sieb m. 3-fach Wellen-Filter Innenbehälter/Boden: Edelstahl/Edelstahl
Korbsystem	<ul style="list-style-type: none"> varioFlex Korbsystem 3. Ebene nachrüstbar Gläseranlagebügel im Unterkorb Höhenverstellbarer Oberkorb mit rackMatic (3-stufig) Farbige Anti-Rutsch-Beschichtung im Oberkorb Komfortrollen im Unterkorb Korbstopper (Rack Stopper) gegen ein Überrollen des Unterkorbes Klappstachelreihen im Oberkorb / Unterkorb (2/2) Besteckablage im Oberkorb Tassenablage im Ober-/Unterkorb (2-teilig) 	<ul style="list-style-type: none"> varioFlex Korbsystem varioBesteckkorb im Unterkorb Gläseranlagebügel im Unterkorb Höhenverstellbarer Oberkorb mit rackMatic (3-stufig) Komfortrollen im Unterkorb Farbige Anti-Rutsch-Beschichtung im Oberkorb Korbstopper (Rack Stopper) gegen ein Überrollen des Unterkorbes Klappstachelreihen im Oberkorb / Unterkorb (2/2) Besteckablage im Oberkorb Tassenablagen im Ober-/Unterkorb (2-teilig)
Anzeige und Bedienung	<ul style="list-style-type: none"> Home Connect-fähig über WLAN Klartext-Bedienblende (englisch) Bedienung von oben infoLight blau Startzeitvorwahl: 1–24 Stunden Elektronische Restzeit-Anzeige in Minuten 	<ul style="list-style-type: none"> Home Connect-fähig über WLAN Klartext-Bedienblende (englisch) Bedienung von oben infoLight blau Startzeitvorwahl: 1–24 Stunden Elektronische Restzeit-Anzeige in Minuten
Technische Informationen und Zubehör	<ul style="list-style-type: none"> Anschlusswert: 2,4 kW mit varioScharnier openAssist aquaStop®: eine Siemens Hausgeräte Garantie bei Wasserschäden – ein Geräteleben lang⁵ Glasschon-System Kindersicherung (Öffnen durch zweimal drücken der Tür) Inkl. Dampfschutz Salzeinfüllhilfe (Trichter) Gerätemaß (H x B x T): 815 x 448 x 550 mm (ohne Griff) 	<ul style="list-style-type: none"> Anschlusswert: 2,4 kW aquaStop®: eine Siemens Hausgeräte Garantie bei Wasserschäden – ein Geräteleben lang⁵ Glasschon-System Inkl. Dampfschutz Salzeinfüllhilfe (Trichter) Gerätemaß (H x B x T): 815 x 448 x 550 mm (ohne Griff)
Sonderzubehör	<ul style="list-style-type: none"> SZ30BI02, Verblendungsleisten Edelstahl (81,5 cm) SZ73051EU, Netzkabel mit EU-Stecker, 5 m SZ72010, Schlauchverlängerung für getrennten Zu- und Ablauf SZ73010, Klappscharnier für hohe Korpusmaße <p>Weiteres Sonderzubehör ab S. 171</p>	<ul style="list-style-type: none"> SZ30BI02, Verblendungsleisten Edelstahl (81,5 cm) SZ73051EU, Netzkabel mit EU-Stecker, 5 m SZ72010, Schlauchverlängerung für getrennten Zu- und Ablauf SZ73010, Klappscharnier für hohe Korpusmaße <p>Weiteres Sonderzubehör ab S. 171</p>
UHP*	1.396 €	1.187 €

Geschirrspüler

³ Wasserverbrauch in Liter/Betriebszyklus (im Eco-Programm 50 °C).

⁴ Programmdauer des Eco-Programms 50 °C.

⁵ Garantiebedingungen unter siemens-home.bsh-group.com/de/kundendienst/garantie



iQ100 | Einbau-Geschirrspüler, vollintegriert, 45 cm breit
SR61HX16KE Blende Schwarz

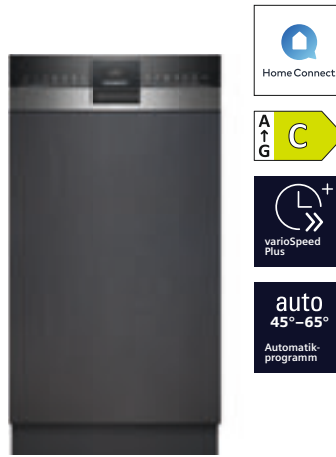

iQ300 | Einbau-Geschirrspüler, teilintegriert, 45 cm breit
SR53ES24KE Blende Edelstahl



iQ300 | Einbau-Geschirrspüler, teilintegriert, 45 cm breit
SR53HS74KE Blende Edelstahl

Leistung und Verbrauch	<ul style="list-style-type: none"> Energie-Effizienzklasse¹: E Energie²/Wasser³: 76 kWh/8,9 Liter Fassungsvermögen: 10 Maßgedecke Programmdauer⁴: 3h:40min Geräusch-Wert: 46 dB (A) re 1 pW Geräusch-Effizienzklasse: C 	<ul style="list-style-type: none"> Energie-Effizienzklasse¹: C Energie²/Wasser³: 59 kWh/8,9 Liter Fassungsvermögen: 10 Maßgedecke Programmdauer⁴: 3h:15min Geräusch-Wert: 44 dB (A) re 1 pW Geräusch-Effizienzklasse: B 	<ul style="list-style-type: none"> Energie-Effizienzklasse¹: E Energie²/Wasser³: 76 kWh/8,9 Liter Fassungsvermögen: 10 Maßgedecke Programmdauer⁴: 3h:40min Geräusch-Wert: 44 dB (A) re 1 pW Geräusch-Effizienzklasse: B
Programme und Sonderfunktionen	<ul style="list-style-type: none"> 5 Programme: Eco 50 °C, Auto 45-65 °C, Intensiv 70 °C, 1h 65 °C, Favorit Vorspülen 4 Sonderfunktionen: Fernstart, intensiveZone, hygienePlus, varioSpeed Plus Maschinenpflegeprogramm varioSpeed on demand (per App) 	<ul style="list-style-type: none"> 6 Programme: Eco 50 °C, Auto 45-65 °C, Intensiv 70 °C, 1h 65 °C, Schnell 45 °C, Favorit Vorspülen 4 Sonderfunktionen: Fernstart, intensive-Zone, hygienePlus, varioSpeed Plus Maschinenpflegeprogramm varioSpeed on demand (per App) 	<ul style="list-style-type: none"> 6 Programme: Eco 50 °C, Auto 45-65 °C, Intensiv 70 °C, 1h 65 °C, Schnell 45 °C, Favorit Vorspülen 4 Sonderfunktionen: Fernstart, intensive-Zone, hygienePlus, varioSpeed Plus Maschinenpflegeprogramm varioSpeed on demand (per App)
Spül-/Trocknungstechnologie	<ul style="list-style-type: none"> aquaSensor dosierAssistent iQdrive Wärmetauscher Reiniger-Automatik duoPower-Sprüharme im Oberkorb Selbstreinigendes Sieb m. 3-fach Wellen-Filter Innenbehälter/Boden: Edelstahl/Edelstahl 	<ul style="list-style-type: none"> autoOpen dry (Eco Trocknung) mit Wärmetauscher aquaSensor dosierAssistent iQdrive duoPower Sprüharme im Oberkorb Reiniger-Automatik Selbstreinigendes Sieb mit 3-fach Wellen-Filter Innenbehälter/ Boden: Edelstahl/Edelstahl 	<ul style="list-style-type: none"> aquaSensor dosierAssistent iQdrive Wärmetauscher Reiniger-Automatik Selbstreinigendes Sieb mit 3-fach Wellen-Filter duoPower-Sprüharme im Oberkorb Innenbehälter/Boden: Edelstahl/Edelstahl
Korbsystem	<ul style="list-style-type: none"> vario Korbsystem Höhenverstellbarer Oberkorb Komfortrollen im Unterkorb Korbstopper (Rack Stopper) gegen ein Überrollen des Unterkorbes Klappstachelreihen im Unterkorb (2) Besteckablage im Oberkorb Vario-Besteckkorb im Unterkorb Tassenablage im Oberkorb (2-teilig) 	<ul style="list-style-type: none"> varioFlex Korbsystem varioBesteckkorb im Unterkorb Gläseranlagebügel im Unterkorb Höhenverstellbarer Oberkorb mit rackMatic (3-stufig) Farbige Anti-Rutsch-Beschichtung im Oberkorb Komfortrollen im Unterkorb Korbstopper (Rack Stopper) gegen ein Überrollen des Unterkorbes Klappstachelreihen im Oberkorb / Unterkorb (2/2) Besteckablage im Oberkorb Tassenablage im Ober-/Unterkorb (2-teilig) 	<ul style="list-style-type: none"> varioFlex Korbsystem varioBesteckkorb im Unterkorb Gläseranlagebügel im Unterkorb Höhenverstellbarer Oberkorb mit rackMatic (3-stufig) Farbige Anti-Rutsch-Beschichtung im Oberkorb Komfortrollen im Unterkorb Korbstopper (Rack Stopper) gegen ein Überrollen des Unterkorbes Klappstachelreihen im Oberkorb / Unterkorb (2/2) Besteckablage im Oberkorb Tassenablagen im Ober-/Unterkorb (2-teilig)
Anzeige und Bedienung	<ul style="list-style-type: none"> Home Connect-fähig über WLAN Klartext-Bedienblende (englisch) Bedienung von oben infoLight blau Startzeitvorwahl: 3, 6 oder 9 Stunden 	<ul style="list-style-type: none"> Home Connect-fähig über WLAN Klartext-Bedienblende (englisch) Startzeitvorwahl: 1 – 24 Stunden Elektronische Restzeit-Anzeige in Minuten 	<ul style="list-style-type: none"> Home Connect-fähig über WLAN Klartext-Bedienblende (englisch) Startzeitvorwahl: 1 – 24 Stunden Elektronische Restzeit-Anzeige in Minuten
Technische Informationen und Zubehör	<ul style="list-style-type: none"> Anschlusswert: 2,4 kW aquaStop®: eine Siemens Hausgeräte Garantie bei Wasserschäden – ein Geräteleben lang⁵ Glasschon-System Inkl. Dampfschutz Salzeinfüllhilfe (Trichter) Gerätemaß (H x B x T): 815 x 448 x 550 mm (ohne Griff) 	<ul style="list-style-type: none"> Anschlusswert: 2,4 kW aquaStop®: eine Siemens Hausgeräte Garantie bei Wasserschäden – ein Geräteleben lang⁵ Tastensperre Glasschon-System Inkl. Dampfschutz Salzeinfüllhilfe (Trichter) Gerätemaß (H x B x T): 815 x 448 x 573 mm 	<ul style="list-style-type: none"> Anschlusswert: 2,4 kW aquaStop®: eine Siemens Hausgeräte Garantie bei Wasserschäden – ein Geräteleben lang⁵ Tastensperre Glasschon-System Inkl. Dampfschutz Salzeinfüllhilfe (Trichter) Gerätemaß (H x B x T): 815 x 448 x 573 mm
Sonderzubehör	<ul style="list-style-type: none"> SZ30BI02, Verblendungsleisten Edelstahl (81,5 cm) SZ73051EU, Netzkabel mit EU-Stecker, 5 m SZ72010, Schlauchverlängerung für getrennten Zu- und Ablauf SZ73010, Klappscharnier für hohe Korpusmaße <p>Weiteres Sonderzubehör ab S. 171</p>	<ul style="list-style-type: none"> SZ30BI02, Verblendungsleisten Edelstahl (81,5 cm) SZ73051EU, Netzkabel mit EU-Stecker, 5 m SZ72010, Schlauchverlängerung für getrennten Zu- und Ablauf SZ73010, Klappscharnier für hohe Korpusmaße <p>Weiteres Sonderzubehör ab S. 171</p>	<ul style="list-style-type: none"> SZ30BI02, Verblendungsleisten Edelstahl (81,5 cm) SZ73051EU, Netzkabel mit EU-Stecker, 5 m SZ72010, Schlauchverlängerung für getrennten Zu- und Ablauf SZ73010, Klappscharnier für hohe Korpusmaße <p>Weiteres Sonderzubehör ab S. 171</p>
UHP*	1.065 €	1.295 €	1.187 €



iQ300 | Unterbau-Geschirrspüler, teilintegriert, 45 cm hoch

SR43ES24ME Gebürsteter Stahl

Leistung und Verbrauch	<ul style="list-style-type: none"> Energie-Effizienzklasse¹: C Energie² / Wasser³: 59 kWh / 8,9 Liter Fassungsvermögen: 10 Maßgedecke Programmdauer⁴: 3h:15min Geräusch-Wert: 44 dB (A) re 1 pW Geräusch-Effizienzklasse: B
Programme und Sonderfunktionen	<ul style="list-style-type: none"> 6 Programme: Eco 50 °C, Auto 45-65 °C, Intensiv 70 °C, 1h 65 °C, Schnell 45 °C, Favorit Vorspülen 4 Sonderfunktionen: Fernstart, intensiveZone, hygienePlus, varioSpeed Plus Maschinenpflegeprogramm varioSpeed on demand (per App)
Spül-/Trocknungstechnologie	<ul style="list-style-type: none"> autoOpen dry (Eco Trocknung) mit Wärmetauscher aquaSensor dosierAssistent iQdrive-Motor duoPower Sprüherme im Oberkorb Reiniger-Automatik Selbstreinigendes Sieb mit 3-fach Wellen-Filter Innenbehälter/Boden: Edelstahl/Edelstahl
Korbsystem	<ul style="list-style-type: none"> varioFlex Korbsystem varioSchublade Höhenverstellbarer Oberkorb mit rackMatic (3-stufig) Komfortrollen im Unterkorb Farbige Anti-Rutsch-Beschichtung im Oberkorb Korbstopper (Rack Stopper) gegen ein Überrollen des Unterkorbes Klappstachelreihe im Oberkorb / Unterkorb (2/2) Tassenablagen im Ober-/Unterkorb (2-teilig) Gläseranlagebügel im Unterkorb
Anzeige und Bedienung	<ul style="list-style-type: none"> Home Connect-fähig über WLAN Klartext-Bedienblende (englisch) Startzeitvorwahl: 1 – 24 Stunden Elektronische Restzeit-Anzeige in Minuten
Technische Informationen und Zubehör	<ul style="list-style-type: none"> Anschlusswert: 2,4 kW aquaStop[®]: eine Siemens Hausgeräte Garantie bei Wasserschäden – ein Geräteleben lang⁵ Tastensperre Glasschon-System Inkl. Sockelblech Salzeinfüllhilfe (Trichter) Inkl. Dampfschutz Gerätemaß (H x B x T): 815 x 448 x 573 mm
Sonderzubehör	<ul style="list-style-type: none"> SZ30BI02, Verblendungsleisten Edelstahl (81,5 cm) SZ73051EU, Netzkabel mit EU-Stecker, 5 m SZ72010, Schlauchverlängerung für getrennten Zu- und Ablauf
UHP*	1.349 €

³ Wasserverbrauch in Liter/Betriebszyklus (im Eco-Programm 50 °C).

⁴ Programmdauer des Eco-Programms 50 °C.

⁵ Garantiebedingungen unter siemens-home.bsh-group.com/de/kundendienst/garantie

Die perfekte Lösung für den Einbauschränk



timeLight: den aktuellen Programmstatus immer im Blick
Das innovative timeLight projiziert im Wechsel minutengenau die Restlaufzeit und den Programmstatus auf deinen Fußboden. Dank des hell leuchtenden Lichts ist die Projektion zu jeder Tages- und Nachtzeit und auf jedem Bodenbelag gut sichtbar.



1–8 kg softTrommel: besonders schonend und wirkungsvoll
Die besonders schonende 1–8 kg softTrommel der Waschmaschine gestattet eine noch schnellere Durchflutung deiner Wäsche – wirkungsvoll unterstützt durch die asymmetrischen Mitnehmer. Somit ist eine schnelle, sichere und schonende Wäschepflege gewährleistet.



Extrem leise: noch leiser waschen mit der Stabilisierungsautomatik
Die Stabilisierungsautomatik vermeidet Trommelschwingungen. Dadurch sind die Waschmaschinen extrem leise und ideal zum Aufstellen in Küche und Bad geeignet.



Made in Germany
Dank unserer lokalen Made in Germany Produktion an 6 deutschen Standorten und kurzen Liefer- und Transportwegen reduzieren wir den CO₂-Fußabdruck auf ein Minimum.



aquaStop
Eine Siemens Hausgeräte Garantie bei Wasserschäden – ein Geräteleben lang.

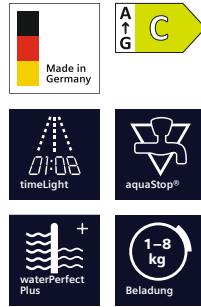

iQ700 | Waschmaschine,
vollintegriert
WI14W443

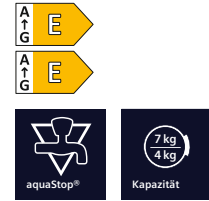

iQ500 | Waschtrockner,
vollintegriert
WK14D543

Leistung und Verbrauch	<ul style="list-style-type: none"> Energie-Effizienzklasse¹: C Energie⁵ / Wasser⁶: 62 kWh / 45 Liter Fassungsvermögen: 1–8 kg Programmdauer⁷: 3h:26min Schleuderleistung⁸: 1.400 Schleuder-Effizienzklasse: B Geräusch-Wert: 66 dB (A) re 1 pW Geräusch-Effizienzklasse: A 	<ul style="list-style-type: none"> Energie-Effizienzklasse Waschen und Trocknen¹: E Energie-Effizienzklasse Waschen²: E Energie³ / Wasser⁴ Waschen und Trocknen: 266 kWh / 68 Liter Energie⁵ / Wasser⁶ Waschen: 77 kWh / 44 Liter Fassungsvermögen Waschen / Waschen und Trocknen: 1–7 kg / 1–4 kg Programmdauer⁷ Waschen / Waschen und Trocknen: 2h:50min / 5h:30min Schleuderleistung⁸: 1.400 Schleuder-Effizienzklasse: B Geräusch-Wert: 72 dB (A) re 1 pW Geräusch-Effizienzklasse: A
Programme	<ul style="list-style-type: none"> Spezialprogramme: Trommel Reinigen (mit Erinnerungsfunktion), Hemden/Business, Jeans/Dunkle Wäsche, Extra leise/Mix, Outdoor/Imprägnieren, Schleudern/Abpumpen, Schnell/Mix, Spülen, Steppdecken, Super 30'/15', Fein/Seide, Wolle/Handwäsche 	<ul style="list-style-type: none"> Besonders hohe Beladungsmenge von bis zu 7 kg Wäsche beim Waschen und 4 kg beim Trocknen Spezialprogramme: Hygiene, Super 15', Flusenspülen, Mix, Nachtwaschen, Schleudern / Abpumpen, sportivePlus, Spülen / Schleudern, Fein/Seide, Wolle/Handwäsche Spezialprogramm Trocknen: Flusenspülen
Optionen	<ul style="list-style-type: none"> varioSpeed: Bis zu 55 % verkürzte Waschdauer touchControl-Tasten: Vorwäsche, Extraspülen, Fertig in, Temperatur, varioSpeed, Start/Pause mit Nachlegefunktion, Drehzahlwahl/ohne Schleudern 	<ul style="list-style-type: none"> Tasten: Start, Drehzahlwahl, Ändern für Zusatzfunktionen, Optionen, Trocknen, Temperatur und 24 Std. Endezeit-Vorwahl
Komfort und Sicherheit	<ul style="list-style-type: none"> timeLight Nachlegefunktion Großes Display für Programmablauf und Beladungsempfehlung iQdrive mit 10 Jahren Motorgarantie⁹ waterPerfect Plus Stufenlose Mengenaomatik Leichtreinigungsschubblade Einsatz für Flüssigwaschmittel 30 cm-Bullauge, weiß mit 130°-Türöffnungswinkel Möbeltüranschlag wechselbar aquaStop®: eine Siemens Hausgeräte Garantie bei Wasserschäden – ein Geräteleben lang⁹ 	<ul style="list-style-type: none"> Vollelektronische Einknopf-Bedienung für alle Wasch- und Spezialprogramme Elektronische Feuchtsteuerung beim Trocknen, Zeitprogramme Großes Display für Programmablauf waterPerfect Plus Fenster mit Glasabdeckung Fenster-Anschlag links Metallverschlusshaken Magnetverschluss für sofortiges Türöffnen am Programmende aquaStop®: eine Siemens Hausgeräte Garantie bei Wasserschäden – ein Geräteleben lang⁹
Technische Informationen	<ul style="list-style-type: none"> Anschlusswert: 2,3 kW Gerätemaß¹⁰ (H x B x T): 818 x 596 x 574 mm 	<ul style="list-style-type: none"> Anschlusswert: 2,3 kW Gerätemaß¹⁰ (H x B x T): 820 x 595 x 584 mm
Sonderzubehör	<ul style="list-style-type: none"> WZ30400 Höhenverstellfüße WZ10131 Anschlussgarnitur aus Kunststoffrohr VPE, 15 mm Symbol, 2,0 m lang, zur Verlängerung für aquaStop bzw. Kaltwasser-Zulaufschlauch WX975600 Bodenbefestigung WZ30200 Verlängerung des Wasserablaufschlauchs 	<ul style="list-style-type: none"> WZ10131 Anschlussgarnitur aus Kunststoffrohr VPE, 15 mm Symbol, 2,0 m lang, zur Verlängerung für aquaStop bzw. Kaltwasser-Zulaufschlauch WX975600 Bodenbefestigung WZ30200 Verlängerung des Wasserablaufschlauchs
UHP*	1.664 €	2.060 €

* Unverbindliche Höchstpreisempfehlung des Herstellers inkl. 20% MwSt. in Euro.

^{1/2} Auf einer Energie-Effizienzklasse-Skala von A bis G.

³ Energieverbrauch in kWh/100 vollständiger Betriebszyklen (im Eco 40–60-Programm).

⁴ Wasserverbrauch in Liter/vollständiger Betriebszyklus (im Eco 40–60-Programm). ⁵ Energieverbrauch in kWh/100 Waschzyklen (im Eco 40–60-Programm).

⁶ Wasserverbrauch in Liter/Waschzyklus (im Eco 40–60-Programm). ⁷ Programmdauer des Eco 40–60-Programms, vollständiger Betriebszyklus / Waschzyklus.

⁸ Der angegebene Wert ist gerundet. ⁹ Garantiebedingungen unter siemens-home.bsh-group.de/garantiebedingungen. ¹⁰ Inkl. Türplatte (19 mm Stärke)

Smart Kitchen Dock: Die All-in-One-Lösung für deine Küche

Pizza – Pronto!

Sag deinem Backofen einfach über die im Smart Kitchen Dock integrierte Amazon Alexa Sprachsteuerung oder per Home Connect App, welches Gericht du zubereiten möchtest. Der Backofen-Assistent schlägt dir passende Einstellungen oder Programme vor, die du über die Home Connect App oder via Amazon Alexa Sprachsteuerung direkt an den Backofen senden kannst.



Personalisiere dein Zuhause
mit Siemens Hausgeräten



Smart Kitchen Dock

XSDS10 Slate Black

Geräte/ Software	<ul style="list-style-type: none"> • Smartphones & Tablets bis max. 11 Zoll • Kompatibel mit Android™ 11 oder höher und iOS 15.0 oder höher, mit Unterstützung für Bluetooth Low Energy (BLE) • Home Connect Account / Amazon Account • WLAN Standard und Bluetooth Verbindung • Sprachen: Deutsch, Englisch • Automatisches Software update (FOTA)
Ausstattung	<ul style="list-style-type: none"> • Amazon Alexa integriert • Spritzwassergeschützt mit IP43 Schutzklasse • Gestensteuerung mit integriertem Infrarot-Sensor zur Erkennung von Wischgesten im Nahbereich • 4 Mikrofone für Fernfeld-Sprachinteraktion, besonders geeignet auch für eine laute Küchenumgebung • 4 Tasten (Alexa-Aktion, Ton + / -, Mikrofon stumm) • Stereolautsprecher mit hervorragender Klangqualität, 2 aktive Lautsprechertreiber (41 mm), ein passiver Resonator • Leistung Lautsprecher: 2 x 6 W
Technische Informationen	<ul style="list-style-type: none"> • USB-A-Anschluss (5 V, 2 A) zum Laden Ihres Tablets oder Smartphones • Länge Anschlusskabel: 150 cm • Anschlusswert: 14 W • Gerätemaß (H x B x T): 124 x 200 x 139 mm
UHP*	189 €



Verbinde dein Tablet** oder Smartphone** über Bluetooth, um auf alle Funktionen des Smart Kitchen Docks zuzugreifen.

Nützliches Zubehör für jedes Hausgerät

Mit dem Originalzubehör von Siemens erhält jeder Haushalt ein Upgrade. Siemens Hausgeräte bieten eine Bandbreite an Zubehör, das jede Küche bereichert. Ob zusätzliche Backbleche oder gleich der komfortable 3-fach-Vollauszug Plus für den Backofen – hier ist für jeden Geschmack etwas dabei.



Mit der reichhaltigen Auswahl an Sonderzubehör schenkst du deiner Küche ein Upgrade. Ob praktische Helfer wie der neue Kochsensor, der direkt mit dem Kochfeld kommuniziert, der Weinglas-Korb für sicheren Halt von bis zu vier Gläsern im Geschirrspüler, ein Teppan Yaki für die Zubereitung von leichten und fettarmen Gerichten oder, oder, oder...



Sonderzubehör		iQ700	iQ700	iQ700	iQ700	iQ500 – iQ100
		Einbau-Backöfen	Int. Mikrowelle	Dampfbacköfen	Dampfgarer	Einbau-Backöfen
Clip-Vollauszug (ebenenunabhängig)						
	HZ638000	127 €	●			
Clip-Vollauszug, activeClean®-fähig (ebenenunabhängig)						
	HZ638070	213 €	●	●		
Clip-Vollauszug, Dampfbackofen/Dampfunterstützung (ebenenunabhängig)						
	HZ638D00	170 €	●	●		
varioClip-Auszug						
	HZ538000	84 €	●	●	●	●
Die varioClip-Auszüge bieten ein Maximum an Flexibilität. Dank des schnellen und einfachen Befestigungssystems können Sie die Teleskopauszüge auf jeder Ebene Ihres Backofens anbringen.						
Backblech emailliert						
	HZ631070	49 €	●	●	●	
	HZ541000 (für Backwagen)	53 €				●
Emailliertes Backblech für Kuchen und Plätzchen, Brot und Brötchen, Hefezopf und Stollen.						
Backblech antihaft						
	HZ531010, Keramik	76 €				●
	Für zahlreiche Anwendungen. Durch die Antihaft-Beschichtung muss das Backblech nicht eingefettet werden.					
2 Universalpfannen, schmales Format						
	HZ530000	85 €	●	●	●	
Air Fry & Grillblech						
	HZ629070, emailliert	65 €	●	●	●	●
Air Fry Blech- & Grill-Set						
	HZ635000	135 €	●	●	●	
Profi-Pfanne¹						
	HZ633070, emailliert	82 €	●	●	●	●
	Extra tiefe Pfanne mit Einlegerost. Ideal für große Braten oder Grillanwendungen in größeren Mengen. Beide Teile können gemeinsam entnommen werden. Inhalt: 10l.					
Deckel für Profi-Pfanne¹						
	HZ633001, emailliert	82 €	●	●		●
Deckel für schonendes Braten großer Fleischstücke in der Profi-Pfanne. Das Braten mit Deckel verhindert das Verschmutzen des Backofens.						

Sonderzubehör		iQ700	iQ700	iQ700	iQ700	iQ500 – iQ100
		Einbau- Backöfen	Int. Mikro- welle	Dampf- backöfen	Dampf- garer	Einbau- Backöfen
	Universalpfanne					
	HZ632070, emailliert	56 €	●	●	●	
	HZ542000, emailliert (für Backwagen)	53 €				●
Extra tiefes, emailliertes Blech für saftige Kuchen, zum Braten und für Tiefkühl-Gebäck. Ideal zum Auffangen von Fett beim Grillen.						
	Universalpfanne antihafte¹					
	HZ532010, Keramik	76 €				●
Die Antihafte-Beschichtung sorgt dafür, dass sich nichts auf der Universalpfanne festsetzt und sich alles ganz leicht vom Blech lösen lässt.						
	Back- und Bratrost					
	HZ634000	51 €	●			●
	HZ664000 (Dampf)	64 €				
Für Geschirr, Kuchenformen, Braten, Grillstücke und Tiefkühl-Gebäck. Der Kombirost ist in der Mitte besonders stabil durch enge Abstände der einzelnen Stäbe.						
	Backstein					
	HZ327000	188 €	●	●	●	●
Keramikbackstein mit Holzschieber. Ideal für das Backen von Brot, Fladenbrot, Pizza und Tiefkühlgerichten. Inklusive Rezeptbroschüre. Maße: 375 x 330 x 25 mm.						
	Pizzaform					
	HZ617000, emailliert	45 €	●	●	●	
35 cm extra große, innen und außen emaillierte Form für die Zubereitung von Pizza. Höhe: 3 cm.						
	2 Dampfbehälter (gelocht/ungelocht) Größe M					
	HZ66D52	124 €		●		
	Glaspfanne					
	HZ636000	88 €	●	●	●	●
Pfanne aus backofengeeignetem Glas. Als Zubereitungs- und Serviergeschirr einsetzbar. Spülmaschinengeeignet.						
	Glasbräter					
	HZ915003	63 €	●	●	●	●
Eignet sich für Braten, Gemüsegerichte und Aufläufe. Inhalt 5,4 l. Deckel als Gratinform verwendbar. Nicht auf Kochfeldern verwendbar. Backofen- und mikrowellengeeignet.						
	Fachbodenverblendung¹					
	HZ66X600	45 €	●	●	●	●
Bei Einbau von zwei Backöfen übereinander ist der Fachboden im Küchenmöbel sichtbar. Die schwarze Leiste verblendet den Fachboden zwischen den Geräten. Das Ergebnis: Perfekter Einbau von zwei Geräten.						
	Verblendeleiste für Sockel¹					
	HZ66X650	28 €	●	●	●	●
Diese schwarze Leiste verblendet den bei bestimmten Einbauhöhen sichtbaren Montageboden unterhalb der Gerätetür. Bei einer vertikalen Kombination von zwei Geräten kann diese Leiste auch zusätzlich zu HZ66X600 eingesetzt werden.						
	Verlängerungskabel 3 m					
	HZG0A500	27 €	●	●	●	●
Langes Anschlusskabel 3 m, passend für alle Backöfen und Kompaktbacköfen mit Kaltgeräteanschluss.						

Sonderzubehör	Artikelnummer		
Teppan Yaki			
	HZ9TY010 für variolInduktion	202 €	Perfekte Passform und perfekte Ergebnisse. Die Teppan Yaki (Grillplatte) ist speziell für die variolInduktion entwickelt. Hier können Sie eine Vielzahl an Speisen, wie z. B. Fleisch, Fisch oder Gemüse fettarm und vitaminerhaltend garen.
Grillplatte			
	HZ390522 für variolInduktion	362 €	Perfekte Passform und perfekte Ergebnisse. Die Grillplatte ist speziell für die variolInduktion entwickelt worden und optimal für die Zubereitung von Grillgerichten.
Flex-Pfanne			
	HZ9FF010 Flex-Pfanne, 353 mm, Edelstahl	274 €	Zubehör für variolInduktion, Edelstahl, Induktionsgeeignet. Backofenfest ohne Glasdeckel bis 220 °C. Haltbare 3-Schicht-Antihaftbeschichtung. Flex Pfanne, gross: 35 x 22 cm (unten)
Flex-Pfannen-Set			
	HZ9FF030 Flex-Pfannen, 3-teiliges Set, Edelstahl	446 €	Zubehör für variolInduktion, Edelstahl, Induktionsgeeignet. Backofenfest ohne Glasdeckel bis 220 °C. Haltbare 3-Schicht-Antihaftbeschichtung. Flex Pfanne, medium: 20 x 19 cm (unten) 2 x Flex Pfannen, klein mit Glasdeckel: 20 x 7,5 cm (unten)
Flex-Pfannen-Set			
	HZ9FF040 Flex-Pfannen, 4-teiliges Set, Edelstahl	710 €	Zubehör für variolInduktion, Edelstahl, Induktionsgeeignet. Backofenfest ohne Glasdeckel bis 220 °C. Haltbare 3-Schicht-Antihaftbeschichtung. Flex Pfanne, gross: 35 x 22 cm (unten) Flex Pfanne, medium: 20 x 19 cm (unten) 2 x Flex Pfannen, klein mit Glasdeckel: 20 x 7,5 cm (unten)
Eisenpfanne Ø Boden 18 cm			
	HZ9FE280 Systempfanne Ø Boden 18 cm	187 €	Hochwertige Eisenpfanne, geeignet für alle Elektroherde, einschließlich Induktion.
Bratpfanne Ø Boden 22 cm / 18 cm			
	HZ9CF280 Bratpfanne, beschichtet Ø Boden 22 cm HZ9CF240 Bratpfanne, beschichtet Ø Boden 18 cm	131 € 111 €	Hochwertige Bratpfanne für alle Kochfelder, einschließlich Induktion.
Kochgeschirr-Set			
	HZ9SE060, 6-teiliges Set Topf Ø 24 cm mit Glasdeckel, 5,5 l, Topf Ø 20 cm mit Glasdeckel, 3,5 l, Topf Ø 16 cm mit Glasdeckel, 2,0 l, Stielkasserolle Ø 16 cm, 1,2 l, Pfanne Ø 28 cm Pfanne Ø 16 cm	441 €	Hochwertiges Kochgeschirr-Set für alle Elektroherde, einschließlich Induktion.

Sonderzubehör	Artikelnummer		
Kochgeschirr-Set			
	HZ9SE040 4-teiliges Set Topf Ø 20 cm mit Glasdeckel, 3,5 l, Topf Ø 16 cm mit Glasdeckel, 2,0 l, Stielkasserolle Ø 16 cm, 1,2 l, Pfanne Ø 16 cm	336 €	Hochwertiges Kochgeschirr-Set für alle Elektroherde, einschließlich Induktion.
Kochgeschirr-Set			
	HZ9SE030 3-teiliges Set Topf Ø 16 cm mit Deckel, 1,7 l Topf Ø 20 cm mit Deckel, 3,6 l Pfanne Ø 26 cm	127 €	Hochwertiges Kochgeschirr-Set für alle Elektroherde, einschließlich Induktion.
Espresso-Kocher			
	HZ9ES100	113 €	Hochwertiger Espresso-Kocher für Induktionskochfelder (200 ml).
Kabelloser Kochsensor Plus			
	HZ39050	216 €	Für alle Kochfelder mit der Ausstattung Kochsensor Plus ready bieten wir Ihnen mit dem Kochsensor Plus ein intelligentes System, das Überkochen und Verkochen dank präziser Temperaturkontrolle verhindert.
Verbindungsleiste			
	HZ394301	84 €	Verbindungsleiste zur Kombination mit Domino-Kochfeldern.
Zwischenboden 80 cm			
	HZ392800	51 €	Zwischenboden 80 cm, für Montage über Schublade.
Zwischenboden 60 cm			
	HZ392617	47 €	Zwischenboden 60 cm, für Montage über Schublade.

Sonderzubehör		iQ500 Einbau-Herde Backwagen (mit Soft-Einzug)	iQ500 Einbau-Herde Klapptür (mit softClose)	iQ100 Einbau-Herde Klapptür
	varioClip-Auszug HZ538000	84 €	●	●
Die varioClip-Auszüge bieten ein Maximum an Flexibilität. Dank des schnellen und einfachen Befestigungssystems können Sie die Teleskopauszüge auf jeder Ebene Ihres Backofens anbringen.				
	Backblech emailliert HZ541000 (für Backwagen)	53 €	●	
Emailliertes Backblech für Kuchen und Plätzchen, Brot und Brötchen, Hefezopf und Stollen.				
	Backblech antihaft HZ531010, Keramik	76 €	●	●
Für zahlreiche Anwendungen. Durch die Antihaft-Beschichtung muss das Backblech nicht eingefettet werden.				
	Profi-Pfanne¹ HZ633070, emailliert	82 €	●	●
Extra tiefe Pfanne mit Einlegerost. Ideal für große Braten oder Grillanwendungen in größeren Mengen. Beide Teile können gemeinsam entnommen werden. Inhalt: 10l.				
	Deckel für Profi-Pfanne¹ HZ633001, emailliert	82 €	●	●
Deckel für schonendes Braten großer Fleischstücke in der Profi-Pfanne. Das Braten mit Deckel verhindert das Verschmutzen des Backofens.				
	Universalpfanne HZ542000, emailliert (für Backwagen)	53 €	●	
Extra tiefes, emailliertes Blech für saftige Kuchen, zum Braten und für Tiefkühl-Gebäck. Ideal zum Auffangen von Fett beim Grillen.				
	Universalpfanne antihaft¹ HZ532010, Keramik	76 €	●	●
Die Antihaft-Beschichtung sorgt dafür, dass sich nichts auf der Universalpfanne festsetzt und sich alles ganz leicht vom Blech lösen lässt.				
	Back- und Bratrost HZ634000	51 €	●	●
Für Geschirr, Kuchenformen, Braten, Grillstücke und Tiefkühl-Gebäck. Der Kombirost ist in der Mitte besonders stabil durch enge Abstände der einzelnen Stäbe.				

Sonderzubehör		iQ500 Einbau-Herde Backwagen (mit Soft-Einzug)	iQ500 Einbau-Herde Klapptür (mit Soft-Einzug)	iQ100 Einbau-Herde Klapptür
	Backstein			
	HZ327000 188 € Keramikbackstein mit Holzschieber. Ideal für das Backen von Brot, Fladenbrot, Pizza und Tiefkühlgerichten. Inklusive Rezeptbroschüre. Maße: 375 x 330 x 25 mm.	●	●	●
	Glaspfanne			
	HZ636000 88 € Pfanne aus backofengeeignetem Glas. Als Zubereitungs- und Serviergeschirr einsetzbar. Spülmaschinengeeignet.	●	●	●
	Glasbräter			
	HZ915003 63 € Eignet sich für Braten, Gemüsegerichte und Aufläufe. Inhalt 5,4 l. Deckel als Gratinform verwendbar. Nicht auf Kochfeldern verwendbar. Backofen- und mikrowellengeeignet.	●	●	●

Sonderzubehör

inductionAir Plus

	<p>HZ9VDSM1, Gerades Flachkanalelement (männlich, 500 mm) 34 €</p> <p>inductionAir-System ED811FQ15E, ED711FQ15E, ED811BS16E, ED611BS16E</p>		<p>HZ9VDSM2, Gerades Flachkanalelement (männlich, 1000 mm) 61 €</p> <p>inductionAir-System ED811FQ15E, ED711FQ15E, ED811BS16E, ED611BS16E</p>
	<p>HZ9VDSB1, Horizontales 90°-Flachkanalbogenelement (männlich) 50 €</p> <p>inductionAir-System ED811FQ15E, ED711FQ15E, ED811BS16E, ED611BS16E</p>		<p>HZ9VDS2, Flexible weibliche Verbindungsmanschette zum Verbinden männlicher Flachkanalelemente 100 €</p> <p>inductionAir-System ED811FQ15E, ED711FQ15E, ED811BS16E, ED611BS16E</p>
	<p>HZ9VDSI1, Männlicher 90°-Adapter zur Verbindung von Flachkanal- und Rundkanalelementen 50 €</p> <p>inductionAir-System ED811FQ15E, ED711FQ15E, ED811BS16E, ED611BS16E</p>		<p>HZ9VDSI0, Männlicher Adapter zur Verbindung von Flachkanal- und Rundkanalelementen 50 €</p> <p>inductionAir-System ED811FQ15E, ED711FQ15E, ED811BS16E, ED611BS16E</p>
	<p>HZ9VDS1, Weibliche Verbindungsmanschette zum Verbinden männlicher Flachkanalelemente 24 €</p> <p>inductionAir-System ED811FQ15E, ED711FQ15E, ED811BS16E, ED611BS16E</p>		<p>HZ9VDSB4, 90°-Flachkanalbogen vertikal (kleiner Radius, 60 cm Arbeitsplattentiefe) 35 €</p> <p>inductionAir-System ED811FQ15E, ED711FQ15E, ED811BS16E, ED611BS16E</p>
	<p>HZ9VRPD1, Diffusor für teil- oder vollgeführte Umluft 61 €</p> <p>inductionAir-System ED811FQ15E, ED711FQ15E, ED811BS16E, ED611BS16E</p>		<p>HZ9VDSB2, 90°-Flachkanalbogen vertikal (großer Radius, 70 cm Arbeitsplattentiefe) 35 €</p> <p>inductionAir-System ED811FQ15E, ED711FQ15E, ED811BS16E, ED611BS16E</p>

Sonderzubehör

inductionAir Plus

HZ9VDKR2, Vorzugsverrohrung



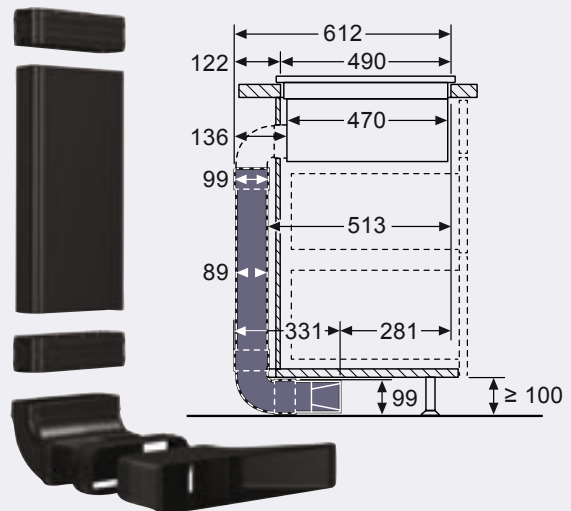
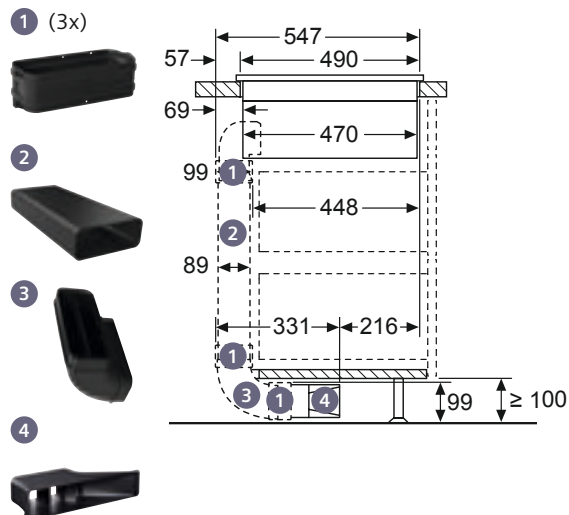



150 €

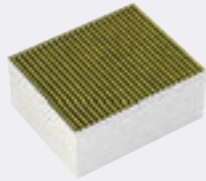

Sonderzubehör				
Erstausrüstung				
	LZ22CBI14, cleanAir Standard Umluftset Insel-Essen LF98BIP50, LF98BIT50, LF97BCP50	92 €	 LZ11BKS11, Long Life Umluftset Schrägessen LC91KLT60, LC81KAN60, LC81KAN20	1.349 €
	LZ11BKR11, Long Life Umluftset (kaminloser Betrieb) Schrägessen LC91KLT60, LC81KAN60, LC81KAN20	1.319 €	 LZ11BK116, cleanAir Plus Umluftset Schrägessen LC91KLT60, LC81KAN60, LC81KAN20	243 €
	LZ11BKV16, cleanAir Plus Umluftset (kaminloser Betrieb) Schrägessen LC91KLT60, LC81KAN60, LC81KAN20	201 €	 LZ11KKI16, cleanAir Plus Umluftset Schrägessen LC87KFN60, LC67KFN60, LC67KFN20	304 €
	LZ11KKV16, cleanAir Plus Umluftset (kaminloser Betrieb) Schrägessen LC87KFN60, LC67KFN60, LC67KFN20	273 €	 LZ11GKU13, Standard Umluftset Schrägessen LC85KDK60, LC65KDK60, LC65KDK20	111 €
	LZ12CBI14, cleanAir Standard Umluftset Box-Essen Edelstahl LC91BUR50, LC97BIP50, LC97BCP50	92 €	 LZ11CBI14, cleanAir Standard Umluftset Box-Essen Edelstahl LC67BIP50, LC67BCP50	92 €
	LZ11DXI14, cleanAir Standard Umluftset Box-Essen LC96BBC60, LC.7BHM50, LC.6BBM50, LC.4BBC50	92 €	 LZ12ITI14, cleanAir Standard Umluftset Flachschirmhauben LI99SA684, LI97RA561, LI69SA684, LI67SA671, LI67SA271, LI67RA561	92 €
	LZ11ITI14, cleanAir Standard Umluftset Flachschirmhauben LI94LB530, LI64LB531, LI64LA521, LI63LA526	92 €	 LZ55750, Umluftset Lüfterbausteine LB88574, LB57574	141 €

Sonderzubehör
Filter und Umluftsets

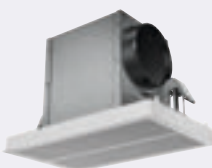
Deckenlüfter

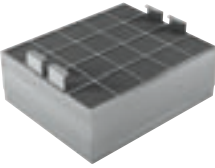
					
LZ31XXB16, cleanAir Plus Geruchs- filter (Ersatzbedarf)	LZ21JCC56, cleanAir Plus Umluftset (extern), Edelstahl	LZ21JCC26, cleanAir Plus Umluft- set (extern), weiß	LZ20JCD50, Long Life Umluftset (extern), Edelstahl	LZ20JCD20, Long Life Umluftset (extern), weiß	LZ21JXC51, cleanAir Umluftset (extern), Edelstahl
142 €	770 €	756 €	1.047 €	1.047 €	951 €
LR97CBS20, LR97CAQ50	LR97CBS20, LR97CAQ50	LR97CBS20, LR97CAQ50	LR97CBS20, LR97CAQ50	LR97CBS20, LR97CAQ50	LR96CAQ50
					
LZ21JXC21, cleanAir Umluftset (extern), weiß	LZ00XXP00, Long Life Geruchs- filter (Ersatzbedarf)	LA10LKA6, Standard Geruchsfilter			
951 €	399 €	69 €			
LR96CAQ50	LR97CBS20, LR97CAQ50	LC95KA670			

Sonderzubehör
Filter und Umluftsets / Montageturm-/Kaminverlängerungen / Adapter für Dachschrägen

Insel-Essen

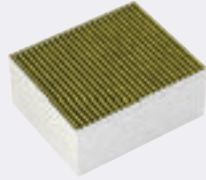
					
LZ31XXB16, cleanAir Plus Geruchs- filter (Ersatzbedarf)	LZ22CXC56, cleanAir Plus Umluftset (extern)	LZ22FXD51, Long Life Umluftset (extern)	LZ00XXP00, Long Life Geruchs- filter (Ersatzbedarf)	LZ32CBB14, cleanAir Standard Geruchs- filter (Ersatzbedarf)	LZ12285, Kaminverlängerung 1100 mm
142 €	473 €	799 €	399 €	72 €	614 €
LF98BIP50, LF98BIT50, LF97BCP50	LF98BIP50, LF98BIT50, LF97BCP50	LF98BIP50, LF98BIT50, LF97BCP50	LF98BIP50, LF98BIT50, LF97BCP50	LF98BIP50, LF98BIT50, LF97BCP50	LF98BIP50, LF98BIT50, LF97BCP50
					
LZ12385, Kaminverlängerung 1600 mm	LZ12510, Montageturm- verlängerung 500 mm	LZ12530, Montageturm- verlängerung 1000 mm	LZ12310, Adapter für Dachschrägen links/rechts	LZ12410, Adapter für Dachschrägen vorne/hinten	
740 €	150 €	284 €	173 €	173 €	
LF98BIP50, LF98BIT50, LF97BCP50	LF98BIP50, LF98BIT50, LF97BCP50	LF98BIP50, LF98BIT50, LF97BCP50	LF98BIP50, LF98BIT50, LF97BCP50	LF98BIP50, LF98BIT50, LF97BCP50	

Sonderzubehör
Filter und Umluftsets / Kaminverlängerungen

Schräg-Essen

LZ11BKP11, Long Life Geruchs- filter (Ersatzbedarf) 1.319 €	LZ11BKB16, cleanAir Plus Geruchs- filter (Ersatzbedarf) 182 €	LZ11KKB16, cleanAir Plus Geruchs- filter (Ersatzbedarf) 153 €	LZ11GKA13, Standard Geruchs- filter (Ersatzbedarf) 62 €	LZ10BXK61, Kaminverlängerung 1000 mm 284 €	LZ10BXL61, Kaminverlängerung 1500 mm 385 €
LC91KLT60, LC81KAN60, LC81KAN20	LC91KLT60, LC81KAN60, LC81KAN20	LC87KFN60, LC67KFN60, LC67KFN20	LC85KDK60, LC65KDK60, LC65KDK20		



Sonderzubehör
Filter und Umluftsets / Kaminverlängerungen

Wand-Essen / Box-Essen

LZ12CXC56 (Abb.), cleanAir Plus Umluft- set (extern) 316 €	LZ12FXD51, Long Life Umluftset (extern) 663 €	LZ11CXI16, cleanAir Plus Umluftset 178 €	LZ11DXI16, cleanAir Plus Umluftset 177 €	LZ11FXC56, cleanAir Plus Umluft- set (extern) 316 €	LZ31XXB16, cleanAir Plus Geruchs- filter (Ersatzbedarf) 142 €
LC91BUR50, LC97BIP50, LC97BCP50	LC97BIP50, LC97BCP50, LC91BUR50	LC91BUR50, LC97BIP50, LC67BIP50, LC97BCP50, LC67BCP50	LC97BHM50, LC77BHM50, LC67BHM50, LC96BBM50, LC66BBM50, LC94BBC50, LC64BBC50, LC96BBC60	LC67BIP50, LC77BHM50, LC67BHM50, LC67BCP50, LC66BBM50, LC64BBC50, LC94BBC50, LC97BHM50, LC96BBM50	LC91BUR50, LC97BIP50, LC67BIP50, LC97BHM50, LC77BHM50, LC67BHM50, LC66BBM50, LC64BBC50, LC97BCP50, LC67BCP50, LC96BBM50, LC66BBM50, LC94BBC50, LC64BBC50, LC96BBC60
LZ32CBB14, cleanAir Standard Geruchsfilter (Ersatzbedarf) 72 €	LZ31CXB14, cleanAir Standard Geruchsfilter (Ersatzbedarf) 72 €	LZ11DXB14, cleanAir Standard Geruchsfilter (Ersatzbedarf) 72 €	LZ10FXJ00, Long Life Umluftset 491 €	LZ10FXJ05, Long Life Umluftset 491 €	LZ00XP00, Long Life Geruchs- filter (Ersatzbedarf) 399 €
LC91BUR50, LC97BIP50, LC97BCP50	LC67BIP50, LC67BCP50	LC97BHM50, LC77BHM50, LC67BHM50, LC96BBM50, LC66BBM50, LC94BBC50, LC64BBC50, LC96BBC60	LC97BHM50, LC77BHM50, LC67BHM50, LC96BBM50, LC66BBM50, LC94BBC50, LC64BBC50, LC96BBC60	LC91BUR50, LC97BIP50, LC97BCP50, LC67BIP50, LC67BCP50	LC97BHM50, LC77BHM50, LC67BHM50, LC96BBM50, LC66BBM50, LC94BBC50, LC64BBC50, LC91BUR50, LC97BCP50, LC67BCP50, LC97BIP50, LC67BIP50, LC96BBC60
LZ11FXD51, Long Life Umluftset (extern) 663 €	LZ12265, Kaminverlängerung 1000 mm 337 €	LZ12365, Kaminverlängerung 1500 mm 408 €	LZ12250, Kaminverlängerung 1000 mm 337 €	LZ12350, Kaminverlängerung 1500 mm 408 €	
LC97BHM50, LC77BHM50, LC67BHM50, LC96BBM50, LC66BBM50, LC94BBC50, LC64BBC50, LC67BCP50, LC67BIP50	LC91BUR50, LC97BIP50, LC97BCP50	LC91BUR50, LC97BIP50, LC97BCP50	LC67BIP50, LC77BHM50, LC67BHM50, LC67BCP50, LC66BBM50, LC64BBC50, LC94BBC50, LC97BHM50, LC96BBM50	LC67BIP50, LC77BHM50, LC67BHM50, LC67BCP50, LC66BBM50, LC64BBC50, LC94BBC50, LC97BHM50, LC96BBM50	

Sonderzubehör
Filter und Umluftsets / Kaminverlängerungen

Wand-Essen / Box-Essen

					
LZ10BXK71, Kaminverlängerung 1000 mm 284 €	LZ10BXL71, Kaminverlängerung 1500 mm 385 €				
LC67KFN20, LC81KAN20	LC67KFN20, LC81KAN20				

Sonderzubehör
Filter und Umluftsets / Absenkrahmen / Montageset / Griffleisten

Flachschirmhauben

					
LZ11IXB16, cleanAir Plus- Geruchsfilter (Ersatzbedarf) 142 €	LZ12ITB14, cleanAir Standard Geruchsfilter (Ersatzbedarf) 72 €	LZ11ITB14, cleanAir Standard Geruchsfilter (Ersatzbedarf) 72 €	LZ11IXC16, cleanAir Plus- Umluftset 323 €	LZ10ITP00, Long Life Geruchsfilter (Ersatzbedarf) 418 €	LZ11ITD11, Long Life Umluftset (extern) 773 €
LI99SA684, LI97RA561, LI69SA684, LI67SA671, LI67SA271, LI67RA561	LI99SA684, LI69SA684, LI97RA561, LI67SA671, LI67SA271, LI67RA561	LI64LA521, LI63LA526, LI64LB531, LI94LB530	LI99SA684, LI97RA561, LI69SA684, LI67SA671, LI67SA271, LI67RA561	LI99SA684, LI69SA684, LI97RA561, LI67SA671, LI67SA271, LI67RA561	LI99SA684, LI97RA561, LI69SA684, LI67SA671, LI67SA271, LI67RA561
					
LZ49601, Absenkrahmen 90 cm 285 €	LZ49200, Montageset 90-cm-Oberschrank 102 €	LZ46600, Absenkrahmen 60 cm 268 €	LZ49850, LZ46850 (Abb.), Design-Griffleisten 246 € 246 €	LZ49551, Edelstahl LZ49521, Weiß LZ49561, Schwarz Griffleisten 78 € 166 € 166 €	LZ46551, Edelstahl LZ46521, Weiß LZ46561, Schwarz Griffleisten 62 € 152 € 152 €
LI99SA684, LI97RA561	LI99SA684, LI97RA561	LI69SA684, LI67SA671, LI67SA271, LI67RA561	LZ49850: LI97RA561, LI94LB530 LZ46850: LI67RA561, LI64LB531	LI97RA561, LI94LB530	LI67RA561, LI64LB531, LI64LA521, LI63LA526

**Sonderzubehör Filter
und Umluftsets**

Zwischenbauhauben







Lüfterbausteine

					
LZ10IMA00, Geruchsfilter 70 €	LZ11IXB16, cleanAir Plus Geruchs- filter (Ersatzbedarf) 142 €	LZ55651, Geruchsfilter (Ersatzbedarf) 114 €	LZ11IXC16, cleanAir Plus Umluft- set (extern) 323 €	LZ73050, Geruchsfilter 90 €	LZ10ITP00, Long Life Geruchs- filter (Ersatzbedarf) 418 €
LE66MAC00, LE63MAC00	LB88574, LB57574	LB88574, LB57574	LB88574, LB57574	LB75565, LB55565	LB88574, LB57574

Sonderzubehör		Unterbauhauben			
Lüfterbausteine					
LZ11ITD11, Long Life Umluftset (extern) 773 €	LZ74020, Montagehilfe für Lüfterbausteine 64 €	LZ23040, Fettfilter 45 €	LZ27001, Standard Geruchsfilter 66 €		
LB88574, LB57574	LB75565, LB55565	LU62LFA51, LU62LFA21	LU62LFA51, LU62LFA21		

Sonderzubehör	Artikelnummer		
Geschirrspüler			
varioSchublade			
	SZ36DB04	150 €	varioSchublade für flexComfort Pro Körbe mit Leichtlaufrollen
varioSchublade			
	SZ36DX02	91 €	varioSchublade für flexComfort Körbe
varioSchublade			
	SZ34DX13	71 €	varioSchublade für flexComfort Körbe (für 45 cm breite Geschirrspüler)
Kleinteileschublade			
	SZ36RB04	152 €	
varioSchublade			
	SZ34DB03	86 €	varioSchublade für flexComfort Körbe (für 45 cm breite Geschirrspüler)
Verblendungs- und Befestigungsleisten			
	SZ38BI00	90 €	

Sonderzubehör Geschirrspüler		Artikelnummer	
Spezialkorb für langstielige Gläser und Bürogeschirr			
		SZ73640	48 € Für ausgewählte 60 cm breite Geschirrspüler mit umklappbaren Klappstachelreihen im Unterkorb: Mit diesem Spezialkorb können Sie sowohl langstielige Gläser als auch Kaffeegeschirrtteile sicher und schonend spülen.
Silberbesteck-Kassette			
		SZ73001	33 € Das Alu-Material der Kassette schützt Ihr kostbares Silberbesteck vor Anlaufen. Einfach die Silberbesteck-Kassette mit dem Tafelsilber in den Besteckkorb stellen.
Türfront und Sockelblende für integrierbare Geschirrspüler/ Deko-Umrüstsatz Edelstahl			
		SZ73125	242 € Türfront und Sockelblende in Edelstahl können als Ersatz bzw. im Austausch für die Originalmöbelfront eines 60-cm-integrierbaren Geschirrspülers verwendet werden. Voraussetzung: Korpusmaß von 72 cm (Nischenhöhe 81–87 cm). Mit diesem Sonderzubehör können Sie die Front und den Sockel Ihres teilintegrierten Geschirrspülers verblenden.
Variabler Besteckkorb für Geschirrspüler, 60 cm			
		SZ73100 für 60 cm Geschirrspüler	33 €
Spülhilfe-Set			
		SZ73000	33 € Flaschenhalter Mit diesem Halter, der in allen Unterkörben von Siemens-Geschirrspülern befestigt werden kann, kippen Ihnen Flaschen und Vasen nicht mehr um. Backblechsprühkopf Eine besondere Siemens-Erfindung : Einfach den Oberkorb entnehmen und den Sprühkopf auf die Zulauföffnung setzen. Backbleche, Fettfilter oder übergroße Küchenutensilien können dann gereinigt werden. Zusatzbesteckkorb Dieser kleine Korb ist besonders flexibel, denn er lässt sich an jeder Stelle im Oberkorb unterbringen. Kleinteilehalter Kleine, leichte Kunststoffteile wie z. B. Trinkbecher oder Deckel werden während des Spülens oftmals durch Wasserstrahlen von ihrem Platz „weggesprüht“. Der neue Halteclip für Kleinteile, am Oberkorb befestigt, fixiert nun diese Teile optimal.
Klappscharnier			
		SZ73010	162 € Auch bei einer Nischenhöhe von bis zu 92 cm lässt sich so die Tür der voll integrierbaren Geschirrspüler problemlos öffnen: Das Scharnier wird an der Geräte-Unterkante befestigt; auf die Vorderseite wird der untere Teil der geteilten Möbelfront montiert.
Türfront für voll integrierbare Geschirrspüler			
		SZ73056 Vorsatztür, Edelstahl	175 € Türfront kann als Ersatz bzw. im Austausch für die Originalmöbelfront eines voll integrierbaren Geschirrspülers verwendet werden. Breite 59 cm, Höhe 71,9 cm. Nur für 81,5 cm hohe vollintegrierte Geschirrspüler (SN...).

Sonderzubehör	Artikelnummer		
Weinglas-Korb			
	SZ73300	33 €	Wein- und Sektgläser gleichzeitig in einem Geschirrspüler unterbringen: Der neue Weinglas-Korb von Siemens macht das jetzt so einfach wie nie. So fixiert die Spezialhalterung eines Weinglas-Korbs bis zu vier Gläser sicher und komfortabel. Und da insgesamt bis zu vier Weinglas-Körbe im Unterkorb platziert werden können, ergibt das maximal 16 Gläser in nur einem Spülgang.
Flaschenhalter			
	SZ36BH00	26 €	
Verblendungsleisten Edelstahl			
	SZ30BI01	35 €	Mit diesem Sonderzubehör können Sie den Spalt zwischen Gerät und Möbelseite formschön und stabil verblenden.
	SZ30BI11	46 €	
	SZ30BI02	35 €	
	SZ30BI22	46 €	
Verblendungsleisten Edelstahl für Hocheinbau			
	SZ73035	112 €	Mit diesem Sonderzubehör können Sie den Spalt zwischen Gerät und Möbelseite formschön und stabil verblenden.
	SZ73045	112 €	
Schlauchverlängerung			
	SZ72010	59 €	Schlauchverlängerung, 2 m
Verlängerungskabel 5 m			
	SZ73051EU	27 €	Netzkabel mit EU-Stecker, 5 m, passend für alle Geschirrspüler.

Sonderzubehör für alle Geschirrspüler (siehe auch Angabe bei den jeweiligen Geräten)		60 cm				45 cm	60 cm
		SX...	SN...	SX... ...TE	SN... ...TE	SR... ...9/...8/...6/...5	Modular SK7...
SZ73640	Spezialkorb für langstielige Gläser und Bürogeschirr ³	●	●	●	●		
SZ73100	Variabler Besteckkorb	●	●				
SZ73300	Weinglas-Korb	●	●	●	●		
SZ30BI02	Verblendungsleisten Edelstahl (81,5 cm) für Geräte mit Polinoxboden				●	●	
SZ30BI22	Verblendungsleisten Edelstahl (86,5 cm) für Geräte mit Polinoxboden			●			
SZ30BI01	Verblendungsleisten Edelstahl (81,5cm) für Geräte mit Edelstahlboden		●				
SZ73035	Verblendungsleisten Edelstahl (81,5cm) für Hocheinbau-Geräte mit Edelstahlboden		●				
SZ30BI11	Verblendungsleisten Edelstahl (86,5cm) für Geräte mit Edelstahlboden	●					
SZ73045	Verblendungsleisten Edelstahl (86,5cm) für Hocheinbau-Geräte mit Edelstahlboden	●					
SZ73010	Klappscharnier für hohe Korpusmaße	●	●	●	●	●	
SZ72010	Schlauchverlängerung (aquaStop-Verlängerung) für getrennten Zu- und Ablauf (2-m-Schlauch)	●	●	●	●	●	
SZ73000	Spülhilfe-Set	●	●	●	●	●	
SZ73001	Silberbesteck-Kassette	●	●	●	●		
SZ73125	Türfront Edelstahl für integrierbare Spüler		● ¹				
SZ73056	Türfront für voll integrierbare Spüler		● ²		● ²		

● Zubehör geeignet für genannte Geschirrspüler

¹ Gilt nicht für vollintegrierte Geschirrspüler² Nur für vollintegrierte Geschirrspüler³ Nur bei Klappstachelreihen im Unterkorb

Innovativ, informativ, und interaktiv



Die digitalen Plattformen von Siemens

Egal, ob du Facebook, Twitter, YouTube, Pinterest oder Instagram bevorzugst oder uns auf unserem inspirationBlog folgst – Siemens Home ist auf den wichtigsten Social Media Plattformen zuhause. Dabei geht es um mehr als reine Produktinformationen: Lerne in informativen und spielerischen Apps die Vorzüge der Siemens Hausgeräte kennen und blick gemeinsam mit uns in die Zukunft des Wohnens. Lass dich inspirieren und erhalte praktische Tipps rund um das moderne Zuhause. Unser Social Media Team steht dir darüberhinaus für Fragen jederzeit zur Verfügung. Werde Teil unserer Social Media Community – wir freuen uns auf dich!

facebook.com/siemenshomeat

instagram.com/siemenshomeat

pinterest.de/siemenshomedach

youtube.com/@Siemenshausgeraete

Mehr erfahren mit einem Klick

Erlebe die inspirierende Welt der Siemens Hausgeräte, lerne alle Produkte und das passende Zubehör kennen. Entdecke interaktive Präsentationen, die neuesten Geräte-Details sowie eindrucksvolle Produktfilme, die dir schon heute zeigen, wie du morgen deinen Haushalt innovativer gestalten kannst. Natürlich findest du auch alles Wichtige über den ausgezeichneten Siemens Kundenservice auf einen Blick: Ob Ersatzteile, Zubehör oder der direkte Kontakt zum Siemens Kundendienst. Und falls du detaillierte technische Daten, Gebrauchsanweisungen oder einfach nur eine Fachhändler-Adresse suchst – hier sind wir rund um die Uhr für dich da.

siemens-home.bsh-group.at

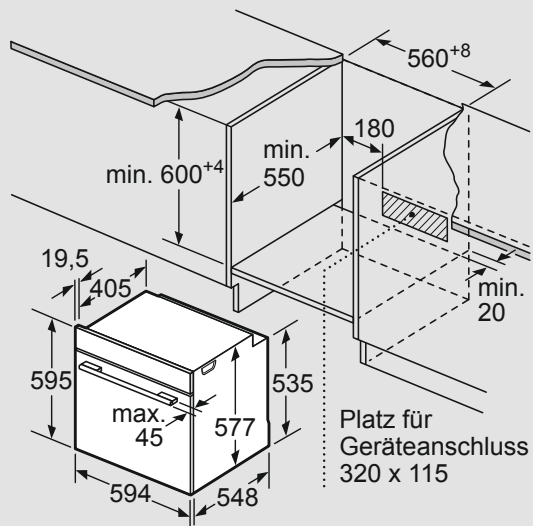

Technische Daten Einbau

Geräte-/Produktinformationen für Einbaugeräte

- Maßzeichnungen
 - Einbautipps
- (Stand 09/2024)

Scannen Sie den QR-Code und erhalten Sie darüber die Datei „Technische Daten Einbaugeräte 2025“ als PDF zum Download.

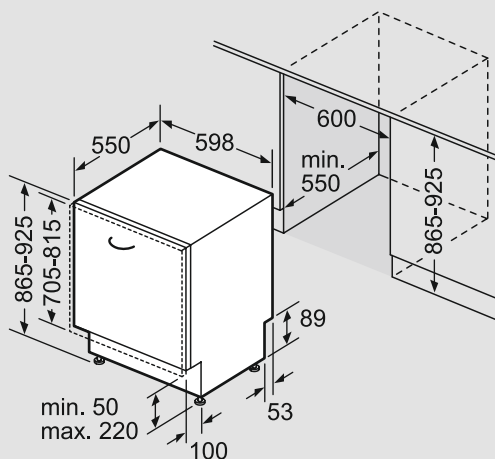



Kochen mit Profis

In unserem cookingClub zeigen wir dir im Rahmen unserer Kochvorführungen bzw. Kochkurse, wie du deine Siemens-Geräte am besten bedienst. Somit kannst du sie mit ihren einzigartigen Funktionen erleben und dich von neuen Rezeptideen inspirieren lassen.

cookingClub Veranstaltungen im Überblick

cookingShow – die Gerätevorführung

Die Gerätevorführung wurde für alle ins Leben gerufen, die ihr neues Siemens-Küchengerät besser kennenlernen wollen oder noch mitten in der Kaufentscheidung stehen. Siemens Profi-Köche erklären anhand ausgewählter Rezepte, wie du etwa deinen neuen Dampfgarer, Backofen oder dein Induktions-Kochfeld optimal nutzt. Während der Kochvorführung laden wir dich ein, die frischen Köstlichkeiten gemeinsam zu verkosten.

cookingClass – der Kochkurs

In diesen Kochkursen lernen die Teilnehmer Tricks und Küchengeheimnisse von Siemens Profi-Köchen kennen. Vom Festtagsmenü bis zum Grill-Spezial, vom Brotbacken bis zum mehrgängigen Fine-Dining Menü mit Weinbegleitung – hier bist du mitten im Geschehen und kochst mit, probierst aus, verkostest und genießt. Unsere Experten stehen dir zur Seite, wenn es heißt: „An die Pfannen, fertig, los!“

cooking-club.at / stilarena.at





Service

Wir möchten, dass du zufrieden bist. Unser vollumfänglicher Siemens Kundenservice steht dir telefonisch und online an 365 Tagen im Jahr zur Seite – von der kompetenten Beratung vor dem Kauf bis hin zu Tipps und Pflegeprodukten.

siemens-home.bsh-group.com/at/kundendienst/



Auch die besten Geräte brauchen manchmal ein wenig Hilfestellung. Bei Problemen, die sich am Telefon nicht lösen lassen, kann völlig unkompliziert ein Termin mit einem unserer Kundendiensttechniker vereinbart werden. Bitte die Erzeugnisnummer (E-Nummer) und das Fertigungsdatum (FD-Nummer) des Siemens Geräts bereit halten.

Service-Telefon: 0810 550 522*

Reparaturservice & Ersatzteilbestellung
Mo-Fr: 07.00 - 20.00 Uhr; Sa-So: 08.00 - 18.00 Uhr
Produktberatung
Mo-Do: 08.00 - 17.00 Uhr; Fr: 08.00 - 13.00 Uhr

Österreichweit 3-7 Cent / Minute



Online Terminvereinbarung

Nutze das Online-Buchungstool, um einen Reparaturtermin zu vereinbaren. Einfach Gerätedaten eingeben und Wunschtermin auswählen.
siemens-home.bsh-group.com/at/kundendienst/reparatur/servicetechniker-buchen



Online Assistent

Mit dem Online Assistenten erhältst du Antworten auf deine Fragen und kannst kleinere Probleme einfach selbst beheben.
siemens-home.bsh-group.com/at/kundendienst/hilfe-unterstuetzung/fehlerbehebung



Remote Diagnostics

Viele Siemens Hausgeräte mit Home Connect ermöglichen unseren Technikern, aus der Ferne Fehler zu analysieren und zu diagnostizieren. So wird ein Problem noch schneller behoben und macht einen Besuch des Service-Technikers vor Ort teils sogar überflüssig.



Sofort verfügbar: Original-Ersatzteile

Die meisten funktionswichtigen Original-Ersatzteile von Siemens sind für jedes Hausgerät mindestens zehn Jahre auf Lager und bestellbar.
siemens-home.bsh-group.com/at/shop



Hole das Meiste aus deinen Geräten

Im Siemens Online-Shop findest du Original-Zubehöre sowie auf Siemens Geräte abgestimmte Reinigungs- und Pflegemittel in geprüfter Markenqualität.
siemens-home.bsh-group.com/at/shop

Unser Siemens-Partner im Außendienst	Unser Siemens-Partner im Innendienst
Name _____	Name _____
Mobil _____	Mobil _____
Telefon _____	Telefon _____
Fax _____	Fax _____
E-Mail _____	E-Mail _____

Bestell-Nr. Q8ASP00556

Lieferfähigkeit, Preisänderungen, Farbabweichungen
und Irrtümer vorbehalten.

© 2024 by BSH Hausgeräte GmbH.
Die BSH Hausgeräte GmbH ist ein Unternehmen der BSH Gruppe.

Nachdruck, auch auszugsweise, nur mit Genehmigung des Herausgebers.
Printed in Germany 10/2024 (eupro/BluePrint).

siemens-home.bsh-group.at

