

AEG

FREISTEHENDE GERÄTE 2023

Partner / Open Range



FÜR ALLE DIE MEHR ERWARTEN



INHALT

Für alle die mehr erwarten	4
Innovation	6
Nachhaltigkeit	8



ProSteam

WASCHEN/TROCKNEN

Frontlader	22
Toplader	28
Wärmepumpentrockner	36
Kondensationstrockner	38
Waschtrockner	44
Sonderzubehör	46

KOCHEN

Standherde, 60 cm / 50 cm	50
Sonderzubehör	52

KÜHLEN/GEFRIEREN

FrenchDoor	57
Kühl-/Gefrierkombinationen	58
Kühlautomaten	60
Gefrierautomat	60
Gefrierschrank	62
Sonderzubehör	63

GESCHIRRSPÜLEN

Freistehende Geschirrspüler, 60 cm / 50 cm	65
Sonderzubehör	66

AEG

FÜR ALLE DIE MEHR ERWARTEN

Ein Alltag ohne Glühbirne oder Waschmaschine? Unvorstellbar. Wir sind stolz darauf, das Leben vieler Menschen seit unseren Anfängen 1887 in Berlin stetig zu verbessern. Denn gut war für uns noch nie gut genug: Seit jeher streben wir jeden Tag danach, Ihre Erwartungen an Haushaltsgeräte wieder und wieder zu übertreffen und sogenannte Grenzen des Alltags völlig neu zu definieren.

So brachten wir zum Beispiel die Glühbirne nach Deutschland und revolutionierten die Hausarbeit mit dem ersten Waschautomaten LAVAMAT. Wir glauben an verantwortungsvolle Innovationen, mit denen Sie heute nach Ihren Überzeugungen leben können – für eine bessere Welt von morgen.

Wir sind AEG. Wir sind für alle da, die mehr erwarten.

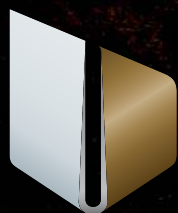

german
brand
award
'21
special

In der Kategorie
*Excellence in Brand Strategy and Creation –
Brand Strategy of the Year*



german
brand
award
'21
winner

In der Kategorie
*Excellence in Brand Strategy and Creation –
Brand Communication –
Movies, Commercials & Virals*



AEG

NEUE IDEEN FÜR EINE BESSERE ZUKUNFT

Eine Frage, die uns alle verbindet: Was können wir heute für unsere Erde tun, damit sie auch morgen noch lebenswert bleibt?

Mit der Premium-Marke AEG des Hausgeräteherstellers Electrolux schaffen wir durchdachte Lösungen für den Alltag, um gemeinsam etwas verändern zu können.

Für unsere Kundinnen und Kunden stehen wir dafür niemals still und entwickeln unsere Technologien immer weiter. Mit Innovationen, wie dem ersten Akkustaubsauger, einem Induktionskochfeld für den Privathaushalt, oder dem ersten Sous-Vide-Ofen sind wir für Sie da.

AEG – für alle die mehr erwarten.

1958

Der erste
Waschautomat
LAVAMAT.

1987

Das erste
Induktionskochfeld
in privaten Küchen.

1993

Die ersten FCKW-
freien Kühl- und
Gefrierschränke.

1997

Der erste Wärme-
pumpentrockner –
spart 50% Energie.

2013

Der erste Sous-
Vide-Backofen für
Privathaushalte.

2013

ÖkoMix reinigt
Wäsche genauso
gut bei 30 °C wie
sonst bei 40 °C.



2016

Der erste Geschirrspüler mit Hebefunktion ComfortLift®.

2016

SoftWater-Technologie enthärtet das Wasser und spart Waschmittel.

2021

FlexiBridge® XT 2in1 – das Induktionskochfeld mit integriertem Dunstabzug.

2021

UniversalDose – Erste Waschmittelschublade für PODS.

2022

Mikroplastikfilter filtert bis zu 90 % Mikroplastik.

2022

Neue nachhaltige Kühl-Gefrierkombinationen.



VORREITER IN SACHEN NACHHALTIGKEIT

Wir wollen Ihnen einen nachhaltigen Alltag so leicht wie möglich machen. Deshalb entwickeln wir Geräte, die diese beiden Eigenschaften vereinen: Sie schonen Ressourcen, während sie Ihr Leben angenehmer und genussvoller gestalten. Sowohl bei Electrolux als auch seiner Premium-Marke AEG geht es um noch viel mehr, als verantwortungsvoll mit Ressourcen umzugehen: Wir wollen vollkommen umdenken. Und das auch fördern.

Unser Nachhaltigkeitsprogramm „For the Better 2030“ bündelt verschiedene Initiativen und Maßnahmen. So arbeiten wir zum Beispiel ambitioniert daran, in der gesamten Wertschöpfungskette bis 2050 klimaneutral zu werden. Und dabei sind wir dem Zeitplan schon 4 Jahre voraus: Denn bis Ende 2021 konnten wir im Vergleich zu 2015 direkte und indirekte Emissionen in der Produktion bereits um 78 % reduzieren.

Für einen nachhaltigeren Alltag unserer Kundinnen und Kunden haben wir bereits viele Ziele erreicht. Seit 2007 werden wir im renommierten Dow Jones Sustainability World Index dafür ausgezeichnet, eine führende Rolle im Bereich Nachhaltigkeit zu spielen.*

Und damit freuen wir uns schon auf die nächsten Herausforderungen, um gemeinsam mit Ihnen weiter zu wachsen – für unsere grünere Zukunft.

1980

AEG bringt die ersten energiesparenden ÖKO Geräte auf den Markt.

1997

Erster Trockner mit Wärmepumpe – 50 % weniger Energieverbrauch.

2007

Electrolux wird der nachhaltigste Hausgerätehersteller der Welt.*

2010

Die AEG ÖKO-Produktfamilie geht in Serie.

seit 2015

Verringerung der CO₂-Emissionen in der Geschäftstätigkeit und Produktnutzung.

2018

Electrolux ist einziger Hausgeräte-Hersteller mit Gold-Status bei größter Nachhaltigkeitsstudie der Welt (Robeco).



2020

Partnerschaft mit One Earth – One Ocean e.V. für saubere Weltmeere.

2020

Wir feiern 40 Jahre energiesparende ÖKO-Line Geräte.

2021

Aufnahme in das CDP in der Kategorie „Climate Leadership“ und für das Handeln zum Schutz der Wassersicherheit.

2022

AEG steht für nachhaltiges Engagement, ausgezeichnet mit Prädikat „sehr stark“ durch Deutschland Test und Focus Money.

bis 2030

Electrolux setzt sich das Ziel, klimaneutraler Betrieb zu werden.

bis 2050

Electrolux will in der gesamten Wertschöpfungskette klimaneutral werden.



WÄSCHEPFLEGE, DIE WEITERGEHT

Unser einzigartiges Design bietet mehr als nur eine schöne Hülle. Es steht auch für überragende Qualität und technischen Fortschritt. Das neue Tür-Design unserer innovativen Produktserien ermöglicht einen noch besseren Blick auf Ihre Wäsche. Auch das Bedienfeld wurde neu gestaltet. So fühlt sich Wäschepflege gut an – von Anfang an.



Premium-Ausführung der Tür

Das Tür-Design ist inspiriert von den elektrischen Turbinen, die in der AEG Turbinenfabrik in Berlin gefertigt wurden.



Besonders nachhaltig

Weniger Wasserverbrauch, weniger Energieverbrauch und gleichzeitig schonende Pflege für langlebige Kleidung.



Das Display führt den Kunden durch die verschiedenen Programme, damit er intuitiv die besten Optionen bei Kurzprogrammen in punkto Pflege und Nachhaltigkeit wählen kann.



Drehwähler im Fokus

Die neue Benutzeroberfläche mit dem Drehwähler im Fokus fasst die verschiedenen Schnittstellen zusammen, um eine nahtlosere Funktion und ein einfacheres Verständnis zu gewährleisten.



KOMPROMISSLOS INNOVATIV

Für Bedienkomfort ohne Grenzen und intelligente Wäschepflege kommunizieren unsere vernetzten Geräte** nahtlos miteinander. Per My AEG Care App behalten Sie jederzeit den Überblick und die Kontrolle – auch wenn Sie nicht zu Hause sind.



SYNCDRY

Stellen Sie einfach das Waschprogramm ein. SyncDry wählt automatisch das richtige Trockenprogramm. Nach dem Waschen geben Sie die Wäsche einfach in den Trockner und starten ihn.

SMARTCARE AI

Die Maschine lernt aus Ihren Gewohnheiten, sendet Ihnen Tipps für die besten Waschergebnisse und lässt Sie Einstellungen mit nur einem Fingertipp vornehmen.

PERSONALISIERTE PFLEGE

Speichern Sie bis zu drei individuelle Waschprogramme mit der Personalisierungsoption auf Ihrem Smartphone. Diese können direkt über die Waschmaschinenblende angesteuert werden.

GOOGLE SPRACHSTEUERUNG

Steuern Sie Ihre vernetzten AEG Geräte bequem mit dem Google Assistant. Starten, stoppen oder pausieren Sie Ihr gewünschtes Programm oder passen Sie die Temperatur an – intuitiv per Sprachbefehl*.

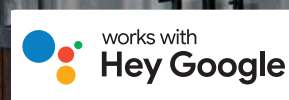

* Erfordert die Vernetzung mit der Google Home App.
 ** Connectivity modellabhängig verfügbar ab 2023

UNSERE WASCHMASCHINEN

Wir haben unsere Waschmaschinen in vier aufeinander aufbauende Serien eingeteilt. So werden die jeweiligen Vorteile der einzelnen Geräte auf den ersten Blick deutlich.



Softwater®-Technologie

Definieren Sie Waschen neu: mit enthärtetem Wasser. Bewahren Sie das Frisch-Gekauft-Gefühl Ihrer Kleidung.



ÖKOMix-Technologie

Überragende Sauberkeit – in weniger als 1 Stunde. Bei nur 30 °C. Sanfte Pflege für Ihre Kleidung.



ProSteam®-Technologie



Auffrischen statt waschen – in nur 25 Min. mit 96 % weniger Wasserverbrauch*.



ProSense®-Technologie

Passt automatisch Zeit-, Wasser- und Energieverbrauch der Wäschemenge an.



Upgrade auf  **UniversalDose** oder  **AutoDose Technologie**. Beide Technologien bieten eine bessere Dosierung und Reinigungseffizienz.**



Anti-Allergie-Programm

Entfernt über 99,99%*** der in der Wäsche vorhandenen Bakterien und Viren.

* Externer Test mit 1 kg Wäsche im Steam-Programm vs. Feinwäscheprogramm.

** Nur bei ausgewählten Produkten.

*** Test durchgeführt von Swisstat Testmaterialien AG (Test Report No. 20212038) in 2021. Getestet an Candida albicans, MS2 Bacteriophage und Escherichia coli.

AUTODOSE REDUZIERT DEN WASCHMITTELVERBRAUCH UM BIS ZU 60%* UND SCHONT TEXTILIEN

Mit der automatischen Waschmitteldosierung AutoDose berechnen intelligente Sensoren für jede Ladung immer exakt die richtige Waschmittel- und Weichspülermenge. Mit einem um bis zu 60% reduzierten Waschmittelverbrauch* schützen Sie Ihre Kleidung vor Ausbleichen und Abnutzung durch Über- oder Underdosierung und schonen gleichzeitig die Umwelt.



AutoDose

Verfügbar für ausgewählte Modelle der Serien 6000, 7000 und 8000.

EINDEUTIG WEISSERE WÄSCHE

AutoDose beugt einer Underdosierung von Waschmittel vor, so dass weiße Kleidungsstücke vor Vergrauen geschützt werden und strahlend weiß bleiben**.

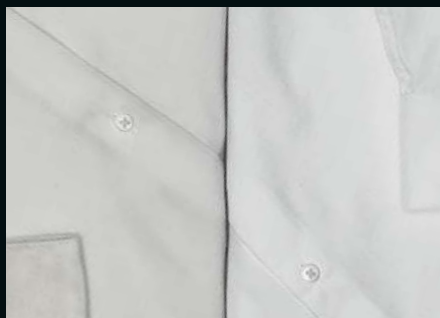

Manuelle Dosierung, Underdosierung AutoDose, präzise Dosierung

FARBEN BEHALTEN IHRE STRAHLKRAFT

AutoDose berechnet die genaue Menge an Waschmittel und verhindert eine Überdosierung, um Buntwäsche vor Verblassen und Einlaufen zu schützen**.



Manuelle Dosierung, Underdosierung von Waschmittel und Weichspüler AutoDose, präzise Dosierung von Waschmittel und Weichspüler

3X LÄNGER FREUDE AM LIEBLINGSOUTFIT

AutoDose schützt Fasern nachweislich besser vor Verschleiß und vorzeitiger Alterung***.



Standard Dosierung AutoDose Dosierung

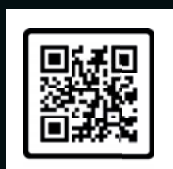

Scannen für mehr Infos
[AEG.AT/autodose](https://www.aeg.at/autodose)

* Gemäß einer internen Testmethode für die Waschmittelmenge, die für eine 2-kg-Ladung mit AutoDose im Vergleich zu einer durchschnittlichen manuellen Dosierung verwendet wird.

** Jeweils 10 Waschgänge AEG, einmal ohne und einmal mit automatischer Dosierung, Baumwolle-Polyester-Gemisch, gewaschen bei 30 °C

*** Reißprobe an Baumwollgewebe, gewaschen bei 30 °C und automatischer Dosierung von Waschmittel und Weichspüler. 10 Waschgänge anderer Hersteller vs. 30 Waschgänge AEG.



reddot award
product design 2022

“

Die durchdachte Konstruktion dieser Waschmittel-Schublade ist ein hervorragendes Beispiel dafür, welche Rolle das Design bei der Verbesserung der Geräteeffizienz spielen kann.“

RED DOT JURY STATEMENT

DIE UNIVERSALDOSE-SCHUBLADE LÖST PODS/CAPS 60 % SCHNELLER AUF

UniversalDose ist eine einzigartige Schublade für Waschmittel-PODS und Caps. Durch die fortschrittliche Wasserwirbel-Technologie werden PODS in der Schublade aufgeweicht und vollständig aufgelöst, weshalb sie im Vergleich zur Trommelbeigabe 60 % schneller aktiviert werden. Das steigert die Waschkraft und Fleckentfernung bei Kurz- und Niedrigtemperatur-Programmen*.



UniversalDose

Verfügbar für ausgewählte Modelle der Serien 7000 und 8000.



So funktioniert UniversalDose

1. Den POD in die spezielle Waschmittelkammer geben
2. Wasserdüsen weichen die Kapsel bereits in der Schublade auf
3. Das Reinigungsmittel wird gleichmäßig auf der Wäsche verteilt
4. Ihre Kleidung wird auch bei niedrigeren Temperaturen optimal gereinigt und die Umwelt gleichzeitig geschont



Besonders innovativ: Einziges Gerät mit dieser Funktion am Markt.



Besonders nachhaltig: Weniger Wasserverbrauch, weniger Energieverbrauch und gleichzeitig schonende Pflege für langlebige Kleidung.



Scannen für mehr Infos
[AEG.AT/universaldose](https://www.aeg.at/universaldose)

* Interner Test mit einem einstündigen Baumwoll-Programm bei 30 °C, PODS/Caps in der UniversalDose Schublade verglichen mit PODS/Caps in der Trommel.

SOFTWATER®-TECHNOLOGIE. FÜR KLEIDUNG OHNE AUSBLEICHEN* UND VERZIEHEN**

Schützt Stoffe und Farben. Die SoftWater®-Technologie enthärtet das Wasser und entfernt aggressive Mineralien, wodurch das Ausbleichen der Farben* und der Formverlust reduziert werden**. Bewahrt die Qualität der Kleidung länger und bietet erstklassigen Farbschutz.

OHNE
SOFTWATER®-
TECHNOLOGIE



MIT
SOFTWATER®-
TECHNOLOGIE

FORMVERLUST

NEUE KLEIDUNG

NACH 50 WÄSCHEN

* Externer Test auf Farbechtheit bei schwarzem Polyester nach 50 Waschzyklen bei 30 °C mit SoftWater®-Technologie.

** Interner Test zeigt weniger Einlaufen bei mehreren Baumwollstoffen, die mit der SoftWater®-Technologie mit hartem Wasser in einem Baumwollprogramm gewaschen wurden, im Vergleich zu hartem Wasser.

AUFGEFRISChte KLEIDUNG*, WENIGER FALTEN MIT DER PROSTEAM®- TECHNOLOGIE

Mit dem Dampf-Programm erhalten Sie das Frisch-Gewaschen-Gefühl in 25 Min. Gerüche werden neutralisiert und vorhandene Falten reduziert. Das spart Ihnen und der Umwelt die Zeit & Energie eines vollständigen Waschgangs und benötigt dabei nur 2 L Wasser. Für einen zusätzlichen Frische-Effekt, wie frisch gewaschen, fügen Sie einfach unseren SteamFragrance hinzu.



* Externer Test zeigt die Neutralisierung von Zigarettengeruch im Steam Refresh-Zyklus.

MIKROPLASTIKFILTER

FILTERT BIS ZU 90 % MIKROPLASTIK*

Der AEG Mikroplastikfilter entfernt 90%* aus synthetischer Kleidung und Textilien stammende Mikroplastikfasern beim Waschen und reduziert somit ihre Freisetzung in das Abwasser. So können Sie Ihre Wäsche pflegen und gleichzeitig einen Beitrag zum Umweltschutz leisten.



Bei jedem Waschgang werden zahlreiche Mikroplastikfasern aus synthetischer Kleidung freigesetzt. Der Filter entfernt beim Waschen zuverlässig Mikroplastikfasern größer als 0,045 mm.

Der Filter kann einfach und sicher neben Ihrer Waschmaschine oder dem Wäschetrockner installiert werden und nimmt keinerlei Einfluss auf die übliche Waschroutine.

>50%

aus Recyclingmaterialien hergestellt

Der Mikroplastikfilter besteht aus mindestens 50% recyceltem Kunststoff und die gereinigte Filterkartusche kann vollständig recycelt werden.



SCAN ME

Starter Kit

Enthält: Montagekit, Filtergehäuse, 2 Mikroplastik-Filterkartuschen (für 12 Monate) und Reinigungsbürste.

Modell A9WHMIC1

PNC 902 980 347

2er Pack Austausch-Filterkartuschen

Enthält: 2 Mikroplastik-Filterkartuschen (für 12 Monate)

Modell A4WHCAR1

PNC 902 980 364

HYGIENE-PROGRAMM: ENTFERNT ÜBER 99,99 % DER KEIME UND BAKTERIEN*

Bei dem durch Swisstest zertifizierten Hygiene-Programm handelt es sich um einen leistungsstarken Waschgang mit Dampf, der mehr als 99,99 % der Bakterien und Viren* aus Ihrer Kleidung entfernt.





SoftPlus-Option

Die SoftPlus-Option aktiviert einen zusätzlichen Spülgang der mit seiner speziellen Einspültechnik den Weichspüler optimal auf der ganzen Beladung verteilt. Die Wäsche wird so noch weicher und frischer.



PlusDampf-Option

Für weniger Falten und Bügelaufwand einfach die PlusDampf-Option zusätzlich anwählen und nach dem Waschprogramm schließt sich automatisch eine 30 minütige Knitterschutzphase mit Dampf an.



Aqua-Control-System

Das Aqua-Control-System von AEG mit doppelwandigem Zulaufschlauch und einem integrierten Aus- und Überlaufschutz bietet maximale Sicherheit. Die Aqua-Alarm Funktion informiert akustisch über eine Störung.



ProTex Schontrummel

Die AEG Protex ÖKO-Schontrummel sorgt für überaus schonende Pflege bei gleichzeitig größtmöglicher Energieeffizienz. Das größere Trommelvolumen, die besondere Trommelprägung – auf der die Wäsche sanft gleitet – und die neu gestalteten Mitnehmerrippen verhindern ein Aufrauen der Textilien. Alles bleibt glatt, die Farben strahlen und es wird Energie gespart.



Programmooptionen

Mit den Optionen 2-stufiges Zeitsparen, Flecken und Vorwäsche können Sie das Programm individuell Ihren Bedürfnissen bzw. dem Verschmutzungsgrad ihrer Wäsche anpassen. So sorgt z. B. die Universal Fleckenoption für eine wirkungsvolle Beseitigung aller haushaltsüblichen Fleckenarten.



Option Extra Leise

Mit der Option Extra Leise lässt sich die Geräusentwicklung noch weiter reduzieren. Diese Option kommt ohne Zwischenschleudern aus und endet mit einem Spülstopp.



LiquiDose mit FlexiDosePlus Waschmittelbehälter

Jederzeit flexibel in der Auswahl des Waschmittels. Ob Flüssig oder Pulver, ein Handgriff – fertig. Verfügbar bei AEG Topladern.



AutoOff-Funktion

Die AutoOff-Funktion sorgt dafür, dass sich das Gerät nach dem Waschgang automatisch vollständig abschaltet. Es fließt kein Strom mehr, das spart zusätzlich Energie.



Nachlegefunktion

Noch ein Teil vergessen? Kein Problem mit unserer Nachlegefunktion! Einfach mit der Pause-Taste unterbrechen, die Tür wird entriegelt*, Programm wieder starten - fertig.



PowerClean-Programm

Dank ÖKOMix-Vormischtechnologie bringt das PowerClean-Programm der 8000er PowerCare-Waschmaschinen 5 kg Wäsche (bei Topladern 3 kg) bei 30 °C in weniger als einer Stunde ins Reine.



AbsoluteWash-Programm

Das AbsoluteWash-Programm der 9000er AbsoluteCare-Waschmaschinen reinigt Ihre Wäsche gründlich bei nur 30 °C in weniger als einer Stunde. Die SoftWater®-Technologie macht das Wasser weicher, intensiviert die Wirkung Ihres Waschmittels und erzielt nachweislich eine vollständige Fleckentfernung.



Elektronische Kindersicherung

Keine Chance für neugierige Kinderhände. Die elektronische Kindersicherung verhindert, dass die Waschmaschine ungewollt gestartet oder das Programm während des Betriebs verändert werden kann.

* Die Tür wird entriegelt, sofern die Temperatur unter 50 °C liegt und ein gewisses Wasserniveau nicht überschritten ist.

Frontlader Serie 9000 mit Connectivity
LR9W80600



NEU

A A++

APPROVED BY SWISSATEST

Lieferbar ab März 2023



- SoftWater®-Technologie – waschen mit weichem Wasser
- ÖKOMix – Fleckentfernung schon bei 30 °C
- ProSteam® – Auffrischen mit Dampf in 25 Minuten
- ProSense®-Mengenautomatik, bis zu 40 % Einsparung
- WLAN-fähige Waschmaschine, steuerbar über My AEG Care App
- ÖKOInverter Motor – Extrem leiser Betrieb und längere Lebensdauer (10 Jahre Motor-Garantie)
- ProTex Schontrummel
- Aqua Control System mit Alarm – Vollwasserschutz
- Startzeitvorwahl und Restzeitanzeige
- Nachlegefunktion
- 2-stufiges Zeitsparen
- Waschprogramme: AbsoluteWash 49 min / Eco 40–60 / Baumwolle / Pflegeleicht / Feinwäsche / Wolle/Handwäsche / Auffrischen mit Dampf / 20 min – 3 kg / Outdoor/ Imprägnieren / Hygiene mit Dampf / Extra Spülen / Schleudern/Pumpen
- Gewichteter Energieverbrauch in kWh pro 100 Zyklen: 41
- Gewichteter Wasserverbrauch in Liter pro Zyklus: 47
- Nennkapazität in kg: 10
- Max. Schleuderdrehzahl in (U/min): 1.551
- Schleudereffizienzklasse: A
- Dauer des Programms „eco 40-60“ Waschen bei Nennkapazität in Stunden: 3:58
- Luftschallemissionsklasse: B
- Luftschallemission in dB(A) re 1 pW: 76

LR9W80600 PNC 914 501 216 UVP € 1.239,- PA

Frontlader Serie 9000 mit Connectivity
LR9W75490



NEU

A A++

APPROVED BY SWISSATEST

Lieferbar ab März 2023



- SoftWater®-Technologie – waschen mit weichem Wasser
- ÖKOMix – Fleckentfernung schon bei 30 °C
- ProSteam® – Auffrischen mit Dampf in 25 Minuten
- ProSense®-Mengenautomatik, bis zu 40 % Einsparung
- WLAN-fähige Waschmaschine, steuerbar über My AEG Care App
- ÖKOInverter Motor – Extrem leiser Betrieb und längere Lebensdauer (10 Jahre Motor-Garantie)
- ProTex Schontrummel
- Aqua Control System mit Alarm – Vollwasserschutz
- Startzeitvorwahl und Restzeitanzeige
- Eco Leaf Anzeige – Nachhaltig waschen
- Nachlegefunktion
- 2-stufiges Zeitsparen
- Waschprogramme: AbsoluteWash 49 min / Eco 40–60 / Baumwolle / Pflegeleicht / Feinwäsche / Wolle/Handwäsche / Auffrischen mit Dampf / 20 min – 3 kg / Outdoor/ Imprägnieren / Hygiene mit Dampf / Extra Spülen / Schleudern/Pumpen
- Gewichteter Energieverbrauch in kWh pro 100 Zyklen: 39
- Gewichteter Wasserverbrauch in Liter pro Zyklus: 46
- Nennkapazität in kg: 9
- Max. Schleuderdrehzahl in (U/min): 1.351
- Schleudereffizienzklasse: B
- Dauer des Programms „eco 40-60“ Waschen bei Nennkapazität in Stunden: 3:48
- Luftschallemissionsklasse: A
- Luftschallemission in dB(A) re 1 pW: 72

LR9W75490 PNC 914 501 215 UVP € 1.179,- PA

Frontlader Serie 9000
LR9A75490



NEU

A A++

APPROVED BY SWISSATEST



- SoftWater®-Technologie – waschen mit weichem Wasser
- ÖKOMix – Fleckentfernung schon bei 30 °C
- ProSteam® – Auffrischen mit Dampf in 25 Minuten
- ProSense®-Mengenautomatik, bis zu 40 % Einsparung
- ÖKOInverter Motor – Extrem leiser Betrieb und längere Lebensdauer (10 Jahre Motor-Garantie)
- ProTex Schontrummel
- Aqua Control System mit Alarm – Vollwasserschutz
- Startzeitvorwahl und Restzeitanzeige
- Eco Leaf Anzeige – Nachhaltig waschen
- Nachlegefunktion
- 2-stufiges Zeitsparen
- Waschprogramme: AbsoluteWash 49 min / Eco 40–60 / Baumwolle / Pflegeleicht / Feinwäsche / Wolle/Handwäsche / Auffrischen mit Dampf / 20 min – 3 kg / Outdoor/ Imprägnieren / Hygiene mit Dampf / Extra Spülen / Schleudern/Pumpen
- Gewichteter Energieverbrauch in kWh pro 100 Zyklen: 39
- Gewichteter Wasserverbrauch in Liter pro Zyklus: 46
- Nennkapazität in kg: 9
- Max. Schleuderdrehzahl in (U/min): 1.351
- Schleudereffizienzklasse: B
- Dauer des Programms „eco 40-60“ Waschen bei Nennkapazität in Stunden: 3:48
- Luftschallemissionsklasse: A
- Luftschallemission in dB(A) re 1 pW: 72

LR9A75490 PNC 914 501 234 UVP € 1.159,- PA

Frontlader Serie 8000 mit UniversalDose und Connectivity
LR8E80600



NEU

A A++

APPROVED BY SWISSATEST



Lieferbar ab März 2023



- ÖKOMix – Fleckentfernung schon bei 30 °C
- ProSteam® – Auffrischen mit Dampf in 25 Minuten
- ProSense®-Mengenautomatik, bis zu 40 % Einsparung
- WLAN-fähige Waschmaschine, steuerbar über My AEG Care App
- UniversalDose Schublade – für alle Waschmittelarten, sogar PODS/Caps
- ÖKOInverter Motor – Extrem leiser Betrieb und längere Lebensdauer (10 Jahre Motor-Garantie)
- ProTex Schontrummel
- Aqua Control System mit Alarm – Vollwasserschutz
- Startzeitvorwahl und Restzeitanzeige
- Nachlegefunktion
- 2-stufiges Zeitsparen
- Waschprogramme: PowerClean 59 min / Eco 40–60 / Baumwolle / Pflegeleicht / Feinwäsche / Wolle/Handwäsche / Auffrischen mit Dampf / 20 min – 3 kg / Outdoor/ Imprägnieren / Hygiene mit Dampf / Extra Spülen / Schleudern/Pumpen
- Gewichteter Energieverbrauch in kWh pro 100 Zyklen: 51
- Gewichteter Wasserverbrauch in Liter pro Zyklus: 47
- Nennkapazität in kg: 10
- Max. Schleuderdrehzahl in (U/min): 1.551
- Schleudereffizienzklasse: A
- Dauer des Programms „eco 40-60“ Waschen bei Nennkapazität in Stunden: 3:58
- Luftschallemissionsklasse: B
- Luftschallemission in dB(A) re 1 pW: 76

LR8E80600 PNC 914 501 331 UVP € 1.189,- PA

Frontlader Serie 8000 mit UniversalDose und Connectivity
LR8E80690

- ÖKOMix – Fleckentfernung schon bei 30 °C
- ProSteam® – Auffrischen mit Dampf in 25 Minuten
- ProSense®-Mengenautomatik, bis zu 40 % Einsparung
- WLAN-fähige Waschmaschine, steuerbar über My AEG Care App
- UniversalDose Schublade – für alle Waschmittelarten, sogar PODS/Caps
- ÖKOInverter Motor – Extrem leiser Betrieb und längere Lebensdauer (10 Jahre Motor-Garantie)
- ProTex Schontrommel
- Aqua Control System mit Alarm – Vollwasserschutz
- Startzeitvorwahl und Restzeitanzeige
- Nachlegefunktion
- 2-stufiges Zeitsparen
- Waschprogramme: PowerClean 59 min / Eco 40–60 / Baumwolle / Pflegeleicht / Feinwäsche / Wolle/Handwäsche / Auffrischen mit Dampf / 20 min – 3 kg / Outdoor/ Imprägnieren / Hygiene mit Dampf / Extra Spülen / Schleudern/Pumpen
- Gewichteter Energieverbrauch in kWh pro 100 Zyklen: 49
- Gewichteter Wasserverbrauch in Liter pro Zyklus: 46
- Nennkapazität in kg: 9
- Max. Schleuderdrehzahl in (U/min): 1.551
- Schleudereffizienzklasse: A
- Dauer des Programms „eco 40-60“ Waschen bei Nennkapazität in Stunden: 3:48
- Luftschallemissionsklasse: B
- Luftschallemission in dB(A) re 1 pW: 76

LR8E80690

PNC 914 501 317

UVP € 1.149,- PA

Frontlader Serie 8000 mit UniversalDose
LR8A75600

- ÖKOMix – Fleckentfernung schon bei 30 °C
- ProSteam® – Auffrischen mit Dampf in 25 Minuten
- ProSense®-Mengenautomatik, bis zu 40 % Einsparung
- UniversalDose Schublade – für alle Waschmittelarten, sogar PODS/Caps
- ÖKOInverter Motor – Extrem leiser Betrieb und längere Lebensdauer (10 Jahre Motor-Garantie)
- ProTex Schontrommel
- Aqua Control System mit Alarm – Vollwasserschutz
- Startzeitvorwahl und Restzeitanzeige
- Eco Leaf Anzeige – Nachhaltig waschen
- Nachlegefunktion
- 2-stufiges Zeitsparen
- Waschprogramme: PowerClean 59 min / Eco 40–60 / Baumwolle / Pflegeleicht / Feinwäsche / Wolle/Handwäsche / Auffrischen mit Dampf / 20 min – 3 kg / Outdoor/ Imprägnieren / Hygiene mit Dampf / Extra Spülen / Schleudern/Pumpen
- Gewichteter Energieverbrauch in kWh pro 100 Zyklen: 51
- Gewichteter Wasserverbrauch in Liter pro Zyklus: 47
- Nennkapazität in kg: 10
- Max. Schleuderdrehzahl in (U/min): 1.551
- Schleudereffizienzklasse: A
- Dauer des Programms „eco 40-60“ Waschen bei Nennkapazität in Stunden: 3:58
- Luftschallemissionsklasse: B
- Luftschallemission in dB(A) re 1 pW: 76

LR8A75600

PNC 914 501 352

UVP € 1.119,- PA

Frontlader Serie 8000 mit UniversalDose
LR8A75690

- ÖKOMix – Fleckentfernung schon bei 30 °C
- ProSteam® – Auffrischen mit Dampf in 25 Minuten
- ProSense®-Mengenautomatik, bis zu 40 % Einsparung
- UniversalDose Schublade – für alle Waschmittelarten, sogar PODS/Caps
- ÖKOInverter Motor – Extrem leiser Betrieb und längere Lebensdauer (10 Jahre Motor-Garantie)
- ProTex ÖKO-Schontrommel
- Aqua Control System mit Alarm – Vollwasserschutz
- Startzeitvorwahl und Restzeitanzeige
- Eco Leaf Anzeige – Nachhaltig waschen
- Nachlegefunktion
- 2-stufiges Zeitsparen
- Waschprogramme: PowerClean 59 min / Eco 40–60 / Baumwolle / Pflegeleicht / Feinwäsche / Wolle/Handwäsche / Auffrischen mit Dampf / 20 min – 3 kg / Outdoor/ Imprägnieren / Hygiene mit Dampf / Extra Spülen / Schleudern/Pumpen
- Gewichteter Energieverbrauch in kWh pro 100 Zyklen: 49
- Gewichteter Wasserverbrauch in Liter pro Zyklus: 46
- Nennkapazität in kg: 9
- Max. Schleuderdrehzahl in (U/min): 1.551
- Schleudereffizienzklasse: A
- Dauer des Programms „eco 40-60“ Waschen bei Nennkapazität in Stunden: 3:48
- Luftschallemissionsklasse: B
- Luftschallemission in dB(A) re 1 pW: 76

LR8A75690

PNC 914 501 351

UVP € 1.079,- PA

Frontlader Serie 8000 mit UniversalDose und Connectivity
LR8E75490

- ÖKOMix – Fleckentfernung schon bei 30 °C
- ProSteam® – Auffrischen mit Dampf in 25 Minuten
- ProSense®-Mengenautomatik, bis zu 40 % Einsparung
- WLAN-fähige Waschmaschine, steuerbar über My AEG Care App
- UniversalDose Schublade – für alle Waschmittelarten, sogar PODS/Caps
- ÖKOInverter Motor – Extrem leiser Betrieb und längere Lebensdauer (10 Jahre Motor-Garantie)
- ProTex ÖKO-Schontrommel
- Aqua Control System mit Alarm – Vollwasserschutz
- Startzeitvorwahl und Restzeitanzeige
- Nachlegefunktion
- 2-stufiges Zeitsparen
- Waschprogramme: PowerClean 59 min / Eco 40–60 / Baumwolle / Pflegeleicht / Feinwäsche / Wolle/Handwäsche / Auffrischen mit Dampf / 20 min – 3 kg / Outdoor/ Imprägnieren / Hygiene mit Dampf / Extra Spülen / Schleudern/Pumpen
- Gewichteter Energieverbrauch in kWh pro 100 Zyklen: 49
- Gewichteter Wasserverbrauch in Liter pro Zyklus: 46
- Nennkapazität in kg: 9
- Max. Schleuderdrehzahl in (U/min): 1.551
- Schleudereffizienzklasse: B
- Dauer des Programms „eco 40-60“ Waschen bei Nennkapazität in Stunden: 3:48
- Luftschallemissionsklasse: B
- Luftschallemission in dB(A) re 1 pW: 76

LR8E75490

PNC 914 501 316

UVP € 1.039,- PA

Frontlader Serie 8000 mit UniversalDose

LR8A75490

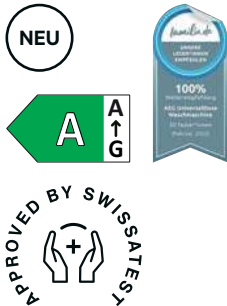

- ÖKOMix – Fleckentfernung schon bei 30 °C
- ProSteam® – Auffrischen mit Dampf in 25 Minuten
- ProSense®-Mengenautomatik, bis zu 40% Einsparung
- UniversalDose Schublade – für alle Waschmittelarten, sogar PODS/Caps
- ÖKOInverter Motor – Extrem leiser Betrieb und längere Lebensdauer (10 Jahre Motor-Garantie)
- ProTex ÖKO-Schontrommel
- Aqua Control System mit Alarm – Vollwasserschutz
- Startzeitvorwahl und Restzeitanzeige
- Eco Leaf Anzeige – Nachhaltig waschen
- Nachlegefunktion
- 2-stufiges Zeitsparen
- Waschprogramme: PowerClean 59 min / Eco 40–60 / Baumwolle / Pflegeleicht / Feinwäsche / Wolle/Handwäsche / Auffrischen mit Dampf / 20 min – 3 kg / Outdoor/ Imprägnieren / Hygiene mit Dampf / Extra Spülen / Schleudern/Pumpen
- Gewichteter Energieverbrauch in kWh pro 100 Zyklen: 49
- Gewichteter Wasserverbrauch in Liter pro Zyklus: 46
- Nennkapazität in kg: 9
- Max. Schleuderdrehzahl in (U/min): 1.351
- Schleudereffizienzklasse: B
- Dauer des Programms „eco 40-60“ Waschen bei Nennkapazität in Stunden: 3:48
- Luftschallemissionsklasse: B
- Luftschallemission in dB(A) re 1 pW: 76

LR8A75490 PNC 914 501 350 **UVP € 1.009,- PA**

Frontlader Serie 8000 mit UniversalDose

LR8E70480



- ÖKOMix – Fleckentfernung schon bei 30 °C
- ProSteam® – Auffrischen mit Dampf in 25 Minuten
- ProSense®-Mengenautomatik, bis zu 40% Einsparung
- UniversalDose Schublade – für alle Waschmittelarten, sogar PODS/Caps
- ÖKOInverter Motor – Extrem leiser Betrieb und längere Lebensdauer (10 Jahre Motor-Garantie)
- ProTex ÖKO-Schontrommel
- Aqua Control System mit Alarm – Vollwasserschutz
- Startzeitvorwahl und Restzeitanzeige
- Eco Leaf Anzeige – Nachhaltig waschen
- Nachlegefunktion
- 2-stufiges Zeitsparen
- Waschprogramme: PowerClean 59 min / Eco 40–60 / Baumwolle / Pflegeleicht / Feinwäsche / Wolle/Handwäsche / Auffrischen mit Dampf / 20 min – 3 kg / Outdoor/ Imprägnieren / Hygiene mit Dampf / Extra Spülen / Schleudern/Pumpen
- Gewichteter Energieverbrauch in kWh pro 100 Zyklen: 38
- Gewichteter Wasserverbrauch in Liter pro Zyklus: 44
- Nennkapazität in kg: 8
- Max. Schleuderdrehzahl in (U/min): 1.400
- Schleudereffizienzklasse: B
- Dauer des Programms „eco 40-60“ Waschen bei Nennkapazität in Stunden: 3:35
- Luftschallemissionsklasse: A
- Luftschallemission in dB(A) re 1 pW: 72

LR8E70480 PNC 914 500 811 **UVP € 959,- PA**

Frontlader Serie 7000 mit AutoDose und Connectivity

LR7D70490

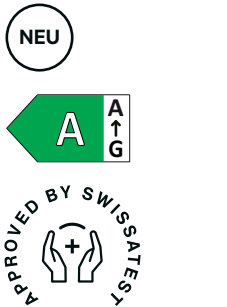

- ProSteam® – Auffrischen mit Dampf in 25 Minuten
- ProSense®-Mengenautomatik, bis zu 40% Einsparung
- WLAN-fähige Waschmaschine, steuerbar über My AEG Care App
- AutoDose – automatische Waschmitteldosierung. Maximale Flexibilität durch 4 Kammern
- ÖKOInverter Motor – Extrem leiser Betrieb und längere Lebensdauer (10 Jahre Motor-Garantie)
- ProTex Schontrommel
- Aqua Control System mit Alarm – Vollwasserschutz
- Startzeitvorwahl und Restzeitanzeige
- Eco Leaf Anzeige – Nachhaltig waschen
- Nachlegefunktion
- 2-stufiges Zeitsparen
- Waschprogramme: MixLoad 69 min / Eco 40–60 / Baumwolle / Pflegeleicht / Feinwäsche / Wolle/Handwäsche / Auffrischen mit Dampf / 20 min – 3 kg / Outdoor/ Imprägnieren / Hygiene mit Dampf / Extra Spülen / Schleudern/Pumpen
- Gewichteter Energieverbrauch in kWh pro 100 Zyklen: 49
- Gewichteter Wasserverbrauch in Liter pro Zyklus: 46
- Nennkapazität in kg: 9
- Max. Schleuderdrehzahl in (U/min): 1.351
- Schleudereffizienzklasse: B
- Dauer des Programms „eco 40-60“ Waschen bei Nennkapazität in Stunden: 3:40
- Luftschallemissionsklasse: B
- Luftschallemission in dB(A) re 1 pW: 75

LR7D70490 PNC 914 501 011 **UVP € 1.119,- PA**

Frontlader Serie 7000 mit UniversalDose und Connectivity

LR7E75400

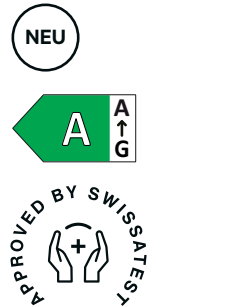

- ProSteam® – Auffrischen mit Dampf in 25 Minuten
- ProSense®-Mengenautomatik, bis zu 40% Einsparung
- WLAN-fähige Waschmaschine, steuerbar über My AEG Care App
- UniversalDose Schublade – für alle Waschmittelarten, sogar PODS/Caps
- ÖKOInverter Motor – Extrem leiser Betrieb und längere Lebensdauer (10 Jahre Motor-Garantie)
- ProTex Schontrommel
- Aqua Control System mit Alarm – Vollwasserschutz
- Startzeitvorwahl und Restzeitanzeige
- Eco Leaf Anzeige – Nachhaltig waschen
- Nachlegefunktion
- 2-stufiges Zeitsparen
- Waschprogramme: MixLoad 69 min / Eco 40–60 / Baumwolle / Pflegeleicht / Feinwäsche / Wolle/Handwäsche / Auffrischen mit Dampf / 20 min – 3 kg / Outdoor/ Imprägnieren / Hygiene mit Dampf / Extra Spülen / Schleudern/Pumpen
- Gewichteter Energieverbrauch in kWh pro 100 Zyklen: 51
- Gewichteter Wasserverbrauch in Liter pro Zyklus: 47
- Nennkapazität in kg: 10
- Max. Schleuderdrehzahl in (U/min): 1.351
- Schleudereffizienzklasse: B
- Dauer des Programms „eco 40-60“ Waschen bei Nennkapazität in Stunden: 3:50
- Luftschallemissionsklasse: B
- Luftschallemission in dB(A) re 1 pW: 75

LR7E75400 PNC 914 501 634 **UVP € 1.069,- PA**

Frontlader Serie 7000 mit UniversalDose
LR7A75400

NEU

A A++

APPROVED BY SWISSATEST



- ProSteam® – Auffrischen mit Dampf in 25 Minuten
- ProSense®-Mengenautomatik, bis zu 40% Einsparung
- UniversalDose Schublade – für alle Waschmittelarten, sogar PODS/Caps
- ÖKOInverter Motor – Extrem leiser Betrieb und längere Lebensdauer (10 Jahre Motor-Garantie)
- ProTex Schontrommel
- Aqua Control System mit Alarm – Vollwasserschutz
- Startzeitvorwahl und Restzeitanzeige
- Eco Leaf Anzeige – Nachhaltig waschen
- Nachlegefunktion
- 2-stufiges Zeitsparen
- Waschprogramme: MixLoad 69 min / Eco 40–60 / Baumwolle / Pflegeleicht / Feinwäsche / Wolle/Handwäsche / Auffrischen mit Dampf / 20 min – 3 kg / Outdoor/ Imprägnieren / Hygiene mit Dampf / Extra Spülen / Schleudern/Pumpen
- Gewichteter Energieverbrauch in kWh pro 100 Zyklen: 51
- Gewichteter Wasserverbrauch in Liter pro Zyklus: 47
- Nennkapazität in kg: 10
- Max. Schleuderdrehzahl in (U/min): 1.351
- Schleudereffizienzklasse: B
- Dauer des Programms „eco 40-60“ Waschen bei Nennkapazität in Stunden: 3:50
- Luftschallemissionsklasse: B
- Luftschallemission in dB(A) re 1 pW: 75

LR7A75400

PNC 914 501 650

UVP € 1.039,- PA

Frontlader Serie 7000
LR7A70690

NEU

A A++

APPROVED BY SWISSATEST



- ProSteam® – Auffrischen mit Dampf in 25 Minuten
- ProSense®-Mengenautomatik, bis zu 40% Einsparung
- ÖKOInverter Motor – Extrem leiser Betrieb und längere Lebensdauer (10 Jahre Motor-Garantie)
- ProTex ÖKO-Schontrommel
- Aqua Control System mit Alarm – Vollwasserschutz
- Startzeitvorwahl und Restzeitanzeige
- Eco Leaf Anzeige – Nachhaltig waschen
- Nachlegefunktion
- 2-stufiges Zeitsparen
- Waschprogramme: MixLoad 69 min / Eco 40–60 / Baumwolle / Pflegeleicht / Feinwäsche / Wolle/Handwäsche / Auffrischen mit Dampf / 20 min – 3 kg / Outdoor/ Imprägnieren / Hygiene mit Dampf / Extra Spülen / Schleudern/Pumpen
- Gewichteter Energieverbrauch in kWh pro 100 Zyklen: 49
- Gewichteter Wasserverbrauch in Liter pro Zyklus: 46
- Nennkapazität in kg: 9
- Max. Schleuderdrehzahl in (U/min): 1.551
- Schleudereffizienzklasse: B
- Dauer des Programms „eco 40-60“ Waschen bei Nennkapazität in Stunden: 3:40
- Luftschallemissionsklasse: B
- Luftschallemission in dB(A) re 1 pW: 76

LR7A70690

PNC 914 501 511

UVP € 999,- PA

Frontlader Serie 7000
LR7A70490

NEU

A A++

APPROVED BY SWISSATEST



- ProSteam® – Auffrischen mit Dampf in 25 Minuten
- ProSense®-Mengenautomatik, bis zu 40% Einsparung
- ÖKOInverter Motor – Extrem leiser Betrieb und längere Lebensdauer (10 Jahre Motor-Garantie)
- ProTex ÖKO-Schontrommel
- Aqua Control System mit Alarm – Vollwasserschutz
- Startzeitvorwahl und Restzeitanzeige
- Eco Leaf Anzeige – Nachhaltig waschen
- Nachlegefunktion
- 2-stufiges Zeitsparen
- Waschprogramme: MixLoad 69 min / Eco 40–60 / Baumwolle / Pflegeleicht / Feinwäsche / Wolle/Handwäsche / Auffrischen mit Dampf / 20 min – 3 kg / Outdoor/ Imprägnieren / Hygiene mit Dampf / Extra Spülen / Schleudern/Pumpen
- Gewichteter Energieverbrauch in kWh pro 100 Zyklen: 49
- Gewichteter Wasserverbrauch in Liter pro Zyklus: 46
- Nennkapazität in kg: 9
- Max. Schleuderdrehzahl in (U/min): 1.351
- Schleudereffizienzklasse: B
- Dauer des Programms „eco 40-60“ Waschen bei Nennkapazität in Stunden: 3:40
- Luftschallemissionsklasse: B
- Luftschallemission in dB(A) re 1 pW: 75

LR7A70490

PNC 914 501 510

UVP € 949,- PA

Frontlader Serie 7000
LR7G60480

NEU

A A++

APPROVED BY SWISSATEST



- ProSteam® – Auffrischen mit Dampf in 25 Minuten
- ProSense®-Mengenautomatik, bis zu 40% Einsparung
- ÖKOInverter Motor – Extrem leiser Betrieb und längere Lebensdauer (10 Jahre Motor-Garantie)
- ProTex ÖKO-Schontrommel
- Aqua Control System mit Alarm – Vollwasserschutz
- Startzeitvorwahl und Restzeitanzeige
- Nachlegefunktion
- 2-stufiges Zeitsparen
- Waschprogramme: MixLoad 69 min / Eco 40–60 / Baumwolle / Pflegeleicht / Feinwäsche / Wolle/Handwäsche / Auffrischen mit Dampf / 20 min – 3 kg / Outdoor/ Imprägnieren / Hygiene mit Dampf
- Gewichteter Energieverbrauch in kWh pro 100 Zyklen: 42
- Gewichteter Wasserverbrauch in Liter pro Zyklus: 42
- Nennkapazität in kg: 8
- Max. Schleuderdrehzahl in (U/min): 1.400
- Schleudereffizienzklasse: B
- Dauer des Programms „eco 40-60“ Waschen bei Nennkapazität in Stunden: 3:35
- Luftschallemissionsklasse: B
- Luftschallemission in dB(A) re 1 pW: 74

LR7G60480

PNC 914 921 758

UVP € 899,- PA

Frontlader Serie 7000
L7FBG61480



- ProSteam® – Auffrischen mit Dampf in 25 Minuten
- ProSense®-Mengenautomatik
- ÖKOInverter Motor – Extrem leiser Betrieb und längere Lebensdauer (10 Jahre Motor-Garantie)
- ProTex ÖKO-Schontrommel
- Aqua Control System mit Alarm – Vollwasserschutz
- Startzeitvorwahl und Restzeitanzeige
- Nachlegefunktion
- 2-stufiges Zeitsparen
- Waschprogramme: Eco 40–60 / Baumwolle / Pflegeleicht / MyMix 69 min / Feinwäsche / Wolle/Seide / Auffrischen mit Dampf / 20 min – 3 kg / Daunen / Schleudern/Pumpen / Anti-Allergie mit Dampf
- Gewichteter Energieverbrauch in kWh pro 100 Zyklen: 47
- Gewichteter Wasserverbrauch in Liter pro Zyklus: 42
- Nennkapazität in kg: 8
- Max. Schleuderdrehzahl in (U/min): 1400
- Schleudereffizienzklasse: B
- Dauer des Programms „eco 40-60“ Waschen bei Nennkapazität in Stunden: 03:30
- Luftschallemissionsklasse: B
- Luftschallemission in dB(A) re 1 pW: 74

L7FBG61480

PNC 914 921 728

UVP € 849,- OR

Frontlader Serie 6000
LR6F60400



- ProSense®-Mengenautomatik
- ÖKOInverter Motor – Extrem leiser Betrieb und längere Lebensdauer (10 Jahre Motor-Garantie)
- ProTex Schontrommel
- Aqua Control System mit Alarm – Vollwasserschutz
- Startzeitvorwahl und Restzeitanzeige
- Nachlegefunktion
- 2-stufiges Zeitsparen
- Waschprogramme: MixLoad 69 min / Eco 40–60 / Baumwolle / Pflegeleicht / Feinwäsche / Wolle/Handwäsche / 20 min – 3 kg / Daunen / Outdoor/Imprägnieren / Hygiene mit Dampf
- Gewichteter Energieverbrauch in kWh pro 100 Zyklen: 51
- Gewichteter Wasserverbrauch in Liter pro Zyklus: 53
- Nennkapazität in kg: 10
- Max. Schleuderdrehzahl in (U/min): 1351
- Schleudereffizienzklasse: B
- Dauer des Programms „eco 40-60“ Waschen bei Nennkapazität in Stunden: 3:50
- Luftschallemissionsklasse: B
- Luftschallemission in dB(A) re 1 pW: 76

LR6F60400

PNC 914 915 098

UVP € 869,- PA

Frontlader Serie 6000
L6FBA51680



- ProSense®-Mengenautomatik
- ÖKOInverter Motor – Extrem leiser Betrieb und längere Lebensdauer (10 Jahre Motor-Garantie)
- ProTex Schontrommel
- Aqua Control System mit Alarm – Vollwasserschutz
- Startzeitvorwahl und Restzeitanzeige
- Nachlegefunktion
- 2-stufiges Zeitsparen
- Waschprogramme: Eco 40–60 / Baumwolle / Pflegeleicht / Feinwäsche / Wolle/Seide / 20 min – 3 kg / Baumwolle 20° / Leichtbügeln / Schleudern/Pumpen / Anti-Allergie mit Dampf
- Gewichteter Energieverbrauch in kWh pro 100 Zyklen: 47
- Gewichteter Wasserverbrauch in Liter pro Zyklus: 43
- Nennkapazität in kg: 8
- Max. Schleuderdrehzahl in (U/min): 1551
- Schleudereffizienzklasse: B
- Dauer des Programms „eco 40-60“ Waschen bei Nennkapazität in Stunden: 03:25
- Luftschallemissionsklasse: B
- Luftschallemission in dB(A) re 1 pW: 75

L6FBA51680

PNC 914 913 593

UVP € 769,- OR

Frontlader Serie 6000
L6FBA51480

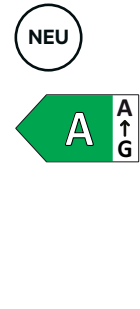

- ProSense®-Mengenautomatik
- ÖKOInverter Motor – Extrem leiser Betrieb und längere Lebensdauer (10 Jahre Motor-Garantie)
- ProTex Schontrommel
- Aqua Control System mit Alarm – Vollwasserschutz
- Startzeitvorwahl und Restzeitanzeige
- Nachlegefunktion
- 2-stufiges Zeitsparen
- Waschprogramme: Eco 40–60 / Baumwolle / Pflegeleicht / Feinwäsche / Wolle/Seide / 20 min – 3 kg / Baumwolle 20° / Leichtbügeln / Schleudern/Pumpen / Anti-Allergie mit Dampf
- Gewichteter Energieverbrauch in kWh pro 100 Zyklen: 47
- Gewichteter Wasserverbrauch in Liter pro Zyklus: 43
- Nennkapazität in kg: 8
- Max. Schleuderdrehzahl in (U/min): 1351
- Schleudereffizienzklasse: B
- Dauer des Programms „eco 40-60“ Waschen bei Nennkapazität in Stunden: 3:25
- Luftschallemissionsklasse: B
- Luftschallemission in dB(A) re 1 pW: 74

L6FBA51480

PNC 914 913 590

UVP € 719,- OR

Frontlader Serie 6000
L6FBC41480

NEU



- ProSense®-Mengenautomatik
- ÖKOInverter Motor – Extrem leiser Betrieb und längere Lebensdauer (10 Jahre Motor-Garantie)
- ProTex Schontrummel
- Aqua Control System mit Alarm – Vollwasserschutz
- Aqua Control System mit Alarm – Vollwasserschutz
- Startzeitvorwahl und Restzeitanzeige
- Nachlegefunktion
- 2-stufiges Zeitsparen

- Waschprogramme: Eco 40-60 / Baumwolle / Daunen / Anti-Allergie mit Dampf / Wolle/Seide / Feinwäsche / 20min 3Kg / Pflegeleicht / Mix 1h
- Gewichteter Energieverbrauch in kWh pro 100 Zyklen: 47
- Gewichteter Wasserverbrauch in Liter pro Zyklus: 43
- Nennkapazität in kg: 8
- Max. Schleuderdrehzahl in (U/min): 1.351
- Schleudereffizienzklasse: B
- Dauer des Programms „eco 40-60“ Waschen bei Nennkapazität in Stunden: 3:25
- Luftschallemissionsklasse: B
- Luftschallemission in dB(A) re 1 pW: 74

L6FBC41480

PNC 914 913 265

UVP € 719,- OR
Frontlader Serie 6000
L6FBC41470

NEU



- ProSense®-Mengenautomatik
- ÖKOInverter Motor – Extrem leiser Betrieb und längere Lebensdauer (10 Jahre Motor-Garantie)
- ProTex Schontrummel
- Aqua Control System mit Alarm – Vollwasserschutz
- Startzeitvorwahl und Restzeitanzeige
- Nachlegefunktion
- 2-stufiges Zeitsparen

- Waschprogramme: Eco 40-60 / Baumwolle / Daunen / Anti-Allergie mit Dampf / Wolle/Seide / Feinwäsche / 20min 3Kg / Pflegeleicht / Mix 1h
- Gewichteter Energieverbrauch in kWh pro 100 Zyklen: 45
- Gewichteter Wasserverbrauch in Liter pro Zyklus: 40
- Nennkapazität in kg: 7
- Max. Schleuderdrehzahl in (U/min): 1.351
- Schleudereffizienzklasse: B
- Dauer des Programms „eco 40-60“ Waschen bei Nennkapazität in Stunden: 3:20
- Luftschallemissionsklasse: B
- Luftschallemission in dB(A) re 1 pW: 74

L6FBC41470

PNC 914 913 258

UVP € 669,- OR
SLIM-LINE Frontlader mit nur 49 cm Tiefe
L6SEA72470

- ProSense®-Mengenautomatik
- Inverter Motor – Extrem leiser Betrieb und längere Lebensdauer (10 Jahre Motor-Garantie)
- Aqua Control Schlauch – Wasserstopp
- Startzeitvorwahl und Restzeitanzeige
- Nachlegefunktion
- 2-stufiges Zeitsparen
- Waschprogramme: Eco 40-60 / Baumwolle / Pflegeleicht / Feinwäsche / Wolle/Seide / 20 min – 3 kg / Leichtbügeln / Daunen-Jacken / Outdoor/Imprägnieren / Denim / Anti-Allergie mit Dampf

- Gewichteter Energieverbrauch in kWh pro 100 Zyklen: 59
- Gewichteter Wasserverbrauch in Liter pro Zyklus: 45
- Nennkapazität in kg: 7
- Max. Schleuderdrehzahl in (U/min): 1.351
- Schleudereffizienzklasse: B
- Dauer des Programms „eco 40-60“ Waschen bei Nennkapazität in Stunden: 3:25
- Luftschallemissionsklasse: B
- Luftschallemission in dB(A) re 1 pW: 75

L6SEA72470

PNC 914 341 168

UVP € 839,- PA
Kompakt-Frontlader mit nur 67 cm Höhe
L5CB31330

- Startzeitvorwahl 3 h und 6 h
- Einfüllöffnung 220 mm
- Waschprogramme: Eco 40-60 / Baumwolle 90° / Baumwolle 60° / Baumwolle 40° / Pflegeleicht 30° / Feinwäsche 40° / Feinwäsche 30° / Feinwäsche kalt / Wolle 30° / Mix 20° / Spülen / Abpumpen / Schleudern
- Gerätemaße: Höhe x Breite x Tiefe (mm): 670 x 495 x 545

- Gewichteter Energieverbrauch in kWh pro 100 Zyklen: 63
- Gewichteter Wasserverbrauch in Liter pro Zyklus: 36
- Nennkapazität in kg: 3
- Max. Schleuderdrehzahl in (U/min): 1.251
- Schleudereffizienzklasse: C
- Dauer des Programms „eco 40-60“ Waschen bei Nennkapazität in Stunden: 2:40
- Luftschallemissionsklasse: C
- Luftschallemission in dB(A) re 1 pW: 78

L5CB31330

PNC 914 904 057

UVP € 799,- PA

Toplader Serie 8000
L8TEA80560* / LTR8A80560**



- ÖKOMix – Fleckentfernung schon bei 30 °C
- ProSteam®-Auffrischfunktion mit Dampf
- ProSense®-Mengenautomatik
- LiquiDose – Optimale Dosierung für Pulver und Flüssigwaschmittel
- ÖKOInverter Motor – Extrem leiser Betrieb und längere Lebensdauer (10 Jahre Motor-Garantie)
- SoftOpening Trommeldeckel – öffnet sanft
- Aqua Control System mit Alarm – Vollwasserschutz
- Startzeitvorwahl und Restzeitanzeige
- Nachlegefunktion
- 2-stufiges Zeitsparen
- Waschprogramme: Eco 40–60 / Baumwolle / Pflegeleicht / Feinwäsche / Wolle/Seide / Auffrischen mit Dampf / ÖKOPower / 20 min – 3 kg / Outdoor/Imprägnieren / Daunen / Anti-Allergie
- Gewichteter Energieverbrauch in kWh pro 100 Zyklen: 48
- Gewichteter Wasserverbrauch in Liter pro Zyklus: 42
- Nennkapazität in kg: 6
- Max. Schleuderdrehzahl in (U/min): 1451
- Schleudereffizienzklasse: B
- Dauer des Programms „eco 40–60“ Waschen bei Nennkapazität in Stunden: 3:15
- Luftschallemissionsklasse: C
- Luftschallemission in dB(A) re 1 pW: 79

L8TEA80560* PNC 913 143 823 **UVP € 1.159,- PA**

LTR8A80560** PNC 913 143 833 **UVP € 1.159,- PA**

Toplader Serie 7000
L7TEA70370* / LTR7A70370**



- ProSteam®-Auffrischfunktion mit Dampf
- ProSense®-Mengenautomatik
- LiquiDose – Optimale Dosierung für Pulver und Flüssigwaschmittel
- ÖKOInverter Motor – Extrem leiser Betrieb und längere Lebensdauer (10 Jahre Motor-Garantie)
- SoftOpening Trommeldeckel – öffnet sanft
- Aqua Control System mit Alarm – Vollwasserschutz
- Startzeitvorwahl und Restzeitanzeige
- Nachlegefunktion
- 2-stufiges Zeitsparen
- Waschprogramme: Eco 40–60 / Baumwolle / Pflegeleicht / Feinwäsche / Wolle/Seide / Auffrischen mit Dampf / 20 min – 3 kg / Outdoor/Imprägnieren / Daunen / Jeans / Anti-Allergie
- Gewichteter Energieverbrauch in kWh pro 100 Zyklen: 59
- Gewichteter Wasserverbrauch in Liter pro Zyklus: 45
- Nennkapazität in kg: 7
- Max. Schleuderdrehzahl in (U/min): 1.251
- Schleudereffizienzklasse: B
- Dauer des Programms „eco 40–60“ Waschen bei Nennkapazität in Stunden: 3:25
- Luftschallemissionsklasse: C
- Luftschallemission in dB(A) re 1 pW: 79

L7TEA70370* PNC 913 143 729 **UVP € 959,- PA**

LTR7A70370** PNC 913 143 736 **UVP € 959,- PA**

Toplader Serie 6000
L6TBA60270* / LTR6A60270**



- ProSense®-Mengenautomatik
- LiquiDose – Optimale Dosierung für Pulver und Flüssigwaschmittel
- ÖKOInverter Motor – Extrem leiser Betrieb und längere Lebensdauer (10 Jahre Motor-Garantie)
- SoftOpening Trommeldeckel – öffnet sanft
- Aqua Control System mit Alarm – Vollwasserschutz
- Startzeitvorwahl und Restzeitanzeige
- Nachlegefunktion
- 2-stufiges Zeitsparen
- Waschprogramme: Eco 40–60 / Baumwolle / Pflegeleicht / Feinwäsche / Wolle/Seide / 20 min – 3 kg / Outdoor/Imprägnieren / Daunen / Leichtbügeln / Schleudern/Pumpen / Anti-Allergie
- Gewichteter Energieverbrauch in kWh pro 100 Zyklen: 59
- Gewichteter Wasserverbrauch in Liter pro Zyklus: 45
- Nennkapazität in kg: 7
- Max. Schleuderdrehzahl in (U/min): 1151
- Schleudereffizienzklasse: B
- Dauer des Programms „eco 40–60“ Waschen bei Nennkapazität in Stunden: 3:25
- Luftschallemissionsklasse: C
- Luftschallemission in dB(A) re 1 pW: 78

L6TBA60270* PNC 913 143 629 **UVP € 779,- OR**

LTR6A60270** PNC 913 143 645 **UVP € 779,- PA**

* Lieferbar bis Mai 2023 / ** Lieferbar ab Mai 2023 (Nähere Informationen unter AEG.at)



UNSERE WÄSCHETROCKNER

AEG Wäschetrockner sind nach dem gleichen Prinzip wie unsere Waschmaschinen sortiert. Mit steigender Serienbezeichnung kommen weitere innovative Pflegetechnologien hinzu.



3D-Scan-Technologie

Trocknet selbst Bettdecken und Daunenjacken gleichmäßig.



AbsoluteCare®-System

Maßgeschneiderte Programme für Wolle, Seide und Outdoor-Kleidung.



SensiDry® Technologie

Schonende und energieeffiziente Trocknung bei niedrigeren Temperaturen.



ProSense®-Technologie

Optimiert die Trocknungszeit und spart Energie.



ProSteam® neutralisiert störende Gerüche und verringert Knitterfalten in Ihren Textilien*.



Anti-Allergie-Programm

Entfernt über 99,9%** der in der Wäsche vorhandenen Bakterien und Viren.

* Interner Test mit eigens entwickelter Testmethode bestätigt eine Reduzierung der Faltenbildung bei reiner Baumwolle nach einem ProSteam®-Zyklus um bis zu 40%. (ProSteam® Funktion – modellabhängig.)

** Getestet auf Candida albicans, Bakteriophagen MS2 und Escherichia coli in einer externen Untersuchung der Swisstest Testmaterialien AG im Jahr 2021 (Testbericht Nr. 20212038).



Die 6000 ProSense®-Wäschetrockner ermitteln die Menge zu trocknender Wäsche mittels innovativer Sensoren und übernehmen die Feinabstimmung der Programmdauer und des Energieverbrauchs. Gleichzeitig sind Ihre Textilien vollständig trocken und vor zu hohen Temperaturen geschützt.



SERIE 6000



Die 7000 SensiDry-Trockner nutzen die Wärmepumpentechnologie, um bei halber Temperatur wie gewöhnlich gleichmäßige Trockenergebnisse zu erzielen. Das schonende Trockenverfahren bewahrt Ihre Textilien vor unnötiger Hitze, für eine deutlich längere Haltbarkeit Ihrer Lieblingsstücke.



SERIE 7000



Die 8000 AbsoluteCare®-Wäschetrockner mit Wärmepumpentechnologie steuern die Trommelbewegung und -temperatur präzise, wodurch Wolle nicht einläuft und Seide ideal in Form bleibt. Das AbsoluteCare®-System reaktiviert zudem die Imprägnierung Ihrer Outdoor-Kleidung und wurde mit der Woolmark Blue Zertifizierung ausgezeichnet.



SERIE 8000



Die 9000 AbsoluteCare Plus-Wäschetrockner mit 3D-Technologie ermitteln die Restfeuchte tief im Gewebe, wodurch selbst mehrlagige Textilien höchst präzise, vollständig und gleichmäßig getrocknet werden, damit Kleidungsstücke und Daunenjacken schön flauschig und warm bleiben.



SERIE 9000

BESTE AUSSTATTUNG



 Besonders nachhaltig: Weniger Wasserverbrauch, weniger Energieverbrauch und gleichzeitig schonende Pflege für langlebige Kleidung.



Individuelle Einstellungen mit der My AEG Care-App.
(modellabhängig)

TOP-TECHNOLOGIEN FÜR NACHHALTIGE WÄSCHEPFLEGE



3D-SCAN-TECHNOLOGIE. DAUNENJACKEN SO FLAUSCHIG UND WARM WIE AM ERSTEN TAG

Die 3D-Scan-Technologie sorgt für äußerst schonende und höchst präzise Trockenergebnisse. Sie misst die Restfeuchtigkeit tief im Gewebe und passt die Trockenleistung automatisch an. Seien Sie sicher, dass alle Ihre Wäschestücke gleichmäßig trocknen - sogar Daunenjacken und Bettdecken.



SENSIDRY®. TROCKNET TEXTILIEN GLEICH- MÄSSIG – AUCH BEI NIEDRIGEN TEMPERATUREN.

Bei der SensiDry®-Wärmepumpentechnologie kommen präzise Sensoren zum Einsatz, die für gleichmäßige Trockenergebnisse sorgen – bei niedrigen Temperaturen. Die Textilien werden geschont und Sie sparen Energie.

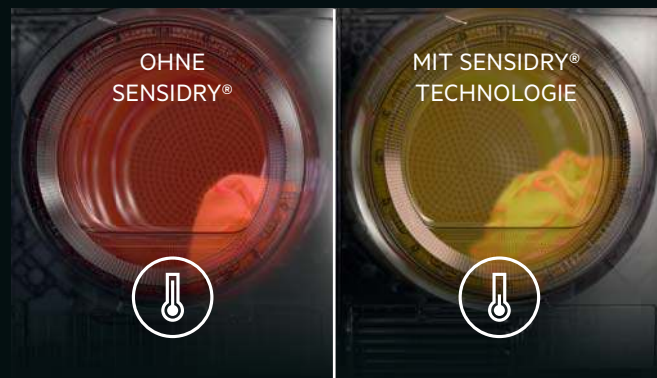

ABSOLUTE CARE®. GARANTIERT KEIN EINLAUFEN*.

AbsoluteCare® nutzt die Wärmepumpentechnologie zusammen mit präzise gesteuerten Trommelbewegungen und -temperaturen, um selbst Ihre empfindlichsten Kleidungsstücke schonend zu trocknen. Wolle läuft nicht ein, Seide bleibt in Form und sogar die wasserabweisende Ausrüstung Ihrer Outdoor-Bekleidung wird wieder hergestellt. Zudem wurde AbsoluteCare® mit der Woolmark Blue-Zertifizierung ausgezeichnet.



WENIGER FALTEN. WENIGER BÜGELN. MIT PROSTEAM®.

ProSteam® neutralisiert störende Gerüche und verringert Knitterfalten in Ihren Textilien*. Weniger Falten bedeuten weniger Zeitaufwand beim Bügeln. Das wiederum schont Ihre Kleidung und sorgt dafür, dass Ihre Kleidungsstücke länger halten.



* Interner Test mit eigens entwickelter Testmethode bestätigt eine Reduzierung der Faltenbildung bei reiner Baumwolle nach einem ProSteam®-Zyklus um bis zu 40%.

HYGIENE-PROGRAMM: ENTFERNT BEIM TROCKNEN ÜBER 99,9 % DER BAKTERIEN UND VIREN*

Das Swisstatest-zertifizierte Hygiene-Programm trocknet Ihre Textilien für mind. 10 Minuten bei über 60 °C. Dabei werden diese desinfiziert und 99,9% der Bakterien und Viren* aus Decken, Kissen und Kleidung zuverlässig entfernt.



WÄSCHETROCKNER



ÖKOFlow Filter

Der 2-in-1-Filter sammelt alle Flusen, die während des Trocknens entstehen und hält sie sicher zurück. Dies garantiert immer freie Luftwege und optimale Luftführung, was einen konstant niedrigen Energieverbrauch gewährleistet. ÖKOFlow für gleichmäßige Trockenleistung und lange Lebensdauer.



Trommelreversierung

Die Drehrichtung der Trommel wechselt in Intervallen, um die Wäscheladung aufzulockern und Faltenbildung zu verhindern.

Auffrisch-Funktion

Ein kurzes Programm mit warmem Luftstrom frischt kurz getragene oder länger gelagerte Kleidung im Nu wieder auf und bringt so die Frische zurück.



Ökologischer Verbrauch

Die fortschrittliche Wärmepumpentechnik, ein leistungsstarker Inverter-Motor und die neueste Kompressortechnologie ermöglichen unerreicht niedrige Verbrauchswerte.



LED-Display

Das übersichtliche LED-Display zeigt die gewählte Startzeitvorwahl sowie Restlaufzeit und die angewählten Optionen an.



Wechselbarer Türanschlag

Bei allen Wäschetrocknern ist der Türanschlag jederzeit wechselbar. Dies ermöglicht beste Flexibilität in jeder Aufstellungssituation.



Elektronische Kindersicherung

Keine Chance für neugierige Kinderhände. Die elektronische Kindersicherung verhindert, dass der Trockner ungewollt gestartet oder das Programm während des Betriebs verändert werden kann.



Alles im Blick

Die transparente Tür gibt den Blick frei auf den Fortschritt der Arbeit und passt als elegantes Designmerkmal perfekt zur Optik der Waschautomaten.



SyncDry

Dank der neuen Funktion SyncDry fordert der Trockner die Programminformationen von der Waschmaschine an und nutzt automatisch das passende Programm für Ihre Wäsche. Sie müssen diese nur noch umladen, den Trockner einschalten und SyncDry auswählen. Für die Nutzung müssen die Geräte im heimischen WLAN-Netz angemeldet sein.



Option Leise

Die innovative Leise Option bei Modellen mit Inverter-Motor reduzieren nochmals das Betriebsgeräusch. So kann der Trockner auch in der Nacht laufen.



AutoOff

Die AutoOff-Funktion sorgt dafür, dass sich das Gerät nach dem Trockengang automatisch vollständig abschaltet. Es fließt kein Strom mehr, das spart zusätzlich Energie.



Direkte Kondensatableitung

Das mühsame Entleeren des Kondenswasserbehälters entfällt. Das Kondenswasser kann bei allen Trocknern auch direkt ins Abwasser abgeleitet werden.

Trockenprogramme

Mit den folgenden Programmen sind nahezu alle Trockner ausgestattet: Baumwolle Eco, Baumwolle, Pflegeleicht/Mischgewebe, Mix, Bettwäsche und Hygiene.

Wasch-Trocken-Säulen

Der Bausatz für Wasch-Trocken-Säulen ist die Lösung bei Platzproblemen: Damit lassen sich die Waschautomaten und Trockner problemlos kombinieren.

PROSTEAM® – DAMPF BEIM TROCKNEN



Wärmepumpentrockner Serie 9000 mit ProSteam®, 3D-Scan u. Connectivity
TR9DW80690



NEU

A+++ A+++
D D



- ProSteam®-Auffrischfunktion mit Dampf
- AbsoluteCare® Plus System mit 3D-Scan Technologie
- AbsoluteCare® System mit Woolmark Blue Zertifikat
- SensiDry® – schonend und energiesparend
- ProSense®-Mengenautomatik, spart Zeit und Energie
- ProSteam® – Auffrischen und Glätten mit Dampf
- WiFi Vernetzung per WLAN über MyAEG Care App möglich
- Inverter Motor – Extrem leiser Betrieb und längere Lebensdauer (10 Jahre Motor-Garantie)
- 3D Scan-Sensor
- ProTex Schontrummel
- Reversierautomatik
- SyncDry Datenübermittlung
- ÖkoFlow Filter
- Klimafreundliches Kältemittel Propan
- LED-Trommelbeleuchtung
- Startzeitvorwahl und Restzeitanzeige
- Verlängerter Knitterschutz
- Programme:
3 kg Quick / Bettwäsche XL / Baumwolle ECO / Feinwäsche / Daunen / Hygiene / MixDry / Outdoor / Wolle
- SyncDry – Programminformationen von der Waschmaschine werden übernommen
- Option: Leise trocknen
- Schlauch für direkte Kondensatableitung
- Energieverbrauch pro Jahr (kWh): 195
- Nennkapazität Trocknen in kg: 9,0
- Kondensations-Effizienzklasse: A
- Geräusch Trocknen dB(A) re 1 pW: 63

TR9DW80690

PNC 916 099 280

UVP € 1.399,- PA

Wärmepumpentrockner Serie 9000 mit 3D-Scan und Connectivity
TR9W80690



NEU

A+++ A+++
D D



- AbsoluteCare® Plus System mit 3D-Scan Technologie
- AbsoluteCare® System mit Woolmark Blue Zertifikat
- SensiDry® – schonend und energiesparend
- ProSense®-Mengenautomatik, spart Zeit und Energie
- WiFi Vernetzung per WLAN über MyAEG Care App möglich
- Inverter Motor – Extrem leiser Betrieb und längere Lebensdauer (10 Jahre Motor-Garantie)
- 3D Scan-Sensor
- ProTex Schontrummel
- Reversierautomatik
- SyncDry Datenübermittlung
- ÖkoFlow Filter
- Klimafreundliches Kältemittel Propan
- Auffrisch-Funktion
- LED-Trommelbeleuchtung
- Startzeitvorwahl und Restzeitanzeige
- Verlängerter Knitterschutz
- Programme:
3 kg Quick / Bettwäsche XL / Baumwolle ECO / Baumwolle / Feinwäsche / Daunenjacke / Daunen / Hygiene / MixDry / Outdoor / Mischgewebe / Wolle
- SyncDry – Programminformationen von der Waschmaschine werden übernommen
- Option: Leise trocknen
- Schlauch für direkte Kondensatableitung
- Energieverbrauch pro Jahr (kWh): 195
- Nennkapazität Trocknen in kg: 9,0
- Kondensations-Effizienzklasse: A
- Geräusch Trocknen dB(A) re 1 pW: 63

TR9W80690

PNC 916 099 279

UVP € 1.309,- PA

Wärmepumpentrockner Serie 9000 mit 3D-Scan
TR9A75690



- AbsoluteCare® Plus System mit 3D-Scan Technologie
- AbsoluteCare® System mit Woolmark Blue Zertifikat
- SensiDry® – schonend und energiesparend
- ProSense®-Mengenautomatik, spart Zeit und Energie
- Inverter Motor – Extrem leiser Betrieb und längere Lebensdauer (10 Jahre Motor-Garantie)
- 3D Scan-Sensor
- ProTex Schontrommel
- Reversierautomatik
- ÖkoFlow Filter
- Klimafreundliches Kältemittel Propan
- Auffrisch-Funktion
- LED-Trommelbeleuchtung
- Startzeitvorwahl und Restzeitanzeige
- Verlängerter Knitterschutz
- Programme: 3 kg Quick / Bettwäsche XL / Baumwolle ECO / Baumwolle / Feinwäsche / Daunenjacke / Daunen / Hygiene / MixDry / Outdoor / Mischgewebe / Wolle
- Option: Leise trocknen
- Schlauch für direkte Kondensatableitung
- Energieverbrauch pro Jahr (kWh): 195
- Nennkapazität Trocknen in kg: 9,0
- Kondensations-Effizienzklasse: A
- Geräusch Trocknen dB(A) re 1 pW: 63

TR9A75690 PNC 916 099 566 **UVP € 1.239,- PA**

Wärmepumpentrockner Serie 9000, 3D-Scan u. Connectivity
TR9W75680



- AbsoluteCare® Plus System mit 3D-Scan Technologie
- WiFi Vernetzung per WLAN über MyAEG Care App möglich
- Woolmark Blue Zertifikat
- SensiDry® – schonend und energiesparend
- ProSense®-Mengenautomatik, spart Zeit und Energie
- Inverter Motor – Extrem leiser Betrieb und längere Lebensdauer (10 Jahre Motor-Garantie)
- ProTex Schontrommel
- Reversierautomatik
- ÖkoFlow Filter
- Klimafreundliches Kältemittel Propan
- LED-Trommelbeleuchtung
- Startzeitvorwahl und Restzeitanzeige
- Verlängerter Knitterschutz
- SyncDry Datenübermittlung
- Programme: 3 kg Quick / Bettwäsche XL / Baumwolle ECO / Baumwolle / Feinwäsche / Daunenjacke / Daunen / Hygiene / MixDry / Outdoor / Pflegeleicht / Wolle
- Option: Leise trocknen
- Schlauch für direkte Kondensatableitung
- Energieverbrauch pro Jahr (kWh): 177
- Nennkapazität Trocknen in kg: 8,0
- Kondensations-Effizienzklasse: B
- Geräusch Trocknen dB(A) re 1 pW: 64

TR9W75680 PNC 916 099 278 **UVP € 1.209,- PA**

Wärmepumpentrockner Serie 9000 mit 3D-Scan
TR9A75680



- AbsoluteCare® Plus System mit 3D-Scan Technologie
- AbsoluteCare® System mit Woolmark Blue Zertifikat
- SensiDry® – schonend und energiesparend
- ProSense®-Mengenautomatik, spart Zeit und Energie
- Inverter Motor – Extrem leiser Betrieb und längere Lebensdauer (10 Jahre Motor-Garantie)
- 3D Scan-Sensor
- ProTex Schontrommel
- Reversierautomatik
- ÖkoFlow Filter
- Klimafreundliches Kältemittel Propan
- Auffrisch-Funktion
- LED-Trommelbeleuchtung
- Startzeitvorwahl und Restzeitanzeige
- Verlängerter Knitterschutz
- Programme: 3 kg Quick / Bettwäsche XL / Baumwolle ECO / Baumwolle / Feinwäsche / Daunenjacke / Daunen / Hygiene / MixDry / Outdoor / Mischgewebe / Wolle
- Option: Leise trocknen
- Schlauch für direkte Kondensatableitung
- Energieverbrauch pro Jahr (kWh): 177
- Nennkapazität Trocknen in kg: 8,0
- Kondensations-Effizienzklasse: B
- Geräusch Trocknen dB(A) re 1 pW: 63

TR9A75680 PNC 916 099 466 **UVP € 1.199,- PA**

Wärmepumpentrockner Serie 8000
TR8T70680* / TR8T75680**



- AbsoluteCare® System mit Woolmark Blue Zertifikat
- SensiDry® – schonend und energiesparend
- ProSense®-Mengenautomatik, spart Zeit und Energie
- Inverter Motor – Extrem leiser Betrieb und längere Lebensdauer (10 Jahre Motor-Garantie)
- ProTex Schontrommel
- Reversierautomatik
- ÖkoFlow Filter
- Klimafreundliches Kältemittel Propan
- Auffrisch-Funktion
- LED-Trommelbeleuchtung
- Startzeitvorwahl und Restzeitanzeige
- Verlängerter Knitterschutz
- Programme: Bettwäsche XL / Baumwolle ECO / Baumwolle / Feinwäsche / Daunen / Hygiene / MixDry / Outdoor / Sportwäsche / Mischgewebe / Wolle
- Option: Leise trocknen
- Schlauch für direkte Kondensatableitung
- Energieverbrauch pro Jahr (kWh): 177
- Nennkapazität Trocknen in kg: 8,0
- Kondensations-Effizienzklasse: B
- Geräusch Trocknen dB(A) re 1 pW: 64

TR8T70680* PNC 916 099 276 **UVP € 1.109,- PA**

TR8T75680** PNC 916 099 597 **UVP € 1.109,- PA**

* Lieferbar bis Mai 2023 / ** Lieferbar ab Mai 2023 (Nähere Informationen unter AEG.at)

Wärmepumpentrockner Serie 8000

TR8T60680



NEU

A+++ A+++
D



- AbsoluteCare® System mit Woolmark Blue Zertifikat
 - SensiDry® – schonend und energiesparend
 - ProSense®-Mengenautomatik, spart Zeit und Energie
 - Inverter Motor – Extrem leiser Betrieb und längere Lebensdauer (10 Jahre Motor-Garantie)
 - ProTex Schontrommel
 - Reversierautomatik
 - ÖkoFlow Filter
 - Klimafreundliches Kältemittel Propan
 - Auffrisch-Funktion
 - Startzeitvorwahl und Restzeitanzeige
 - Verlängerter Knitterschutz
- Programme: Bettwäsche XL / Baumwolle ECO / Baumwolle / Feinwäsche / Hygiene / MixDry / Outdoor / Seide / Mischgewebe / Wolle
 - Energieverbrauch pro Jahr (kWh): 177
 - Nennkapazität Trocknen in kg: 8,0
 - Kondensations-Effizienzklasse: B
 - Geräusch Trocknen dB(A) re 1 pW: 67

TR8T60680

PNC 916 099 262

UVP € 1.009,- PA

Wärmepumpentrockner Serie 7000

TR7T60580



NEU

A++ A+++
D



- SensiDry® – schonend und energiesparend
 - ProSense®-Mengenautomatik, spart Zeit und Energie
 - ProTex Schontrommel
 - Reversierautomatik
 - ÖkoFlow Filter
 - Klimafreundliches Kältemittel Propan
 - Auffrisch-Funktion
 - Startzeitvorwahl und Restzeitanzeige
 - Verlängerter Knitterschutz
- Programme: Bettwäsche XL / Baumwolle ECO / Baumwolle / Feinwäsche / Daunen / Leichtbügeln / MixDry / Auffrischen / Sportwäsche / Mischgewebe
 - Energieverbrauch pro Jahr (kWh): 235
 - Nennkapazität Trocknen in kg: 8,0
 - Kondensations-Effizienzklasse: B
 - Geräusch Trocknen dB(A) re 1 pW: 66

TR7T60580

PNC 916 099 242

UVP € 949,- PA

Wärmepumpentrockner Serie 7000

T7DB41580



A++ A+++
D



- SensiDry® – schonend und energiesparend
 - ProSense®-Mengenautomatik
 - ProTex Schontrommel
 - Klimafreundliches Kältemittel Propan
 - Reversierautomatik
 - ÖKOFlow Filter
 - Startzeitvorwahl und Restzeitanzeige
 - Verlängerter Knitterschutz
 - Programme: Baumwolle / Pflegeleicht / Bettwäsche / Baumwolle ECO / Leichtbügeln / Mix / Seide / Zeitwahl / Wolle / Sportwäsche
- Energieverbrauch pro Jahr (kWh): 235
 - Nennkapazität Trocknen in kg: 8,0
 - Kondensations-Effizienzklasse: B
 - Geräusch Trocknen dB(A) re 1 pW: 66

T7DB41580

PNC 916 098 684

UVP € 849,- OR

Kondensationstrockner Serie 6000

T6DB40370



B A+++
D



- ProSense®-Mengenautomatik
 - Reversierautomatik
 - Startzeitvorwahl und Restzeitanzeige
 - Programme: Baumwolle / Mischgewebe / Bettwäsche / Feinwäsche / Daunen / Leichtbügeln / Jeans / Mix / Zeitwahl
- Energieverbrauch pro Jahr (kWh): 504
 - Nennkapazität Trocknen in kg: 7,0
 - Kondensations-Effizienzklasse: B
 - Geräusch Trocknen dB(A) re 1 pW: 66

T6DB40370

PNC 916 098 072

UVP € 699,- OR



UNSERE AEG PFLEGE-TECHNOLOGIEN

Die AEG Waschtrockner mit SensiDry® und ÖKOMix-Technologie gehen besonders schonend mit ihren Kleidungsstücken um, damit ihre Qualität erhalten bleibt. Nie mehr Handwäsche oder umständliches Trocknen auf Wäscheständern in der Wohnung.



SensiDry®



Volle Trocknungsleistung bei niedrigen Temperaturen. Energieeffizienzklasse C im NonStop Betrieb dank Wärmepumpentechnologie.

ÖKOMix

Effektives Vormischen von Waschmittel und Weichspüler. Gründlichere Reinigung und ideale Pflege.

DualSense



Waschen und Trocknen empfindlicher Stoffe. Passt Temperatur, Trommelbewegung sowie die Programmdauer an. Woolmark-zertifiziert.

ProSense®



Automatische Beladungserkennung. Spart Wasser, Energie und Zeit.



AEG Waschtrockner der Serie 7000 stimmen mit der DualSense-Technologie Temperatur und Trommelbewegung auf die Art Ihrer Textilien ab. Sogar Woll- und Outdoorkleidung wird schonend gewaschen und getrocknet – in fünf Pflegeprogrammen sogar in einem Durchgang.



AEG Waschtrockner der Serie 8000 mischen mit der ÖKOMix-Technologie das Waschmittel und den Weichspüler effektiv vor, bevor diese in die Trommel gelangen. Für eine gründliche Reinigung und ideale Pflege. Die DualSense-Technologie ermöglicht das Trocknen sogar für Wolle, Seide und Outdoor-Textilien.



AEG Waschtrockner der Serie 9000 erreichen mit der SensiDry®-Technologie mit Wärmepumpe volle Trockenleistung bei niedrigen Temperaturen. Im Zusammenspiel mit DualSense werden selbst empfindliche Textilien wie Wolle und Seide schonend und energiesparend gewaschen und getrocknet.



SERIE 7000



SERIE 8000



SERIE 9000

BESTE AUSSTATTUNG



Besonders nachhaltig: Weniger Wasserverbrauch, weniger Energieverbrauch und gleichzeitig schonende Pflege für langlebige Kleidung.



Individuelle Einstellungen mit der My AEG Care-App.

LAVAMAT ÖKOKOMBI SERIE 9000

WASCHEN UND TROCKNEN IN ENERGIEEFFIZIENZKLASSE C



Wash-to-Dry 1 h/1 kg

1 Stunde Waschen und Trocknen. Bis zu 1 kg Wäsche in 60 Minuten waschen und trocknen – für den Fall, dass Sie schnell saubere, frische Wäsche brauchen. Bei 7000er Serie Waschtrocknern mit DualSense.



Wash-to-Dry 4 h/5 kg

Bei 8000er Serie Waschtrocknern mit ÖKOMix-Technologie.



Wash-to-Dry 3 h/3 kg

Bei 9000er Serie Waschtrocknern mit Wärmepumpentechnologie.



Nachlegefunktion

Noch ein Teil vergessen? Kein Problem mit unserer Nachlegefunktion! Einfach mit der Pause-Taste unterbrechen, die Tür wird entriegelt*, Programm wieder starten – fertig.

ProSteam® Auffrischprogramm mit Dampf

Bis zu einem Drittel weniger Knitter und schnelles Auffrischen der Kleidung. Spart Wasser und schont die Textilien.



Elektronische Kindersicherung und Doppelglas-Tür

Mehr Sicherheit Dank der elektronischen Kindersicherung und der doppelten Türverglasung. Das Programm kann während des Betriebs nicht ungewollt verändert werden und das Bullauge bleibt außen immer schön kühl und bietet so auch neugierigen Kinderhänden Sicherheit.



LED-Display

Das übersichtliche LED-Display zeigt die gewählte Startzeitvorwahl sowie Restlaufzeit und die angewählten Optionen an.

Woolmark Blue

Alle AEG Waschtrockner sind mit dem Woolmark Blue-Zertifikat für einlaufsicheres Waschen und Trocknen von Wolle zertifiziert. DualSense garantiert Ihnen die schonendste Pflege.

Aqua-Control-System

Das Aqua-Control-System von AEG mit doppelwandigem Zulaufschlauch und einem integrierten Aus- und Überlaufschutz bietet maximale Sicherheit. Die Aqua-Alarm Funktion informiert akustisch über eine Störung.



Wasch-/Trockenprogramme

Mit den folgenden Programmen ist jeder Waschtrockner ausgestattet: Eco 40–60, Baumwolle, Pflegeleicht, Feinwäsche, Wolle/Handwäsche, Pumpen/Schleudern, Spülen Extra

Zeit- und Automatik-Trockenprogramme

Sie wählen per Tastendruck den Trockengrad z. B. Schranktrocken oder Bügeltrocken, alles andere macht der DualSense Waschtrockner automatisch.



Kombi Modus

Über die Taste Waschen/Trocknen kann der Kombi-Modus angewählt werden. Nach dem Waschen schaltet der Waschtrockner automatisch den Trockengang hinzu, in einem Durchlauf ohne Unterbrechung.



XXL-Türöffnung

Die extragroße Trommel ist mit einer Einfüllöffnung von 340 mm Durchmesser ausgestattet. Der Öffnungswinkel von 160 Grad erleichtert das Be- und Entladen.



Gewichtssensor mit Waschmittel-Dosierempfehlung

Einige Waschtrockner Modelle sind mit einem Gewichtssensor ausgestattet, er zeigt die benötigte Wasch- bzw. Trockenzeit und eine Dosierempfehlung an.

Protex ÖKO-Schontrommel

Die AEG Protex ÖKO-Schontrommel sorgt für überaus schonende Pflege bei gleichzeitig größtmöglicher Energieeffizienz. Das größere Trommelvolumen, die besondere Trommelprägung – auf der die Wäsche sanft gleitet – und die neu gestalteten Mitnehmerrippen verhindern ein Aufrauen der Textilien. Alles bleibt glatt, die Farben strahlen und es wird Energie gespart.

* Die Tür wird entriegelt, sofern die Temperatur unter 50 °C liegt und ein gewisses Wasserniveau nicht überschritten ist.

Waschtrockner Serie 9000 mit Connectivity
LWR9W80600

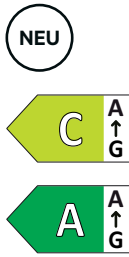

- SensiDry® – schonend und energiesparend
- DualSense – schonende Pflege
- ProSense®-Mengenautomatik
- ProSteam®-Auffrischfunktion mit Dampf
- WiFi Vernetzung per WLAN über MyAEG Care App möglich
- ÖKOInverter Motor – Extrem leiser Betrieb und längere Lebensdauer (10 Jahre Motor-Garantie)
- ProTex Schontrummel
- Wash-to-Dry Programm 3 h/3 kg
- Aqua Control System mit Alarm – Vollwasserschutz
- Trocknungsprinzip: Wärmepumpentrockner
- Startzeitvorwahl und Restzeitanzeige
- Gewichtssensor mit Dosierempfehlung
- Nachlegefunktion
- 2-stufiges Zeitsparen
- Gewichteter Energieverbrauch pro 100 Betriebszyklen für Waschen und Trocknen in kWh: 252
- Gewichteter Energieverbrauch in kWh pro 100 Zyklen: 51
- Nennkapazität Trocknen in kg: 6
- Nennkapazität in kg: 10
- Gewichteter Wasserverbrauch pro Betriebszyklus für Waschen und Trocknen in l: 50
- Gewichteter Wasserverbrauch pro Waschzyklus in l: 47
- Schleudereffizienzklasse: B
- Luftschallemissionsklasse: B
- Luftschallemission in dB(A) re 1 pW: 75
- Max. Schleuderdrehzahl in (U/min): 1.551

LWR9W80600 PNC 914 610 703 **UVP € 2.049,- PA**

Waschtrockner Serie 9000
L9WEF80690



- SensiDry® – schonend und energiesparend
- DualSense – schonende Pflege
- ProSense®-Mengenautomatik
- ProSteam®-Auffrischfunktion mit Dampf
- ÖKOInverter Motor – Extrem leiser Betrieb und längere Lebensdauer (10 Jahre Motor-Garantie)
- ProTex Schontrummel
- Wash-to-Dry Programm 3 h/3 kg
- Aqua Control System mit Alarm – Vollwasserschutz
- Trocknungsprinzip: Wärmepumpentrockner
- Startzeitvorwahl und Restzeitanzeige
- Nachlegefunktion
- 2-stufiges Zeitsparen
- Gewichteter Energieverbrauch pro 100 Betriebszyklen für Waschen und Trocknen in kWh: 252
- Gewichteter Energieverbrauch in kWh pro 100 Zyklen: 49
- Nennkapazität Trocknen in kg: 6
- Nennkapazität in kg: 9
- Gewichteter Wasserverbrauch pro Betriebszyklus für Waschen und Trocknen in l: 50
- Gewichteter Wasserverbrauch pro Waschzyklus in l: 46
- Schleudereffizienzklasse: B
- Luftschallemissionsklasse: B
- Luftschallemission in dB(A) re 1 pW: 75
- Max. Schleuderdrehzahl in (U/min): 1.551

L9WEF80690 PNC 914 600 367 **UVP € 1.999,- PA**

Waschtrockner 8000 Serie mit AutoDose und Connectivity
LWR8D80600***



- ÖKOMix-Faserschutz
- SensiDry® – schonend und energiesparend
- DualSense – schonende Pflege
- ProSense®-Mengenautomatik
- ProSteam®-Auffrischfunktion mit Dampf
- WiFi Vernetzung per WLAN über MyAEG Care App möglich
- AutoDose – automatische Waschmitteldosierung. Maximale Flexibilität durch 4 Kammern
- ÖKOInverter Motor – Extrem leiser Betrieb und längere Lebensdauer (10 Jahre Motor-Garantie)
- ProTex Schontrummel
- Aqua Control System mit Alarm – Vollwasserschutz
- Startzeitvorwahl und Restzeitanzeige
- Gewichtssensor mit Dosierempfehlung
- Nachlegefunktion
- 2-stufiges Zeitsparen
- Gewichteter Energieverbrauch pro 100 Betriebszyklen für Waschen und Trocknen in kWh: 307
- Gewichteter Energieverbrauch in kWh pro 100 Zyklen: 51
- Nennkapazität Trocknen in kg: 6
- Nennkapazität in kg: 10
- Gewichteter Wasserverbrauch pro Betriebszyklus für Waschen und Trocknen in l: 75
- Gewichteter Wasserverbrauch pro Waschzyklus in l: 47
- Schleudereffizienzklasse: A
- Luftschallemissionsklasse: B
- Luftschallemission in dB(A) re 1 pW: 75
- Max. Schleuderdrehzahl in (U/min): 1.551

LWR8D80600*** PNC 914 611 200 **UVP € 1.649,- PA**

Waschtrockner 8000 Serie
L8WEF80600* / LWR8E80600**



- ÖKOMix-Faserschutz
- DualSense – schonende Pflege
- ProSense®-Mengenautomatik
- ProSteam®-Auffrischfunktion mit Dampf
- ÖKOInverter Motor – Extrem leiser Betrieb und längere Lebensdauer (10 Jahre Motor-Garantie)
- ProTex Schontrummel
- Wash-to-Dry Programm 4 h/5 kg
- Aqua Control System mit Alarm – Vollwasserschutz
- Trocknungsprinzip: Kondensations-trocknung
- Startzeitvorwahl und Restzeitanzeige
- Gewichtssensor mit Dosierempfehlung
- Nachlegefunktion
- 2-stufiges Zeitsparen
- Gewichteter Energieverbrauch pro 100 Betriebszyklen für Waschen und Trocknen in kWh: 356
- Gewichteter Energieverbrauch in kWh pro 100 Zyklen: 51
- Nennkapazität Trocknen in kg: 6
- Nennkapazität in kg: 10
- Gewichteter Wasserverbrauch pro Betriebszyklus für Waschen und Trocknen in l: 70
- Gewichteter Wasserverbrauch pro Waschzyklus in l: 47
- Schleudereffizienzklasse: B
- Luftschallemissionsklasse: B
- Luftschallemission in dB(A) re 1 pW: 75
- Max. Schleuderdrehzahl in (U/min): 1.551

L8WEF80600* PNC 914 605 253 **UVP € 1.449,- PA**

LWR8E80600** PNC 914 611 300 **UVP € 1.449,- PA**

* Lieferbar bis Mai 2023 / ** Lieferbar ab Mai 2023 / *** Lieferbar ab Juni 2023 (Nähere Informationen unter AEG.at)

Waschtrockner 7000 Serie
L7WEF80600* / LWR7E70600**

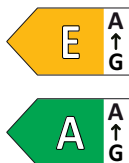

- DualSense – schonende Pflege
- ProSense®-Mengenautomatik
- ProSteam®-Auffrischfunktion mit Dampf
- ÖKOInverter Motor – Extrem leiser Betrieb und längere Lebensdauer
- ProTex Schontrummel
- Wash-to-Dry Programm 1 h/1 kg
- Aqua Control System mit Alarm – Vollwasserschutz
- Trocknungsprinzip: Kondensationstrocknung
- Startzeitvorwahl und Restzeitanzeige
- Gewichtssensor mit Dosierempfehlung
- Nachlegefunktion
- 2-stufiges Zeitsparen
- Gewichteter Energieverbrauch pro 100 Betriebszyklen für Waschen und Trocknen in kWh: 356
- Gewichteter Energieverbrauch in kWh pro 100 Zyklen: 51
- Nennkapazität Trocknen in kg: 6
- Nennkapazität in kg: 10
- Gewichteter Wasserverbrauch pro Betriebszyklus für Waschen und Trocknen in l: 70
- Gewichteter Wasserverbrauch pro Waschzyklus in l: 47
- Schleudereffizienzklasse: B
- Luftschallemissionsklasse: B
- Luftschallemission in dB(A) re 1 pW: 76
- Max. Schleuderdrehzahl in (U/min): 1.551

L7WEF80600*	PNC 914 605 163	UVP € 1.249,- PA
LWR7E70600**	PNC 914 611 100	UVP € 1.249,- PA

Waschtrockner Serie 7000
L7WBA60680* / LWR7G60690******

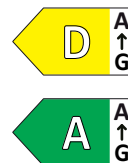

- DualSense – schonende Pflege
- ProSense®-Mengenautomatik
- ProSteam®-Auffrischfunktion mit Dampf
- ÖKOInverter Motor – Extrem leiser Betrieb und längere Lebensdauer
- ProTex ÖKO-Schontrummel
- Wash-to-Dry Programm 1 h/1 kg
- Aqua Control System mit Alarm – Vollwasserschutz
- Trocknungsprinzip: Kondensationstrocknung
- Startzeitvorwahl und Restzeitanzeige
- Nachlegefunktion
- 2-stufiges Zeitsparen
- Gewichteter Energieverbrauch pro 100 Betriebszyklen für Waschen und Trocknen in kWh: 265
- Gewichteter Energieverbrauch in kWh pro 100 Zyklen: 47
- Nennkapazität Trocknen in kg: 5
- Nennkapazität in kg: 8
- Gewichteter Wasserverbrauch pro Betriebszyklus für Waschen und Trocknen in l: 65
- Gewichteter Wasserverbrauch pro Waschzyklus in l: 42
- Schleudereffizienzklasse: B
- Luftschallemissionsklasse: B
- Luftschallemission in dB(A) re 1 pW: 76
- Max. Schleuderdrehzahl in (U/min): 1.600

L7WBA60680*	PNC 914 610 222	UVP € 1.149,- PA
LWR7G60690**	PNC 914 610 303	UVP € 1.149,- PA

SONDERZUBEHÖR WASCHEN/TROCKNEN



Wäschebeutel

Pflegen Sie Ihre Feinwäsche und luxuriösen Stoffe besonders sanft und schonend mit diesem besonders großen Wäschebeutel.

- Extra groß, 40 x 60 cm
- Schützt Ihre Feinwäsche und liefert beste Waschergebnisse
- Besonders für Unterwäsche geeignet

Modell	A4WZWB31
PNC	902 979 479
UVP	€ 7,-



Antivibrationskissen

Mit diesen Antivibrationskissen sorgen Sie dafür, dass Haushaltsgeräte wie Waschmaschinen und Trockner fest an ihrem Platz stehen bleiben.

- Absorbieren Vibrationen und verhindern Kratzer am Boden
- Ideal für Waschmaschinen, Trockner und andere Haushaltsgeräte mit beweglichen Teilen
- 4 Stück, Ø 4,5 cm

Modell	A4WZPA02
PNC	902 979 527
UVP	€ 11,-



Bausatz Wasch-Trocken-Säule

Bausatz Wasch-Trocken-Säule mit Auszugsplatte, zur Verbindung von ca. 55 cm bis 66 cm tiefen Waschmaschinen und Trocknern.

- Sichere Befestigung auf der Waschmaschine ohne Bohren
- Spart Stellfläche
- Praktische herausziehbare Arbeitsfläche, max. Belastung 15 kg
- Geeignet für 60 cm breite und 55 bis 66 cm tiefe Waschmaschinen und 57 bis 66 cm tiefe Wäschetrockner.

Modell	SKP11GW3
PNC	902 980 252
UVP	€ 82,-



Unterbausockel

Ergonomische Arbeitshöhe durch Unterbausockel mit integrierter Schublade.

Passend für Waschmaschinen, Wäschetrockner und Wäschetrockner mit einer Tiefe größer als 60 cm.

PASST NICHT FÜR:

- LR7G60480
- L7FBG61480
- LR6F40400
- L6FBA51680
- L6FBA51480
- L6FBC41480
- L6FBC41470

Modell	E6WHPED4
PNC	902 980 211
UVP	€ 295,-



Mikroplastik-Filter

Beim Waschen von synthetischen Textilien lösen sich Mikrofasern von der Kleidung. Das Ablaufwasser der Waschmaschine wird über den Filter geleitet und dabei entfernt er 90 % der im Abwasser enthaltenen Mikrofasern (größer als 45 Mikrometer).

Modell	A9WHMIC1
PNC	902 980 347
UVP	€ 135,-



Austausch-Filtereinsatz für Mikroplastik-Filter, 2er Pack

Filtereinsatz für Mikroplastik-Filter. Je nach Nutzung sollte der Filtereinsatz alle 6 Monate getauscht werden.

Modell	A4WHCAR1
PNC	902 980 364
UVP	€ 41,-

**Kondensatablauf**

Kondensatablauf für den direkten Anschluss an einen vorhandenen Ablauf. Passend für Wärmepumpen und Kondensationstrockner. Außen-Durchmesser: 13 mm Innen-Durchmesser: 8 mm Länge: 2,5 m

Modell	E2YH01
PNC	902 979 338
UVP	€ 22,-

**Verlängerungsschlauchsätze für Waschgeräte**

WRFLEX100:
Set Zu-/Abflussschlauch-Verlängerung – 1 m.

Modell	WRFLEX100
PNC	911 740 524
UVP	€ 68,-



WRFLEX200:
Set Zu-/Abflussschlauch-Verlängerung – 2 m.

Modell	WRFLEX200
PNC	911 740 525
UVP	€ 86,-

**M4YM3001**

Lamellenreinigungs- und Glättungsbürste für eine bessere Trocknerleistung.

Modell	M4YM3001
PNC	902 980 367
UVP	€ 21,-

**Regeneriersalz
Geschirrspüler- und
Waschmaschinensalz**

Dieses Salz verhindert Kalkablagerungen in Ihrem Gerät und sorgt damit für großartige Ergebnisse. Es eignet sich sowohl für Geschirrspüler als auch für ausgewählte Waschmaschinen.

Modell	M3GCS200
PNC	902 979 927
UVP	€ 3,-

**Duftstoffe für Dampf. Frisch
duftende Kleidung ohne Waschen**

Frischen Sie Ihre Kleidung auf. Mit Dampf
Holen Sie sich das frisch gewaschene Gefühl. Duftstoff für Dampf sorgt mit der zeitsparenden Funktion für ein fantastisches Gefühl und Duft Ihrer Kleidung in nur 25 Minuten.

Modell	A6WMFRO20
PNC	902 980 369
UVP	€ 13,-

**Universal Verbindungssatz
für Wäschetrockner und
Waschmaschinen**

Sparen Sie Platz in der Waschküche mit dem Stacking Kit. Installieren Sie Ihren Wäschetrockner einfach über Ihrer Waschmaschine.

Geeignet für 60 cm breite und 60 cm tiefe Geräte.

Modell	BR12
PNC	902 980 370
UVP	€ 59,-

PASST NICHT FÜR:

- L7FBG61480
- L6FBA51680
- L6FBA51480
- L6FBC41480
- L6FBC41470

**Intensive Pflege Entkalker für
Wasch- und Spülmaschinen**

Dieser Entkalker beseitigt Kalkablagerungen für eine optimale Leistung Ihrer Wasch- und Geschirrspülmaschine bei minimalem Stromverbrauch. Inhalt 2x 100 g = 200 g

Modell	M2GCP100
PNC	902 980 442
UVP	€ 11,-

**Universalentkalker flüssig 1 Liter**

Modell	M3KCD201
PNC	902 980 339
UVP	€ 12,-

**CLEAN AND CARE – 3-IN-1 (12 Stück)**

3-in-1 Reinigung und Pflege
Clean & Care 3-in-1 für die perfekte Funktionsfähigkeit Ihrer Haushaltsgeräte. Es entfettet und entkalkt Ihren Geschirrspüler und Ihre Waschmaschine

Modell	M2GCP120
PNC	902 980 384
UVP	€ 23,-

**Waschmaschinen Super-Clean Kit
Intensive Reinigung – Entfettungs-
mittel für Waschmaschinen**

Dieser Reiniger ist ein Hochleistungs-entfetter und unterstützt somit die optimale Leistung Ihrer Waschmaschine. Entfettet wirksam selbst schwer zugängliche Teile.

Modell	M2WCP050
PNC	902 980 444
UVP	€ 12,-

ANSPRUCHSVOLLES DESIGN IN MATTEM SCHWARZ

Die neuen AEG MattBlack freistehenden Herde



Inspiration MattBlack

Schwarze, matte Oberflächen haben Tradition im Küchenbereich – vom Kochgeschirr aus Gusseisen bis hin zu emailliertem Keramikgeschirr. In Anlehnung an die aktuellen Designtrends gibt es eine Wiederbelebung der matten Oberfläche in der Küche.

Die AEG-MattBlack Range ist ein klares Statement in Sachen Geschmack.



STANDHERDE



MaxiKlasse™ – mehr Platz für perfekte Ergebnisse

Der MaxiKlasse™ Backofen mit extra großem Garraum verfügt über eine Kombination hochmoderner Funktionen, die gewährleisten, dass Ihnen jedes Gericht gleich gut und mit der perfekten Farbe und der idealen Kruste gelingt.



Pyrolytische Selbstreinigung

Verwandelt Schmutz, Fett und Essensreste bei hoher Temperatur in geruchlose Asche. Einfach mit einem feuchten Tuch auswischen und der Ofen bleibt sauber.



Induktionstechnologie

Induktion ist sauber und sparsam. Die Energie wird direkt im Topfboden erzeugt – das Kochfeld selbst bleibt „kühl“. Genau dosierbare Hitze für ein besseres Garergebnis.



MaxiSense®-Kochzone

Für größtmögliche Flexibilität passen sich die Kochzonen dieses Induktionskochfelds automatisch an Ihr Kochgeschirr an, sodass das Kochgeschirr unabhängig von seiner Größe oder Position stets gleichmäßig erhitzt wird.



Bridge-Funktion

Sie können sich jedes Mal über die Aufteilung der Kochfelder neu entscheiden. Dank der intelligenten Bridge-Funktion können Sie zwei Kochfelder zusammenschalten und gemeinsam steuern.



FlexiRunners™ Teleskopauszüge

Bequem und variabel auf die Einschubgitter clipsen. Die einfach zu montierenden AEG Back- und Vollauszüge bieten komfortabelstes Be- und Entladen.



SoftClosing

Ab einem gewissen Winkel schließt die Tür selbstständig – ganz leise, ganz ohne lautes Türknallen. Sobald bei eingeschaltetem Backofen die Tür geöffnet wird, schaltet sich der Lüfter ab. Wird bei ausgeschaltetem Backofen die Tür geöffnet, schaltet sich das Licht automatisch ein und geht beim Schließen wieder aus.



Hob²Hood

Dank der Hob²Hood-Funktion wird Kochen spürbar komfortabler – denn das Kochfeld übernimmt beim Aktivieren die Steuerung von Dunstabzug und Beleuchtung – vollautomatisch und ideal angepasst an jede Kochaktion.

Standherd, 60 cm in MattBlack Design

CIB6490APB



- Hob²Hood Funktion
- Pyroluxe[®]Plus Selbstreinigung
- SoftClosing
- 4 Induktions-Kochzonen
- Bridge-Funktion – schaltet zwei hintereinanderliegende Kochzonen zusammen
- SoftTouch Display – Bedienung ohne Knebel
- Glatte Innenwände aus CLEAN-Emaille
- Kochzone vorne links: Induktions-Kochzone, 2,3 (3,2) kW / 21 cm
- Kochzone hinten links: Induktions-Kochzone, 2,3 (3,2) kW / 21 cm
- Kochzone vorne rechts: Induktions-Kochzone, 2,3 (3,2) kW / 21 cm
- Kochzone hinten rechts: Induktions-Kochzone, 2,3 (3,2) kW / 21 cm
- Kochzone hinten rechts: Induktions-Kochzone, 2,3 (3,2) kW / 21 cm
- Leichtreinigungstür (zerleg- und aushängbar)
- Kühlgebläse
- Höhenverstellbare FüÙe
- Geschirrwagen
- 9 Beheizungsarten
- GerätemaÙe: Höhe x Breite x Tiefe (mm): 850 x 596 x 600
- Zubehör: FlexiRunners™ – Backauszug (2 Paar), 1 emailliertes Backblech, 1 Fettpfanne, 1 Kombirost
- Anschlusswert: 10.300 W für Anschluss an 230 V

CIB6490APB

PNC 940 002 993

UVP € 1.299,- PA

Standherd, 60 cm in MattBlack Design

CCB6445BBB



- Touchbedienung
- Kochzone vorne links: Zweikreis-Kochzone / Schnellaufglühende Kochzone, 1,0/2,2 kW / 14/21 cm
- Kochzone hinten links: Schnellaufglühende Kochzone, 1,2 kW / 14,5 cm
- Kochzone vorne rechts: Schnellaufglühende Kochzone, 1,2 kW / 14,5 cm
- Kochzone hinten rechts: Bräterzone / Schnellaufglühende Kochzone, 2200 W / 1400 W / 265 mm / 170 mm
- Versenknebel
- Glatte Innenwände aus CLEAN-Emaille
- Leichtreinigungstür (zerleg- und aushängbar)
- Dampfaustritt über das Kochfeld
- Kühlgebläse
- Höhenverstellbare FüÙe
- Geschirrwagen
- 7 Beheizungsarten
- GerätemaÙe: Höhe x Breite x Tiefe (mm): 850 x 596 x 600
- Zubehör: FlexiRunners™ Backauszug (2 Paar), 1 emailliertes Backblech, 1 Fettpfanne, 1 Kombirost
- Anschlusswert: 10.300 W für Anschluss an 230 V

CCB6445BBB

PNC 940 002 962

UVP € 999,- PA

Standherd, 60 cm / Edelstahl

CCB6445BBM



- Touchbedienung
- Elektronikuhr mit Timerfunktion
- Kochzone vorne links: Zweikreis-Kochzone, Schnellaufglühende Kochzone, 1,0/2,2 kW / 14/21 cm
- Kochzone hinten links: Schnellaufglühende Kochzone, 1,2 kW / 14,5 cm
- Kochzone vorne rechts: Schnellaufglühende Kochzone, 1,2 kW / 14,5 cm
- Kochzone hinten rechts: Bräterzone / Schnellaufglühende Kochzone, 2200 W / 1400 W / 265 mm / 170 mm
- Versenknebel
- Glatte Innenwände aus CLEAN-Emaille
- Leichtreinigungstür (zerleg- und aushängbar)
- Dampfaustritt über das Kochfeld
- Restwärmeanzeige: 4-fach
- Kühlgebläse
- Höhenverstellbare FüÙe
- Geschirrwagen
- 7 Beheizungsarten
- GerätemaÙe: Höhe x Breite x Tiefe (mm): 850 x 596 x 600
- Zubehör: FlexiRunners™ – Backauszug (2 Paar), 1 emailliertes Backblech, 1 Fettpfanne, 1 Kombirost
- Anschlusswert: 10300 W für Anschluss an 230 V

CCB6445BBM

PNC 940 002 916

UVP € 949,- PA

Standherd, 60 cm / Weiss

CCB6445BBW



- Touchbedienung
- Elektronikuhr mit Timerfunktion
- Kochzone vorne links: Zweikreis-Kochzone, Schnellaufglühende Kochzone, 1,0/2,2 kW / 14/21 cm
- Kochzone hinten links: Schnellaufglühende Kochzone, 1,2 kW / 14,5 cm
- Kochzone vorne rechts: Schnellaufglühende Kochzone, 1,2 kW / 14,5 cm
- Kochzone hinten rechts: Bräterzone / Schnellaufglühende Kochzone, 2200 W / 1400 W / 265 mm / 170 mm
- Versenknebel
- Glatte Innenwände aus CLEAN-Emaille
- Leichtreinigungstür (zerleg- und aushängbar)
- Dampfaustritt über das Kochfeld
- Restwärmeanzeige: 4-fach
- Kühlgebläse
- Höhenverstellbare FüÙe
- Geschirrwagen
- 7 Beheizungsarten
- GerätemaÙe: Höhe x Breite x Tiefe (mm): 850 x 596 x 600
- Zubehör: FlexiRunners™ – Backauszug (2 Paar), 1 emailliertes Backblech, 1 Fettpfanne, 1 Kombirost
- Anschlusswert: 10300 W für Anschluss an 230 V

CCB6445BBW

PNC 940 002 915

UVP € 899,- PA

Standherd, 60 cm / Weiss
CCB6205ABW



- Versenkknebel
- Elektronikuhr mit Timerfunktion
- Kochzone vorne links: Schnellaufglühende Kochzone, 2,3 kW / 21,0 cm
- Kochzone hinten links: Schnellaufglühende Kochzone, 1,2 kW / 14,5 cm
- Kochzone vorne rechts: Schnellaufglühende Kochzone, 1,2 kW / 14,5 cm
- Kochzone hinten rechts: Schnellaufglühende Kochzone, 1,8 kW / 18,0 cm
- Glatte Innenwände aus CLEAN-Emaille
- Leichtreinigungstür (zerleg- und aushängbar)
- Dampfaustritt über das Kochfeld
- Kühlgebläse
- Höhenverstellbare FüÙe
- Geschirrwagen
- 7 Beheizungsarten
- GerätemaÙe: Höhe x Breite x Tiefe (mm): 850 x 596 x 600
- Zubehör: 1 emailliertes Backblech, 1 Fettpfanne, 1 Kombirost
- Anschlusswert: 9300 W für Anschluss an 230 V
- Aufrüstbar mit: FlexiRunners™ Auszüge (siehe Sonderzubehör)

CCB6205ABW

PNC 940 002 914

UVP € 679,- OR

Standherd, 50 cm in MattBlack Design
CCB54482BB

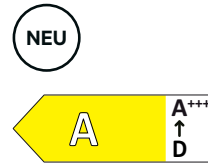

- Elektronikuhr mit Timerfunktion
- Kochzone vorne links: Zweikreis-Kochzone / Schnellaufglühende Kochzone, 1,7 / 0,7 kW / 18 / 12 cm
- Kochzone hinten links: Schnellaufglühende-Kochzone, 1,2 kW / 14 cm
- Kochzone vorne rechts: Schnellaufglühende Kochzone, 1,2 kW / 14 cm
- Kochzone hinten rechts: Bräterzone / Schnellaufglühende Kochzone, 2,0 (1,1/0,9) kW / 14x25 / 14 cm
- Versenkknebel
- Glatte Innenwände aus CLEAN-Emaille
- Leichtreinigungstür (zerleg- und aushängbar)
- Dampfaustritt über das Kochfeld
- Restwärmeanzeige: 4-fach
- Geschirrwagen
- 8 Beheizungsarten:
- GerätemaÙe: Höhe x Breite x Tiefe (mm): 858 x 500 x 600
- Zubehör: FlexiRunners™ – Backauszug (2 Paar), 1 emailliertes Backblech, 1 Fettpfanne, 1 Kombirost
- Anschlusswert: 9.145,4 W für Anschluss an 230 V

CCB54482BB

PNC 943 005 477

UVP € 899,- PA

Standherd, 50 cm
CCB54481BM



- Elektronikuhr mit Timerfunktion
- Kochzone vorne links: Zweikreis-Kochzone / Schnellaufglühende Kochzone, 1,7 / 0,7 kW / 18 / 12 cm
- Kochzone hinten links: Schnellaufglühende Kochzone, 1,2 kW / 14 cm
- Kochzone vorne rechts: Schnellaufglühende Kochzone, 1,2 kW / 14 cm
- Kochzone hinten rechts: Bräterzone / Schnellaufglühende Kochzone, 2,0 (1,1/0,9) kW / 14 x 25 / 14 cm
- Glatte Innenwände aus CLEAN-Emaille
- Leichtreinigungstür (zerleg- und aushängbar)
- Dampfaustritt über das Kochfeld
- Restwärmeanzeige: 4-fach
- Geschirrwagen
- 8 Beheizungsarten
- GerätemaÙe: Höhe x Breite x Tiefe (mm): 858 x 500 x 600
- Zubehör: 1 emailliertes Backblech, 1 Fettpfanne, 1 Kombirost
- Anschlusswert: 9.145,4 W für Anschluss an 230 V

CCB54481BM

PNC 943 005 259

UVP € 839,- PA

Standherd, 50 cm / Weiss
CCB54081BW



- Aufgesetzte Knebel
- Kochzone vorne links: Zweikreis-Kochzone, Schnellaufglühende Kochzone, 1,7/0,7 kW / 18/12 cm
- Kochzone hinten links: Schnellaufglühende Kochzone, 1,2 kW / 14,0 cm
- Kochzone vorne rechts: Schnellaufglühende Kochzone, 1,2 kW / 14,0 cm
- Kochzone hinten rechts: Bräterzone / Schnellaufglühende Kochzone, 2,0 (1,1/0,9) kW / 14 x 25/14 cm
- Glatte Innenwände aus CLEAN-Emaille
- Leichtreinigungstür (zerleg- und aushängbar)
- Restwärmeanzeige: 4-fach
- Geschirrwagen
- 8 Beheizungsarten
- GerätemaÙe: Höhe x Breite x Tiefe (mm): 858 x 500 x 600
- Zubehör: 1 emailliertes Backblech, 1 Kombirost
- Anschlusswert: 9145,4 W für Anschluss an 230 V
- Aufrüstbar mit: FlexiRunners™ – Backauszug (2 Paar)

CCB54081BW

PNC 943 005 258

UVP € 739,- OR

SONDERZUBEHÖR STANDHERDE

(Einbau und 60 cm freistehend)



FlexiRunners™
Vollauszug, 1 Paar *
Vollauszug mit Teleskopschienen
– für eine Ebene.



FlexiRunners™
Vollauszug, 3 Paar *
Vollauszug mit Teleskopschienen
– für drei Ebenen.



FlexiRunners™
Backauszug, 1 Paar *
Backauszug mit Teleskopschienen
– für eine Ebene.



FlexiRunners™
Backauszug, 3 Paar *
Backauszug mit Teleskopschienen
– für drei Ebenen.

Modell	TR1LFV
PNC	944 189 352
UVP	€ 111,-

Modell	TR3LFV
PNC	944 189 358
UVP	€ 285,-

Modell	TR1LV
PNC	944 189 351
UVP	€ 86,-

Modell	TR3LV
PNC	944 189 357
UVP	€ 197,-



Patisserie-Profibackblech gelocht
Patisserie-Profibackblech gelocht.
Ideal zum Backen, z. B. von Brot und
Brötchen.



Easy2Clean Brat- und Fettpfanne
Die leicht zu reinigende Brat- und
Fettpfanne weist eine innovative und
hochwertige Keramikbeschichtung auf.
Fett und andere Nahrungsmittelrück-
stände backen nicht an. So benötigen
Sie weder Öl noch Backpapier. Alles
was Sie zur einfachen Reinigung be-
nötigen ist heißes Wasser, ein feuchtes
Tuch und etwas Spülmittel.
Für AEG MaxiKlasse™ Backöfen.
B x T x H in cm: 46,2 x 38,5 x 4,0



Easy2Clean Brat- und Backblech
Das leicht zu reinigende Backblech
weist eine innovative und hochwertige
Keramikbeschichtung auf. Fett und
andere Nahrungsmittelrückstände
backen nicht an. So benötigen Sie
weder Öl noch Backpapier. Alles
was Sie zur einfachen Reinigung benö-
tigen, sind heißes Wasser, ein feuchtes
Tuch und etwas Spülmittel.
B x T x H in cm: 46,6 x 38,5 x 2,2



AirFry Tray
Dieses AirFry Tray eignet sich zum
Zubereiten von Speisen – ohne großen
Einsatz von Öl oder Frittierfett und
dabei ohne auf den Geschmack zu
verzichten. Einfach mit der Pizzastufe,
je nach Lebensmittel, zwischen 180°–
210°C. Speisen werden gleichmäßig
und schonend von allen Seiten gegart,
sodass sie außen knusprig und innen
saftig und zart sind. Das AirFry Tray
passt in fast alle Backöfen und Herde
von AEG.

Modell	A9OZBT10
PNC	902 979 493
UVP	€ 73,-

Modell	M90OEC01
PNC	902 980 314
UVP	€ 92,-

Modell	A90OAF11
PNC	902 980 259
UVP	€ 85,-

Modell	A90OAF00
PNC	902 980 163
UVP	€ 73,-

* Einhängegitter und Rost nicht im Lieferumfang enthalten.



PROFRESH

Lebensmittel länger frisch halten. Die optimale Regelung des Luftstroms ist der Schlüssel zu maximaler Frische. Die ProFresh-Reihe bietet viele clevere Lösungen, um Nahrung länger frisch zu halten – genau abgestimmt auf die Lebensmittel, die Sie in Ihrer Kühl-Gefrier-Kombination lagern.



Beste Energieeffizienz

Die neuen EU-Energieeffizienzlabels kennzeichnen unsere sparsamsten Geräte nun mit C.



10 bzw. 5 Jahre Garantie auf den Kompressor*



TwinTech®

Häufig gelangt die trockene Luft aus dem Gefriereteil in den Kühlbereich, welche frischen Lebensmitteln auf Dauer schadet. Die getrennte Luftzirkulation TwinTech® sorgt zwischen dem Kühl- und Gefriereteil für den Erhalt einer hohen Luftfeuchtigkeit im Kühlteil. So bleiben Lebensmittel länger frisch, knackig und vitaminreich.



360°Cooling

Ein innovatives Zirkulationssystem mit mehreren Luftkanälen befördert konstant gekühlte Luft in jede Ecke des Kühlschranks. Die gelagerten Nahrungsmittel bleiben länger frisch. Zudem sorgt die Edelstahlrückwand für eine schnellere Herstellung der optimalen Kühltemperatur nach dem Öffnen der Tür.

* bei ausgewählten Geräten

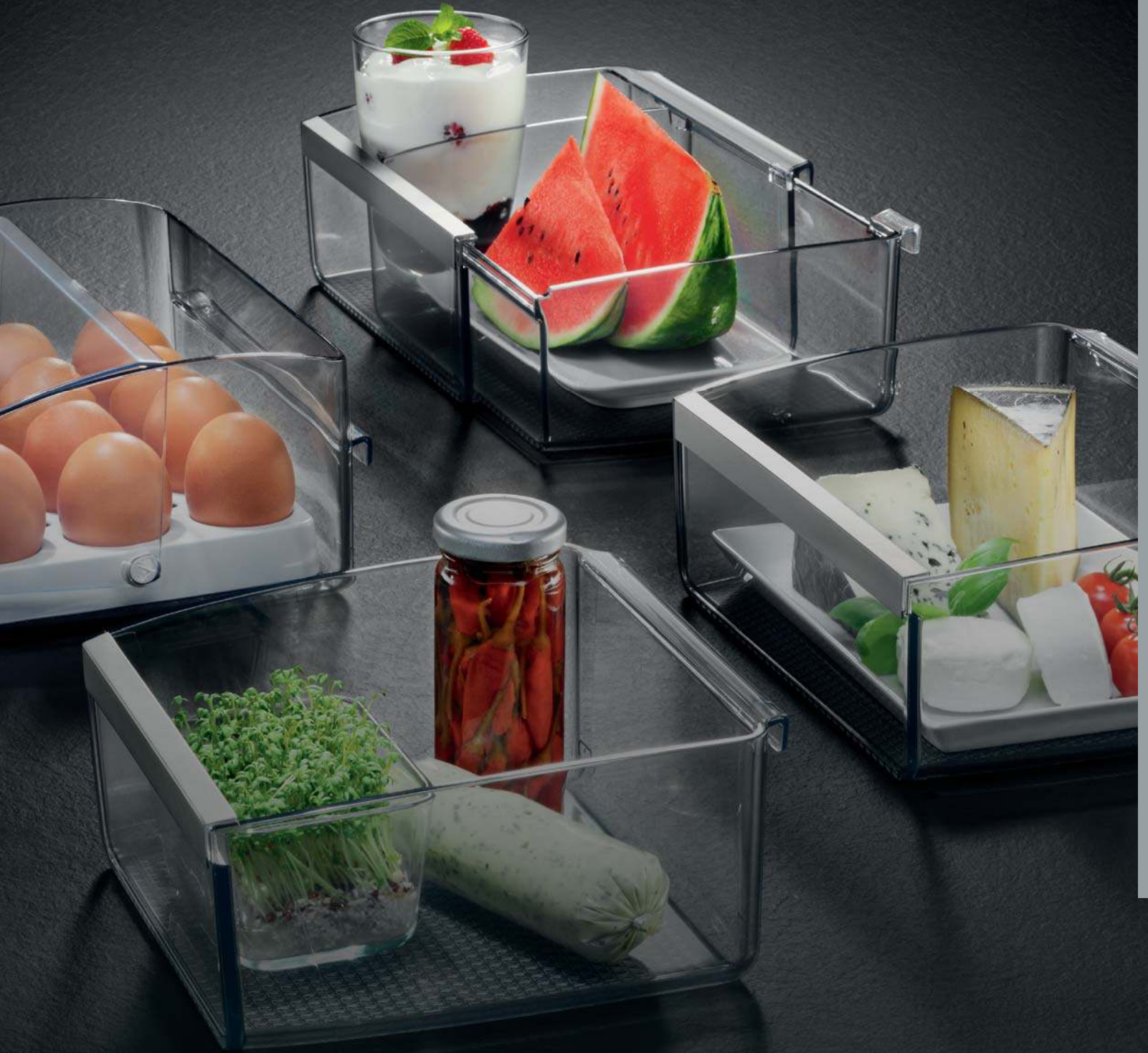

**CustomFlex® – Optimale
Stauraum-Nutzung**

Optimale Stauraum-Nutzung
durch flexibel angeordnete und
verstellbare Türfächer.



LED-Display

Mittels des LED-Displays lassen sich Einstellungen – wie eine optimale Kühltemperatur – präzise vornehmen. Über die Anzeige können alle relevanten Parameter problemlos kontrolliert werden.



Dynamische Umluftkühlung – gleichmäßige Kälteverteilung

Die dynamische Umluftkühlung macht Schluss mit unterschiedlichen, ungewollten Temperaturzonen im Kältegerät. Ein Ventilator verteilt die Luft – und damit die Kälte – gleichmäßig im Innenraum. Dies ist ein Garant für bessere Aufbewahrungsqualität, egal auf welcher Ebene Sie Ihre Lebensmittel lagern.



LED-Innenbeleuchtung

Die LED-Innenbeleuchtung erzeugt ein dezentes Licht, das den gesamten Gefrierraum gleichmäßig ausleuchtet. Im Vergleich zu herkömmlichen Glühbirnen sind LED-Lampen sehr energieeffizient und langlebig.

Glasablagen

Das funktionale Design bietet vielfältige Lagermöglichkeiten und viel Platz für Karaffen oder Salatschüsseln. Die bis zu 25 kg belastbaren Ablagen sind mit edelstahlfarbenen Leisten eingefasst.

Große Obst- und Gemüseschubladen

Endlich genug Platz für Gemüse. Geräumiges Verstauen von Lauch, Stangensellerie und anderen Gemüsesorten.

Flexi-Space, die flexible Gefrierraumnutzung

Mehr Licht und mehr Platz. Die herausnehmbaren Glasablagen machen die Nutzung des Gefrierschranks für großes Gefriergut komfortabler und flexibler.



LCD-Display mit Touch Control

Mit einem sanften Fingerdruck können Sie bequem über die Berührungssensoren die Anzeige bedienen.



Antifinger Edelstahl-Beschichtung

Cooler Edelstahl-Look ohne ständiges Nachwischen. Die Anti-Fingerprint Beschichtung macht Fingerabdrücke nahezu unsichtbar.



NoFrost-Technik

Dank NoFrost ist kein Abtauen nötig. Der Gefrierschrank bleibt praktisch immer eisfrei und spart durch optimalen Betrieb Energie.



LowFrost-Technik

Dank LowFrost Technologie wird die Reifbildung auf ein Minimum reduziert. Das Abtauen funktioniert dadurch schneller und muss seltener durchgeführt werden. So sparen Sie Zeit und durch den optimalen Betrieb Energie.



FROSTMATIC

Wenn frische Lebensmittel eingefroren werden, sollte man keine Zeit verlieren, damit alle Nährstoffe erhalten bleiben. Bei Aktivierung der Frostmatic-Option schaltet das Gefrierteil für 52 Stunden in den Dauerbetrieb – für maximale Gefrierleistung – und kehrt anschließend auf die zuvor eingestellte Temperatur zurück.



COOLMATIC*

Sichere Kühlung auch nach dem Öffnen des Kühlschranks. Coolmatic nach dem Einräumen aktivieren und das Kühlteil arbeitet für 6 Stunden bei +2 °C, danach geht es automatisch auf die vorher eingestellte Temperatur zurück.

* COOLMATIC ist ein eingetragenes Warenzeichen der Firma WAECO International GmbH.

French Door / CustomFlex® + NoFrost

SANTO RMB954F9VX



- WLAN-fähiger FrenchDoor, steuerbar über My AEG Kitchen App
- CustomFlex®-Türablagensystem
- MultiSwitch – variable Kälteschublade (-18 °C Gefrieren, -2 °C, 0 °C, + 3 °C und + 7 °C und Teleskopauszügen)
- UltraFresh – 2 Obst- und Gemüseschubladen
- NoFrost-Technik im Gefrierraum
- TwinTech®-Technologie
- LCD-Display auf der Tür mit Touch Control
- 360°Cooling-Technologie
- Crushed Ice, Eiswürfel- und Wasserspender (Festwasseranschluss – 5 m Schlauchlänge)
- Getrennte Temperaturregelung
- ProFresh-Technologie:
- Temperaturalarm, optisch & akustisch
- Verstellbare FüÙe, Starre Rollen
- Edelstahl-Türen, Seiten grau
- GerätemaÙe (H x B x T) in mm: 1782 x 913 x 746
- Jährlicher Energieverbrauch in kWh: 412
- Gesamtnutzinhalt (Liter): 617
- Gesamtnutzinhalt Kühlfächer (Liter): 378
- Gesamtnutzinhalt ***-Tiefkühlfächer (Liter): 239
- Luftschallemissionsklasse: D
- Luftschallemission in dB(A) re 1 pW: 42
- Gefriervermögen (kg/24 Std.): 11
- Lagerzeit bei Störung (Std.): 14
- Klimaklasse: SN-N-ST-T

RMB954F9VX

PNC 925 060 624

UVP € 3.459,- PA

CustomFlex®



SANTO RMB954F9VX

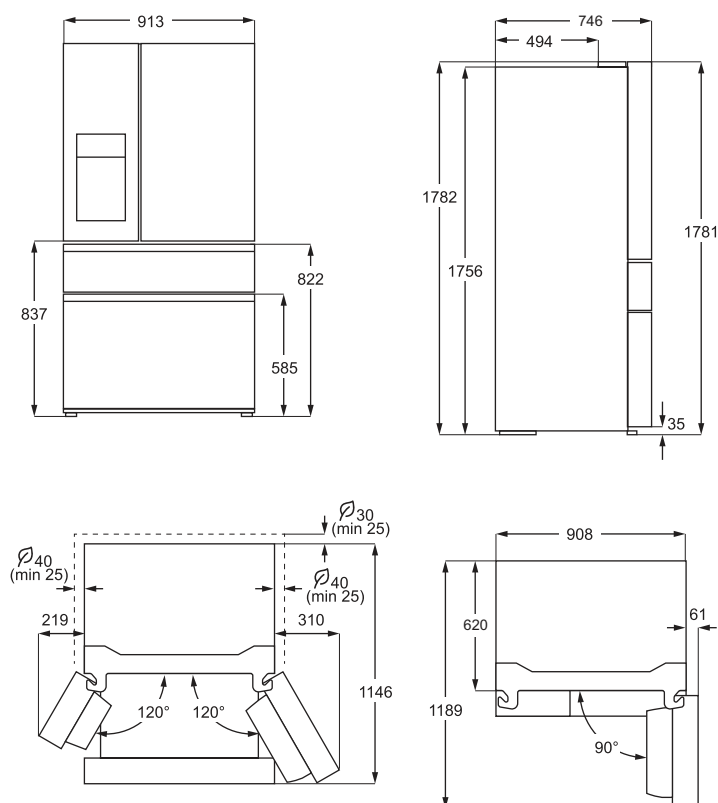

* COOLMATIC ist ein eingetragenes Warenzeichen der Firma WAECO International GmbH.

Kühl-Gefrierkombination / CustomFlex® + NoFrost
SANTO RCB736D5MB



CustomFlex®



- CustomFlex®-Türablagensystem
- 10 Jahre Garantie auf den Kompressor
- NoFrost-Technik im Gefrierraum
- TwinTech®-Technologie
- ExtraChill Schublade speziell für Fisch, Käse und Fleisch
- 360°Cooling-Technologie
- ProFresh-Technologie
- LCD-Display auf der Tür mit Touch Control
- Seitliche LED-Innenbeleuchtung
- Getrennte Temperaturregelung
- Feuchtigkeitsregulierung für die Obst- und Gemüseschublade
- Türanschlag: rechts, wechselbar
- Verstellbare Füße, Rollen
- Black Stainless Steel mit flachem Türdesign; Seiten dunkelgrau
- Gerätemaße (H x B x T) in mm: 2010 x 595 x 650
- Jährl. Energieverbrauch in kWh: 200
- Gesamtnutzinhalt (Liter): 367
- Gesamtnutzinhalt Kühlfächer (Liter): 266
- Gesamtnutzinhalt *******-Tiefkühlfächer (Liter): 101
- Luftschallemissionsklasse: C
- Luftschallemission in dB(A) re 1 pW: 39
- Gefriervermögen (kg/24 Std.): 8
- Lagerzeit bei Störung (Std.): 10
- Klimaklasse: SN-N-ST-T

RCB736D5MB PNC 925 993 283 **UVP € 1.319,- PA**

Kühl-Gefrierkombination / CustomFlex® + NoFrost
SANTO RCB732E5MB



CustomFlex®



- CustomFlex®-Türablagensystem
- 10 Jahre Garantie auf den Kompressor
- NoFrost-Technik im Gefrierraum
- TwinTech®-Technologie
- ExtraChill Schublade speziell für Fisch, Käse und Fleisch
- 360°Cooling-Technologie
- ProFresh-Technologie
- LCD-Display auf der Tür mit Touch Control
- Seitliche LED-Innenbeleuchtung
- Getrennte Temperaturregelung
- Feuchtigkeitsregulierung für die Obst- und Gemüseschublade
- Türanschlag: rechts, wechselbar
- Verstellbare Füße, Rollen
- Black Stainless Steel mit flachem Türdesign; Seiten dunkelgrau
- Gerätemaße (H x B x T) in mm: 1860 x 595 x 650
- Jährl. Energieverbrauch in kWh: 263
- Gesamtnutzinhalt (Liter): 324
- Gesamtnutzinhalt Kühlfächer (Liter): 230
- Gesamtnutzinhalt *******-Tiefkühlfächer (Liter): 94
- Luftschallemissionsklasse: D
- Luftschallemission in dB(A) re 1 pW: 42
- Gefriervermögen (kg/24 Std.): 8
- Lagerzeit bei Störung (Std.): 18
- Klimaklasse: SN-N-ST-T

RCB732E5MB PNC 925 993 275 **UVP € 1.049,- OR**

Kühl-Gefrierkombination / CustomFlex® + NoFrost
RCB732E5MX



CustomFlex®



- CustomFlex®-Türablagensystem
- Inverter Kompressor
- 10 Jahre Garantie auf den Kompressor
- NoFrost-Technik im Gefrierraum
- TwinTech®-Technologie
- ExtraChill Schublade speziell für Fisch, Käse und Fleisch
- 360°Cooling-Technologie
- ProFresh-Technologie
- LCD-Display auf der Tür mit Touch Control
- Seitliche LED-Innenbeleuchtung
- Elektronische Temperaturregelung
- Getrennte Temperaturregelung
- Feuchtigkeitsregulierung für die Obst- und Gemüseschublade
- Türanschlag rechts, wechselbar
- Verstellbare Füße, Rollen
- Edelstahl-Türen
- Kabellänge 2,5 m
- Gerätemaße (H x B x T) in mm: 1860 x 595 x 650
- Jährl. Energieverbrauch in kWh: 263
- Gesamtnutzinhalt (Liter): 324
- Gesamtnutzinhalt Kühlfächer (Liter): 230
- Gesamtnutzinhalt *******-Tiefkühlfächer (Liter): 94
- Luftschallemissionsklasse: D
- Luftschallemission in dB(A) re 1 pW: 42
- Gefriervermögen (kg/24 Std.): 8
- Lagerzeit bei Störung (Std.): 18
- Klimaklasse: SN-N-ST-T

RCB732E5MX PNC 925 993 273 **UVP € 999,- OR**

Kühl-Gefrierkombination / LowFrost
SANTO RCB531E1LX



- LowFrost-Technik im Gefrierraum
- LED-Display
- Elektronische Temperaturregelung
- LED-Innenbeleuchtung im Kühlraum
- Höhenverstellbare Glasablagen im Kühlraum: 2
- Flexi-Space: herausnehmbare Glas-Ablagen im Gefrierraum
- Zwei Obst- und Gemüseschubladen
- Gefrierschubladen: 3, transparent
- Vollautomatisches Abtauen im Kühlraum
- Gefrierraum: manuelle Abtaung
- Vollständig eingeschäumter Kälteerzeuger und Verflüssiger
- Türanschlag rechts, wechselbar
- Verstellbare Füße vorne, hinten Rollen
- Edelstahl-Türen, Seiten grau
- Gerätemaße (H x B x T) in mm: 1750 x 595 x 647
- Jährlicher Energieverbrauch in kWh: 233
- Gesamtnutzinhalt (Liter): 305
- Gesamtnutzinhalt Kühlfächer (Liter): 195
- Gesamtnutzinhalt *******-Tiefkühlfächer (Liter): 110
- Luftschallemissionsklasse: C
- Luftschallemission in dB(A) re 1 pW: 40
- Gefriervermögen (kg/24 Std.): 5,2
- Lagerzeit bei Störung (Std.): 18
- Klimaklasse: SN-N-ST-T

RCB531E1LX PNC 925 053 326 **UVP € 949,- OR**

* COOLMATIC ist ein eingetragenes Warenzeichen der Firma WAECO International GmbH.

Kühl-Gefrierkombination / LowFrost
SANTO RCB531E1LW



- LowFrost-Technik im Gefrierraum
- LED-Display
- Elektronische Temperaturregelung
- LED-Innenbeleuchtung im Kühlraum
- Höhenverstellbare Glasablagen im Kühlraum: 2
- Flexi-Space: herausnehmbare Glas-Ablagen im Gefrierraum
- Zwei Obst- und Gemüseschubladen
- Gefrierschubladen: 3, transparent
- Vollautomatisches Abtauen im Kühlraum
- Gefrierraum: manuelle Abtauerung
- Vollständig eingeschäumter Kälteerzeuger und Verflüssiger
- Türanschlag rechts, wechselbar
- Verstellbare Füße vorne, hinten Rollen
- Gerätemaße (H x B x T) in mm: 1750 x 595 x 647
- Jährlicher Energieverbrauch in kWh: 233
- Gesamtnutzinhalt (Liter): 305
- Gesamtnutzinhalt Kühlfächer (Liter): 195
- Gesamtnutzinhalt **** ****-Tiefkühlfächer (Liter): 110
- Luftschallemissionsklasse: C
- Luftschallemission in dB(A) re 1 pW: 40
- Gefriervermögen (kg/24 Std.): 5,2
- Lagerzeit bei Störung (Std.): 18
- Klimaklasse: SN-N-ST-T

RCB531E1LW PNC 925 053 325 **UVP € 799,- OR**

Doppeltür-Kühlautomat
SANTO RDB424E1AX



- 5 Jahre Garantie auf den Kompressor
- LowFrost-Technik im Gefrierraum
- LED-Display
- Elektronische Temperaturregelung
- Höhenverstellbare Glasablagen im Kühlraum: 2
- Flexi-Space: herausnehmbare Glas-Ablagen im Gefrierraum
- Eine Obst- und Gemüseschublade
- Vollautomatisches Abtauen im Kühlraum
- Türanschlag rechts, wechselbar
- Verstellbare Füße, vorne
- Edelstahl-Look mit Antifingerprint
- Gerätemaße (H x B x T) in mm: 1434 x 550 x 547
- Jährl. Energieverbrauch in kWh: 177
- Gesamtnutzinhalt (Liter): 206
- Gesamtnutzinhalt Kühlfächer (Liter): 165
- Gesamtnutzinhalt **** ****-Tiefkühlfächer (Liter): 41
- Luftschallemissionsklasse: C
- Luftschallemission in dB(A) re 1 pW: 39
- Gefriervermögen (kg/24 Std.): 2,7
- Lagerzeit bei Störung (Std.): 12
- Klimaklasse: SN-N-ST

RDB424E1AX PNC 925 992 224 **UVP € 579,- OR**

Doppeltür-Kühlautomat
SANTO RDB424E1AW

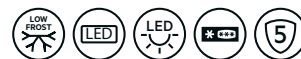

- 5 Jahre Garantie auf den Kompressor
- LowFrost-Technik im Gefrierraum
- LED-Display
- Elektronische Temperaturregelung
- Höhenverstellbare Glasablagen im Kühlraum: 2
- Flexi-Space: herausnehmbare Glas-Ablagen im Gefrierraum
- Eine Obst- und Gemüseschublade
- Vollautomatisches Abtauen im Kühlraum
- Türanschlag rechts, wechselbar
- Verstellbare Füße, vorne
- Farbe: Weiß
- Gerätemaße (H x B x T) in mm: 1434 x 550 x 547
- Farbe: Weiß
- Jährl. Energieverbrauch in kWh: 177
- Gesamtnutzinhalt (Liter): 206
- Gesamtnutzinhalt Kühlfächer (Liter): 165
- Gesamtnutzinhalt **** ****-Tiefkühlfächer (Liter): 41
- Luftschallemissionsklasse: C
- Luftschallemission in dB(A) re 1 pW: 39
- Gefriervermögen (kg/24 Std.): 2,7
- Lagerzeit bei Störung (Std.): 12
- Klimaklasse: SN-N-ST

RDB424E1AW PNC 925 992 225 **UVP € 529,- OR**

* COOLMATIC ist ein eingetragenes Warenzeichen der Firma WAECO International GmbH.

Gefrierautomat / NoFrost
ARCTIS AGB728E5NB



Kombinierbar als **European SideBySide** mit **RKB738E5MB** mit Zwischenbausatz: M4RK206 (siehe Sonderzubehör)



- Inverter Kompressor
- 10 Jahre Garantie auf den Kompressor
- NoFrost-Technik
- LED-Innenbeleuchtung im Gefrierraum
- Elektronische Temperaturregelung
- Schnellgefriereinrichtung
- LCD-Display mit Touch Control
- Transparente Schubladen-Vollausstattung
- Gefrierschubladen: 5, transparent
- Gefrierklappen: 2, transparent
- Quick Öffnungssystem für leichtes Öffnen
- Black Stainless Steel mit flachem Türdesign; Seiten dunkelgrau

- Türanschlag links, wechselbar
- Verstellbare Füße
- Gerätegröße (H x B x T) in mm: 1860 x 595 x 650
- Jährl. Energieverbrauch in kWh: 248
- Gesamtnutzinhalt (Liter): 279
- Luftschallemissionsklasse: D
- Luftschallemission in dB(A) re 1 pW: 42
- Gefriervermögen (kg/24 Std.): 14
- Lagerzeit bei Störung (Std.): 15
- Klimaklasse: SN-N-ST-T

AGB728E5NB

PNC 922 717 122

UVP € 1.399,- PA

Stand-Kühlautomat / ExtraChill + CustomFlex®
SANTO RKB738E5MB



Kombinierbar als **European SideBySide** mit **AGB728E5NB** mit Zwischenbausatz: M4RK206 (siehe Sonderzubehör)



- CustomFlex®-Türablagensystem
- Inverter Kompressor
- 10 Jahre Garantie auf den Kompressor
- ExtraChill-Schublade speziell für Fisch, Käse und Fleisch
- LCD-Display mit Touch Control
- Elektronische Temperaturregelung
- 360°Cooling-Technologie
- Seitliche LED-Innenbeleuchtung im Kühlraum
- Rückwand aus Edelstahl im Kühlraum
- Quick Öffnungssystem für leichtes Öffnen
- Black Stainless Steel mit flachem Türdesign; Seiten dunkelgrau

- Türanschlag: rechts, wechselbar
- Verstellbare Füße
- Gerätegröße (H x B x T) in mm: 1860 x 595 x 650
- Jährl. Energieverbrauch in kWh: 121
- Gesamtnutzinhalt (Liter): 390
- Gesamtnutzinhalt Kühlfächer (Liter): 390
- Luftschallemissionsklasse: C
- Luftschallemission in dB(A) re 1 pW: 40
- Klimaklasse: SN-N-ST-T

RKB738E5MB

PNC 923 421 143

UVP € 1.339,- PA

Stand-Kühlautomat
SANTO RKB524F1AX



- Mechanische Temperaturregelung
- Seitliche LED-Innenbeleuchtung im Kühlraum
- Edelstahl-Tür; Seiten silber
- Türanschlag: rechts, wechselbar
- Verstellbare Füße
- Vier höhenverstellbare Glasablagen
- Eine Obst- und Gemüseschublade
- Gerätegröße (H x B x T) in mm: 1250 x 550 x 630

- Jährl. Energieverbrauch in kWh: 130
- Gesamtnutzinhalt (Liter): 241
- Luftschallemissionsklasse: C
- Luftschallemission in dB(A) re 1 pW: 38
- Klimaklasse: SN-N-ST-T

RKB524F1AX

PNC 933 009 725

UVP € 629,- OR

Stand-Kühlautomat
SANTO RKB524F1AW



- Mechanische Temperaturregelung
- Seitliche LED-Innenbeleuchtung im Kühlraum
- Türanschlag: rechts, wechselbar
- Verstellbare Füße
- Vier höhenverstellbare Glasablagen
- Eine Obst- und Gemüseschublade
- Farbe: Weiß
- Gerätegröße (H x B x T) in mm: 1250 x 550 x 630

- Jährl. Energieverbrauch in kWh: 130
- Gesamtnutzinhalt (Liter): 241
- Luftschallemissionsklasse: C
- Luftschallemission in dB(A) re 1 pW: 38
- Klimaklasse: SN-N-ST-T

RKB524F1AW

PNC 933 009 726

UVP € 549,- OR

Tisch-Kühlautomat / 60 cm Breite

SANTO RTB413E1AW

- 5 Jahre Garantie auf den Kompressor
- Elektronische Temperaturregelung
- LED-Display
- LED-Innenbeleuchtung im Kühlraum
- Höhenverstellbare Glasablagen im Kühlraum: 1
- Eine Obst- und Gemüseschublade
- Gefriereteil: manuelle Abtauung
- Türanschlag rechts, wechselbar
- Verstellbare FüÙe, vorne
- Farbe: Weiß
- GerätemaÙe (H x B x T) in mm: 850 x 600 x 575
- Jährl. Energieverbrauch in kWh: 141
- Gesamtnutzinhalt (Liter): 130
- Gesamtnutzinhalt Kühlfächer (Liter): 115
- Gesamtnutzinhalt *******-Tiefkühlfächer (Liter): 15
- Luftschallemissionsklasse: C
- Luftschallemission in dB(A) re 1 pW: 40
- Gefriervermögen (kg/24 Std.): 3
- Lagerzeit bei Störung (Std.): 9,5
- Klimaklasse: SN-N-ST

RTB413E1AW

PNC 923 421 168

UVP € 499,- OR

Tisch-Kühlautomat / 60 cm Breite

SANTO RTB415E2AW

- 5 Jahre Garantie auf den Kompressor
- Mechanische Temperaturregelung
- LED-Innenbeleuchtung im Kühlraum
- Höhenverstellbare Glasablagen im Kühlraum: 2
- Eine Obst- und Gemüseschublade
- Türanschlag rechts, wechselbar
- Verstellbare FüÙe, vorne
- Farbe: Weiß
- GerätemaÙe (H x B x T) in mm: 850 x 600 x 575
- Jährl. Energieverbrauch in kWh: 92
- Gesamtnutzinhalt (Liter): 145
- Gesamtnutzinhalt Kühlfächer (Liter): 145
- Luftschallemissionsklasse: C
- Luftschallemission in dB(A) re 1 pW: 37
- Klimaklasse: SN-N-ST

RTB415E2AW

PNC 923 421 273

UVP € 489,- OR

Tisch-Kühlautomat / 56 cm Breite

SANTO RTS811DXAW

- 5 Jahre Garantie auf den Kompressor
- LED-Display
- Elektronische Temperaturregelung
- LED-Innenbeleuchtung im Kühlraum
- 1 höhenverstellbare Glasablage im Kühlraum
- 1 Obst- und Gemüseschublade
- Gefriereteil: manuelle Abtauung
- Türanschlag: rechts, wechselbar
- Verstellbare FüÙe, vorne
- Farbe: Weiß
- GerätemaÙe (H x B x T) in mm: 845 x 560 x 575
- Jährlicher Energieverbrauch in kWh: 110
- Gesamtnutzinhalt (Liter): 120
- Gesamtnutzinhalt Kühlfächer (Liter): 107
- Gesamtnutzinhalt *******-Tiefkühlfächer (Liter): 13
- Luftschallemissionsklasse: C
- Luftschallemission in dB(A) re 1 pW: 38
- Gefriervermögen (kg/24 Std.): 2,7
- Lagerzeit bei Störung (Std.): 10
- Klimaklasse: SN-N-ST-T

RTS811DXAW

PNC 923 421 207

UVP € 559,- OR

Tisch-Kühlautomat / 56 cm Breite

SANTO RTS814DXAW

- 5 Jahre Garantie auf den Kompressor
- LED-Display
- Elektronische Temperaturregelung
- LED-Innenbeleuchtung im Kühlraum
- 2 höhenverstellbare Glasablage im Kühlraum
- 1 Obst- und Gemüseschublade
- Türanschlag: rechts, wechselbar
- Verstellbare FüÙe, vorne
- Farbe: Weiß
- GerätemaÙe (H x B x T) in mm: 845 x 560 x 575
- Jährlicher Energieverbrauch in kWh: 73
- Gesamtnutzinhalt (Liter): 134
- Gesamtnutzinhalt Kühlfächer (Liter): 134
- Luftschallemissionsklasse: C
- Luftschallemission in dB(A) re 1 pW: 38
- Klimaklasse: SN-N-ST-T

RTS814DXAW

PNC 923 421 209

UVP € 539,- OR

Tisch- Gefrierschrank / NoFrost
ARCTIS ATB68E7NW



- Inverter Kompressor
- 5 Jahre Garantie auf den Kompressor
- NoFrost-Technik
- LED-Display
- Elektronische Temperaturregelung
- Schnellgefriereinrichtung
- Gefrierschubladen: 3, transparent
- Transparente Schubladen-Vollausstattung
- Temperatur-Warnung: optisch & akustisch
- Türanschlag: rechts, wechselbar
- Verstellbare Füße
- Farbe: Weiß
- Gerätemaße (H x B x T) in mm: 850 x 600 x 575
- Jährl. Energieverbrauch in kWh: 182
- Gesamtnutzzinhalte (Liter): 88
- Luftschallemissionsklasse: C
- Luftschallemission in dB(A) re 1 pW: 40
- Gefriervermögen (kg/24 Std.): 3,5
- Lagerzeit bei Störung (Std.): 11
- Klimaklasse: SN-N-ST

ATB68E7NW PNC 922 717 203 **UVP € 649,- OR**

Tisch- Gefrierschrank / LowFrost
ARCTIS ATB48E1AW



- Inverter Kompressor
- 5 Jahre Garantie auf den Kompressor
- LowFrost-Technik
- Mechanische Temperaturregelung
- Schnellgefriereinrichtung
- Gefrierschubladen: 3, transparent
- Transparente Schubladen-Vollausstattung
- Temperatur-Warnung: optisch
- Türanschlag: rechts, wechselbar
- Verstellbare Füße
- Farbe: Weiß
- Gerätemaße (H x B x T) in mm: 845 x 560 x 575
- Jährl. Energieverbrauch in kWh: 164
- Gesamtnutzzinhalte (Liter): 85
- Luftschallemissionsklasse: C
- Luftschallemission in dB(A) re 1 pW: 38
- Gefriervermögen (kg/24 Std.): 4,2
- Lagerzeit bei Störung (Std.): 15
- Klimaklasse: SN-N-ST-T

ATB48E1AW PNC 922 717 086 **UVP € 469,- OR**

Stand- Gefrierschrank / NoFrost
ARCTIS AGB332E2NW



- NoFrost-Technik
- 10 Jahre Garantie auf den Kompressor
- LED-Display
- FROSTMATIC
- Schnellgefrierfunktion mit automatischer Rückstellung auf Normalbetrieb
- Gefrierschubladen: 4, transparent
- Flexi-Space: herausnehmbare Glas-Ablagen
- Temperatur-Warnung: optisch & akustisch
- Tür-offen-Warnung: optisch & akustisch
- Verstellbare Füße, vorne, hinten Rollen
- Zubehör: 2 Kälteakkus
- Gerätemaße (H x B x T) in mm: 1550 x 595 x 668
- Jährlicher Energieverbrauch in kWh: 230
- Gesamtnutzzinhalte
- *******-Tiefkühlfächer (Liter): 226
- Luftschallemissionsklasse: C
- Luftschallemission in dB(A) re 1 pW: 39
- Gefriervermögen (kg/24 Std.): 16
- Lagerzeit bei Störung (Std.): 10
- Klimaklasse: SN-N-ST-T

AGB332E2NW PNC 922 717 227 **UVP € 929,- PA**

Stand- Gefrierschrank
ARCTIS AGB419F1AW



- Frostmatic
- Elektronische Temperaturregelung
- Schnellgefriereinrichtung
- Gefrierschubladen: 4, transparent
- Eine transparente Gefrierklappe
- Temperatur-Warnung: optisch & akustisch
- Türanschlag: rechts, wechselbar
- Verstellbare Füße
- Farbe: Weiß
- Gerätemaße (H x B x T) in mm: 1250 x 545 x 630
- Jährl. Energieverbrauch in kWh: 246
- Gesamtnutzzinhalte (Liter): 187
- Luftschallemissionsklasse: C
- Luftschallemission in dB(A) re 1 pW: 39
- Gefriervermögen (kg/24 Std.): 13,3
- Lagerzeit bei Störung (Std.): 10,3
- Klimaklasse: SN-N-ST-T

AGB419F1AW PNC 933 013 450 **UVP € 599,- OR**

SONDERZUBEHÖR KÜHLEN



AEG entnehmbares Ausziehtablett

Das entnehmbare Ausziehtablett ermöglicht dank seiner praktischen Funktionen einen perfekten Blick und besten Zugriff auf alle Lebensmittel. Gewährt optimale Flexibilität durch die Entnahme, dank der seitlichen Handgriffe.

Modell	A6RHES31
PNC	902 979 891
UVP	€ 123,-



Kühlschrank-Reinigungsspray, 500 ml

Dieser Reiniger reinigt hygienisch und neutralisiert unangenehme Gerüche in Ihrem Kühl- oder Gefrierschrank.

Model	M3RCS300
PNC	902 980 385
UVP	€ 11,-

Verbindungssatz für Kühl-/Gefriergeräte

10-mm-Verbindungssatz zum Abdecken des Installationsspalt zwischen Kühl- und Gefrierschrank der nebeneinander installiert ist.

Passend für:
AGB728E5NB und RKB738E5MB

Modell	M4RK206
PNC	902 980 251
UVP	€ 37,-

PROGRAMME, OPTIONEN UND WEITERE AUSSTATTUNGSMERKMALE



Auf die Schnelle sauberes Geschirr: mit 30-Minuten-Programm 60 °C

Ein spezielles Programm reinigt eine halbe Ladung leicht verschmutztes Tafelgeschirr während der nächsten Party – blitzsauber, in rekordverdächtigen 30 Minuten und bei effizienten 60 °C.

AutoSense Programm

Im AutoSense Programm erkennt der integrierte Hochleistungssensor den Verschmutzungsgrad der jeweiligen Beladung noch präziser. Die Spülparameter werden automatisch eingestellt, um Energie-, Wasser- und Zeit zu sparen.



AirDry Technologie – bis zu 3x bessere Trocknungsergebnisse

Unsere neue AirDry Funktion verbessert die Trocknungsleistung im Vergleich zu herkömmlichen, geschlossenen Trocknungssystemen. Am Ende der Trocknungsphase wird die Tür automatisch 10 cm geöffnet, um die Trocknung zu maximieren und die Energiekosten effektiv zu senken – während das Geschirr fleckenfrei trocken wird. Es wird eine nahezu dreifache Verbesserung der Trocknungsleistung erreicht.

Salz- und Klarspüleranzeige

Alle Funktionen sind unter Kontrolle mit den LED-Anzeigen, die sofort signalisieren, dass der Vorrat an Klarspüler oder Salz zur Neige geht.



Umweltfreundlich ohne Standby: AutoOff

Der Standby-Modus wird noch immer unterschätzt – obwohl er bei vielen Geräten entscheidend zum Stromverbrauch beiträgt: AEG schließt diese Lücke beim Energiesparen und senkt den Stromverbrauch bei Nichtnutzung wirklich auf Null. Die AutoOff-Funktion trennt zehn Minuten nach Ende des Programmes automatisch die Verbindung zum Stromnetz – so vollständig, als ob der Netzstecker gezogen wurde.



Edelstahl ohne Fingerspuren

Mit der Antifinger Edelstahl-Beschichtung gehören Fingerabdrücke der Vergangenheit an. Somit glänzt Ihr Geschirrspüler zu jeder Zeit.



EXTRAHYGIENE-PROGRAMM: ENTFERNT ÜBER 99,99 % DER KEIME UND BAKTERIEN*



ExtraHygiene

Das von Swisstatest zertifizierte ExtraHygiene-Programm schafft hygienische Reinheit und Sauberkeit. Dazu wird in der letzten Spülphase die Temperatur auf 69 °C erhöht und mindestens 10 Minuten gehalten. So werden Keime und Bakterien abgetötet und entfernt.



* Test durchgeführt von Swisstatest Testmaterialien AG (Test Report No. 20212029) in 2021
Getestet an Micrococcus luteus und MS2 bacteriophage

MaxiFlex/Serie 6000/D/44 dB
FFB53937ZW

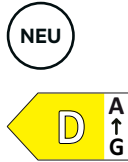

- AirDry Technologie
- 8 Spülprogramme
- Touch Bedienung
- MaxiFlex Besteckschublade mit Halter für lange Messer
- Optionen: ExtraHygiene, Glasschutz, XtraPower
- Beidseitige Schnellhöhenverstellung auch im beladenen Zustand
- Aqua Control – Wasserstopp
- Inverter Motor
- 1–24 Stunden Startzeitvorwahl
- Gewichteter Energieverbrauch in kWh pro 100 Zyklen: 85
- Anzahl der Maßgedecke im Eco-Programm: 14
- Wasserverbrauch in Liter im Eco-Programm pro Zyklus: 10,5
- Dauer in Stunden im Eco-Programm: 4:00
- Luftschallemissionsklasse: B
- Luftschallemission in dB(A) re 1 pW: 44
- Anschlusswert (Watt): 1.950

FFB53937ZW PNC 911 514 073** **UVP € 799,- OR**

D/Serie 6000/44 dB
FFB53617ZW*



- AirDry Technologie
- 8 Spülprogramme
- Touch Bedienung
- Besteckkorb
- Optionen: ExtraHygiene, Glasschutz, XtraPower
- Beidseitige Schnellhöhenverstellung auch im beladenen Zustand
- Aqua Control – Wasserstopp
- Inverter Motor
- 1–24 Stunden Startzeitvorwahl
- Gewichteter Energieverbrauch in kWh pro 100 Zyklen: 84
- Anzahl der Maßgedecke im Eco-Programm: 13
- Wasserverbrauch in Liter im Eco-Programm pro Zyklus: 9,9
- Dauer in Stunden im Eco-Programm: 4:00
- Luftschallemissionsklasse: B
- Luftschallemission in dB(A) re 1 pW: 44
- Anschlusswert (Watt): 1.950

FFB53617ZW* PNC 911 514 185 **UVP € 759,- OR**

Slimline/Glass Care/D/44 dB/ExtraHygiene
FFB73527ZM

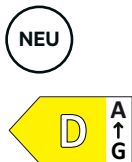

- 9 Spülprogramme
- Touch Bedienung
- MaxiFlex Plus Besteckschublade mit Halter für lange Messer
- Optionen: ExtraHygiene, Glasschutz, XtraPower
- Beidseitige Schnellhöhenverstellung auch im beladenen Zustand
- Aqua Control – Wasserstopp
- Inverter Motor
- 1–24 Stunden Startzeitvorwahl
- Gewichteter Energieverbrauch in kWh pro 100 Zyklen: 67
- Anzahl der Maßgedecke im Eco-Programm: 10
- Wasserverbrauch in Liter im Eco-Programm pro Zyklus: 9,9
- Dauer in Stunden im Eco-Programm: 4:00
- Luftschallemissionsklasse: B
- Luftschallemission in dB(A) re 1 pW: 44
- Anschlusswert (Watt): 1.950

FFB73527ZM PNC 911 054 084 **UVP € 699,- OR**

* Lieferbar ab Mai 2023 (Nähere Informationen unter AEG.at)

SONDERZUBEHÖR SPÜLEN



Glaskorb

Glaskorb für bis zu 8 langstielige Gläser.



Verlängerungsschlauchsätze für Geschirrspüler

WRFLEX100:
Set Zu-/Abflussschlauch-
Verlängerung – 1 m.



WRFLEX200:
Set Zu-/Abflussschlauch-
Verlängerung – 2 m.

Modell	A9SZGB01
PNC	902 979 555
UVP	€ 36,-

Modell	WRFLEX100
PNC	911 740 524
UVP	€ 68,-

Modell	WRFLEX200
PNC	911 740 525
UVP	€ 86,-

SONDERZUBEHÖR SPÜLEN



Intensive Pflege Entkalker für Wasch- und Spülmaschinen

Dieser Entkalker beseitigt Kalkablagerungen für eine optimale Leistung Ihrer Wasch- und Geschirrspülmaschine bei minimalem Stromverbrauch. Inhalt 2x 100 g = 200 g

Model	M2GCP100
PNC	902 980 442
UVP	€ 11,-



Klarspülmittel, 300 ml

Dieses Klarspülmittel sorgt für ein trockenes und glänzend sauberes Geschirr. Es bekämpft Wasserflecken auf allen Oberflächen – von Messern bis hin zu Weingläsern – und unterstützt den Trockenvorgang Ihrer Geschirrspülmaschine.

Model	M3DCR200
PNC	902 979 921
UVP	€ 11,-



Intensive Reinigung Entfettungsmittel für Geschirrspüler

Dieser Reiniger ist ein Hochleistungsentfetter und unterstützt somit die optimale Leistung Ihrer Geschirrspülmaschine. Entfettet wirksam selbst schwer zugängliche Teile.

Model	M2DCP050
PNC	902 980 447
UVP	€ 11,-



Universalentkalker flüssig, 1 Liter

Modell	M3KCD201
PNC	902 980 339
UVP	€ 12,-



Regeneriersalz Geschirrspüler- und Waschmaschinensalz

Dieses Salz, verhindert Kalkablagerungen in Ihrem Gerät und sorgt damit für großartige Ergebnisse. Es eignet sich sowohl für Geschirrspüler als auch für ausgewählte Waschmaschinen.

Modell	M3GCS200
PNC	902 979 927
UVP	€ 3,-



CLEAN AND CARE – 3 IN 1 (12 Stück) 3-in-1 Reinigung und Pflege

Clean & Care 3 in 1 für die perfekte Funktionsfähigkeit Ihrer Haushaltsgeräte. Es entfettet und entkalkt Ihren Geschirrspüler und Ihre Waschmaschine.

Modell	M2GCP120
PNC	902 980 384
UVP	€ 23,-

Technische Änderungen und Irrtümer vorbehalten.
Aktuelle Informationen unter **www.AEG.at**

Electrolux Austria GmbH
Europaring F15 202
2345 Brunn am Gebirge

Die im Katalog abgedruckten Preise sind unverbindlich
empfohlene Verkaufspreise in EURO inkl. MwSt.,
gültig bis auf Widerruf.

m. Rg. PNC 800 800 264